

## INSTRUCTIONS D'INSTALLATION

5 po x 84 po x 3/8 po  
12,7 cm x 213,36 cm x 9,525 mm

10 planches / de 29 pi<sup>2</sup>

### RENSEIGNEMENTS IMPORTANTS

- **Avant la première installation :** Veuillez considérer un appel à notre service Techline au 1 877 276-7876 pour obtenir les directives d'installation avant de commencer votre projet.
- Ouvrez les boîtes 2–3 jours avant l'installation et laissez le produit s'adapter à l'humidité relative dans l'espace où il sera installé. Maintenez un niveau d'humidité constant après l'installation.
- Pour une meilleure apparence du fini, mélangez des planches de boîtes différentes lors de l'installation.
- Assurez-vous que des écarts adéquats sont maintenus autour du périmètre de la pièce et de toutes les obstructions.
- Assurez-vous que la surface est à niveau et que les planches sont en mesure de coulisser librement dans leurs attaches.
- Il s'agit d'un plafond flottant et les planches ne doivent pas être fixées directement sur les ornements, les moulures ou les murs lorsqu'elles sont installées au plafond.
- Ne dépassez jamais 21 pieds sans un joint de dilatation (couverture avec garniture).

## Instructions d'installation du plafond de planches WoodHaven<sup>MC</sup>

**Nous travaillons constamment à l'amélioration de nos instructions grâce aux retours des clients dont vous faites partie. Pour des conseils supplémentaires, veuillez appeler notre ligne Techline au 1-877-ARMSTRONG (276-7876).**

Nous vous recommandons d'installer les planches WoodHaven à l'aide du système de rails et d'attaches Easy Up<sup>MD</sup>. Cependant, les attaches et les vis fournies dans la boîte, lorsqu'elles sont utilisées avec des tasseaux et des cales, conviennent pour les installations qui remplissent les conditions suivantes :

- La surface du plafond est facilement mise de niveau avec des tasseaux et des cales.
- La pièce ne subira pas de grands écarts d'humidité et de température de saison en saison.
- Planches installées sur plafonds non plats, tels que les plafonds voûtés ou plafonds cathédrale. **Si vous avez un plan incliné (non couvert dans les présentes instructions), communiquez avec Techline au 1-877-ARMSTRONG (276-7876) pour des conseils.**

Les planches Woodhaven peuvent également être installées sur un treillis de plafond de 15/16 po, à l'aide des attaches Easy Up<sup>MD</sup> conformément à ces instructions.

### Considérations d'espace – avant de commencer

- Le système est un système flottant qui permet un mouvement naturel d'une maison. Assurez-vous que la surface est plane et que les planches sont en mesure de coulisser librement dans leurs pinces. À la différence du bois, qui peut se tordre et se déformer, ce système ne nécessite pas de clous/vis à chaque extrémité pour rester plat.
- Ne dépassez jamais 21 pieds sans un joint de dilatation (couverture avec garniture). **Remarque** : ne fixez pas les planches directement à la garniture, à la moulure ou au mur.
- Ouvrez les boîtes 2-3 jours avant l'installation et laissez le produit s'adapter à l'humidité relative dans l'espace où il sera installé. Maintenir des niveaux de température et d'humidité constants après l'installation. Voir les conditions de température et d'humidité intérieures appropriées pour ce produit dans la garantie.
- Pour une meilleure apparence du fini, mélangez des planches de boîtes différentes lors de l'installation.
- L'installation ne doit pas être directement aux solives de toit extérieures. Des tasseaux ou des bandes Easy Up<sup>MD</sup> fourniront l'écart nécessaire de 1/2 po entre les planches et la surface supérieure. Ne laissez rien à toucher l'arrière des planches, comme l'isolation.
- Les planches ne doivent pas être installées au-dessous de serpentins à chaleur rayonnante intégrés.
- Laissez un écart de 1/4 po autour des colonnes, des tés et des obstructions.
- Planifiez l'éclairage ou les appareils d'éclairage qui pourraient être installés dans la pièce.
  - Installez les boîtiers électriques de façon à ce qu'ils soient 3/8 po plus bas que la surface à laquelle les planches seront fixées. (N'oubliez pas d'ajouter la hauteur de la bande Easy Up (1/2 po) ou du tasseau. Avec des bandes Easy Up, la baisse totale sera de 7/8 po).
  - Utilisez des appareils d'éclairage qui ne feront pas augmenter la température des planches plus haut que 230 degrés Fahrenheit afin de prévenir la décoloration des planches. Communiquez avec le fabricant de l'appareil d'éclairage pour toute question sur la quantité de chaleur générée par l'éclairage.
  - Laissez un espace de – 1/4 po autour du périmètre du luminaire, qui sera recouvert par la garniture ou la façade du luminaire.
- **Si vous êtes incertain de la façon dont ces considérations affecteront votre projet, n'hésitez pas à nous demander conseil au 1-877-ARMSTRONG (276-7876).**

### Sécurité

- **MISE EN GARDE : Poussière de bois.** Le sciage, le sablage et le façonnage de produits du bois peuvent produire de la poussière. La poussière de bois en suspension peut causer des irritations respiratoires,

oculaires et cutanées. Mettez en place et maintenez une ventilation adéquate dans l'aire de travail.

- Portez des gants et des vêtements à manches longues.
- Portez des lunettes de sécurité pour minimiser le risque de blessure aux yeux.
- Rangez l'équipement de coupe adéquatement lorsqu'il n'est pas utilisé.
- Suivez les instructions du fabricant lors de l'utilisation d'adhésifs pour l'installation de planches moulurées. Armstrong ne garantit pas la performance des adhésifs.

### Conseils d'entretien

- Nettoyez avec un linge humide.

### Outils requis :

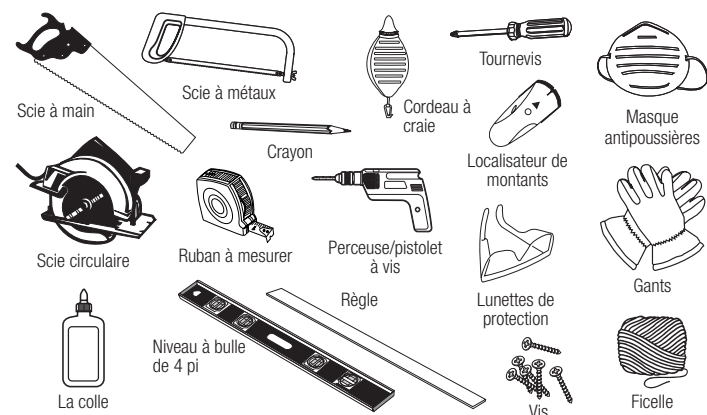

- Pour luminaires encastrés / insertions de plafond : scie sauteuse ou Dremel.
- Moulure couronnée >1,5 pouce
- Assurez-vous de suivre les recommandations du fabricant lors de l'utilisation d'outils électriques.
- **Pour les instructions des planches WoodHaven<sup>MC</sup> avec rails et attaches Easy Up<sup>MD</sup> seulement** : Rails et attaches Armstrong<sup>MD</sup> Easy Up.
- **Pour les instructions des attaches et des vis des planches WoodHaven seulement** : ajoutez également des tasseaux et cales.

## Installation de planches WoodHaven<sup>MC</sup> avec bandes et pinces Easy Up<sup>MD</sup> :

### EXIGENCES POUR GRANDES SURFACES DE PLAFOND

#### Joint de dilatation Easy Up<sup>MD</sup>

Si votre installation de plafond a une surface supérieure à 21 pi dans la direction de la longueur des planches WoodHaven<sup>MC</sup>, vous devez installer un joint de dilatation. Vous devrez tenir compte de ce détail dans votre disposition de plafond. Les joints de dilatation peuvent être placés à une fréquence inférieure à 21 pi pour atteindre un visuel équilibré. **Ce détail est imagé ci-dessous.**

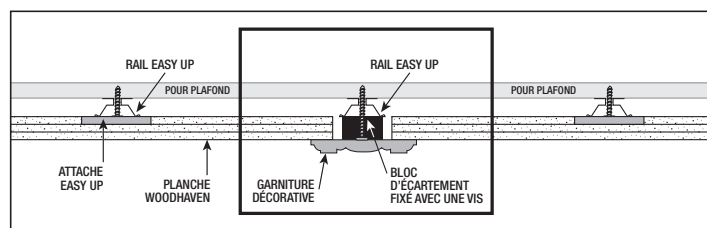

Déterminez l'endroit où vous placerez votre joint de dilatation. Ce joint sera placé de façon parallèle aux rails Easy Up<sup>MD</sup>. Marquez l'endroit où vous placerez le joint de dilatation et installez une rangée de rails Easy Up le long de ces marques. Les rails doivent être installés bout à bout. Un petit écart entre les extrémités est acceptable. Ensuite, utilisez une planche WoodHaven pour créer un espace pour le joint de dilatation. Défaites une planche WoodHaven en bandes de 7/8 po de large. Une planche devrait avoir environ 5 pièces d'écartement. Utilisez des vis pour fixer ces bandes sur la face des rails Easy Up installées. Fraisez les

vis pour qu'elles n'interfèrent pas avec la prochaine étape. Laissez un espace de 1/2 po entre les extrémités de ces bandes. L'étape finale pour créer le joint de dilatation s'effectue lorsque le plafond est installé. Lorsque vous installez les planches WoodHaven, elles doivent être coupées de façon à laisser un espace de 1/2 po d'un côté ou l'autre de la pièce d'écartement du joint de dilatation. Lorsque toutes les planches du plafond WoodHaven sont installées, terminez le joint de dilatation avec une garniture ou moulure décorative de 2 1/2 po (offerte par d'autres fabricants). Peinturez la garniture décorative avant de l'installer pour éviter de salir votre plafond. Cette garniture doit être fixée au joint de dilatation avec des clous de finition. Utilisez du mastic et de la peinture de retouche au besoin.

**REMARQUE :** Les rails Easy Up<sup>™</sup> doivent être installés à une distance maximale de 6 po d'un côté ou l'autre du joint de dilatation. Ces rails soutiendront le plafond WoodHaven.

## INSTALLATION GÉNÉRALE

Dans cet exemple, nous installons des planches WoodHaven avec des bandes et des pinces Easy Up sur un gypse inachevé.

Vous pouvez également installer les planches directement aux solives ou montants de plancher ou sur d'autres plafonds existants, en utilisant les mêmes bandes Easy Up.



photo A

Lors de l'installation directement sur un plafond existant, trouvez les solives et marquez au cordeau. (photo A)

Perpendiculairement aux solives, marquez où seront placées les bandes. Commencez à 2 po du mur de départ. L'espacement est de 24 pouces de centre à centre, ou moins. (photo B)

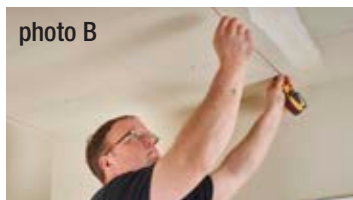

photo B

Assurez-vous que vos bandes ne passent pas directement sur les trous des appareils d'éclairage ou d'autres obstacles au plafond. Ajustez les bandes en réduisant l'espace entre celles-ci (jamais plus de 24 pouces d'espacement) (photo C)



photo C

Vissez la première bande Easy Up, en faisant les raccordements vissés à chaque emplacement de solive. Installez le rail avec des vis à filet normal n° 6 adaptées à votre plafond (1 5/8 po – directement sur la solive; 2 po – cloison sèche; 3 po – plâtre). Partez de votre marque, à 2 pouces du mur parallèle, avec la fin de la bande contre le mur perpendiculaire. (photo D)



photo D

Fixez la seconde bande. Pas besoin de mettre bout à bout. Faites simplement se chevaucher les bandes, côte-à-côte, d'au moins 1 po. Laissez un espace de 1/8 po entre les bandes. (photo E)



photo E

Si vous devez raccourcir des morceaux de bandes, utilisez une tronçonneuse ou une scie à métaux. Assurez-vous d'avoir la bonne lame pour le métal. N'écrasez pas la bande, car les pinces ne rentreraient pas. Et n'oubliez pas vos lunettes de sécurité et des gants résistants aux coupures.



photo F

Il est très important de mettre vos rails à niveau. Utilisez simplement un niveau à bulle et insérez des cales (dévissez la vis et serrez de façon à obtenir un rail à niveau).



photo G

Vérifiez le niveau dans la direction du rail (parallèle), ainsi qu'entre les rails (perpendiculaire). (photo F)

Continuez le vissage des bandes aux solives du plafond. Sur le mur de finition, installez la dernière bande à 2 pouces du mur. (photo G)

(Sur cette photo, notez que les installateurs n'ont pas eu besoin de couper des morceaux de métal. Ce n'est pas grave de faire se chevaucher les bandes de plus d'un pouce!)

**Déterminer votre agencement et la taille de vos planches de bordure.** Mesurez la longueur de la pièce, dans le sens de vos bandes et en face des solives, pour déterminer la taille de vos planches de bordure.

	Exemple :	Votre pièce :
1. Longueur totale de la pièce	Pièce = 178 po	_____
2. Divisez le total par 5 po	178 po ÷ 5 po = 35,6	_____
3. Multipliez le reste par 5 po	0,6 x 5 po = 3 po	_____
4. Ajoutez 5 po au résultat	3 po + 5 po = 8 po	_____
5. Divisez le résultat par 2	8 po ÷ 2 = 4 po	_____
6. Voici votre bordure argeur de la planche	Planche de bordure = 4 po	_____

Il s'agit de votre première rangée de planches.

Coupez le côté « languette » de la longueur de la planche pour votre première planche de bordure. **ASTUCE :** L'utilisation d'une scie sur table ou d'une scie circulaire vous permettra d'assurer une ligne droite et nette. (photo H)

Soulevez la planche coupée et mettez-la en place en laissant un espace de 19 mm (3/4 po) entre le mur et l'extrémité courte de la planche. Fixez la planche à un rail



photo H

avec une seule vis placée près du bord coupé et au centre du bord long de la planche. (photo I)

Utilisez uniquement une vis pour maintenir la planche en place pendant que vous déplacez les attaches Easy Up<sup>™</sup> dans la bordure rainurée de la planche. Votre future moulure tiendra les planches en place. **ASTUCE :** Une autre option est d'utiliser trois clous de finition comme une corniche, située directement sous la face de la planche, sur laquelle vous pourrez reposer la planche pendant que vous faites glisser les attaches en place.



photo I

Enclenchez une pince Easy Up sur chaque bande. (photo J)



photo J

Faites glisser la pince sur la bande jusqu'à ce qu'elle se connecte avec la « rainure » de la planche. La pince devrait tenir la partie supérieure de la rainure sur la planche sans serrer. (photo K)

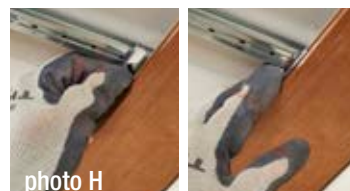

photo K

Continuez à construire votre plafond en connectant la languette et la rainure sur le côté le plus long et la fin de la planche. Assurez-vous de laisser un écart de 3/4 po\* sur le mur de finition pour permettre la dilatation. Il sera couvert par la moulure. (photo L)



photo L

\*Une planche de 7 pieds peut se dilater/réduire jusqu'à 1/4 po en cas de changements extrêmes d'humidité. Cet écart permet la dilatation normale et est couvert par la moulure. Vous devez maintenir un niveau d'humidité constant après l'installation.



photo M

Agencez la pièce avec des joints décalés. Dans la plupart des installations, vous devriez être en mesure d'utiliser les restes de planches coupées d'une rangée pour commencer la rangée suivante, avec très peu de déchets. N'utilisez pas de planches inférieures à 26 pouces pour assurer la fixation avec deux pinces. **(photo M)**



photo N

La languette de la nouvelle planche se glissera dans la rainure de la planche de réception, cachant ainsi la pince Easy Up.



photo O

Vérifiez bien le calcul de la largeur de la dernière planche. Mesurez la distance restante au mur et coupez la bordure rainurée de la planche pour l'adapter à l'espace. Il devrait y avoir un espace de 3/4 po au niveau de la bordure. Faites rentrer la languette de la planche dans la rainure de la planche de réception. **(photo N)**

Soutenez la dernière planche soit en la vissant au rail Easy Up avec une seule vis **(ASTUCE : un pré-perçage aide)** soit en créant une bordure à l'aide de clous de finition plantés tous les 24 po dans le mur directement sous la face. (La moulure cachera les vis ou les clous) **(photo O)**

Nous recommandons de finir le travail avec la moulure couronnée (non vendue par Armstrong Ceilings), peinte pour correspondre aux autres garnitures de votre espace.

Un chiffon légèrement humide enlèvera toute poussière ou saleté de votre installation, vous laissant avec un beau plafond tout neuf.

## Installation de planches WoodHaven<sup>MC</sup> directement aux solives du plafond avec tasseaux et pinces WoodHaven :

### EXIGENCES POUR GRANDES SURFACES DE PLAFOND

#### Joint de dilatation à bande de fourrure

Si votre installation de plafond a une surface supérieure à 21 pi dans la direction de la longueur des planches WoodHaven<sup>MC</sup>, vous devez installer un joint de dilatation. Vous devrez tenir compte de ce détail dans votre disposition de plafond. Les joints de dilatation peuvent être placés à une fréquence inférieure à 21 pi pour atteindre un visuel équilibré. **Ce détail est imagé ci-dessous.**

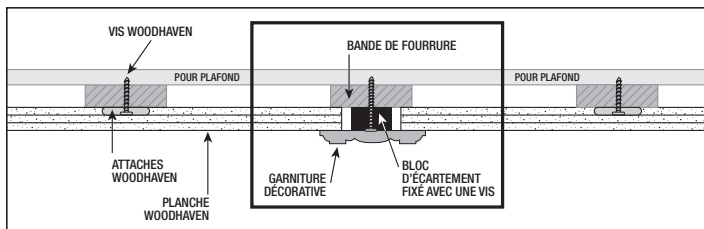

Déterminez l'endroit où vous placerez votre joint de dilatation. Ce joint sera placé de façon parallèle aux bandes de fourrure. Marquez l'endroit où vous placerez le joint de dilatation et installez une rangée de bandes de fourrure le long de ces marques. Les bandes de fourrure doivent être installées bout à bout en laissant un espace de 1/2 po entre les extrémités. Ensuite, utilisez une planche WoodHaven pour créer un espace pour le joint de dilatation. Défaitez une planche WoodHaven en bandes de 7/8 po de large. Une planche devrait avoir environ 5 pièces d'écartement. Utilisez des vis pour fixer ces bandes sur la face des bandes de fourrure installées. Fraisez les vis pour qu'elles n'interfèrent pas avec la prochaine étape. Laissez un espace de 1/2 po entre les extrémités de ces bandes. L'étape finale pour créer le joint

de dilatation s'effectue lorsque le plafond est installé. Lorsque vous installez les planches WoodHaven, elles doivent être coupées de façon à laisser un espace de 1/2 po d'un côté ou l'autre de la pièce d'écartement du joint de dilatation. Lorsque toutes les planches du plafond WoodHaven sont installées, terminez le joint de dilatation avec une garniture ou moulure décorative de 2 1/2 po (offerte par d'autres fabricants). Peinturez la garniture décorative avant de l'installer pour éviter de salir votre plafond. Cette garniture doit être fixée au joint de dilatation avec des clous de finition. Utilisez du mastic et de la peinture de retouche au besoin.

**REMARQUE :** Les bandes de fourrure doivent être installées à une distance maximale de 6 po d'un côté ou l'autre du joint de dilatation. Ces bandes soutiendront le plafond WoodHaven.

### INSTALLATION GÉNÉRALE

Trouvez les solives de plafond si elles ne sont pas exposées. Tapez sur le plafond de plâtre ou de gypse jusqu'à ce qu'un son sourd se fasse entendre ou utilisez un détecteur de montants. Généralement, les solives sont espacées de 16 po ou 24 po de centre à centre. Si elles ne sont pas exposées, marquez avec un trait de craie. Fixez des tasseaux perpendiculairement aux solives, à partir de 2 pouces du premier mur. L'écartement ne doit pas dépasser 24 po de centre à centre.

**Si vous avez un plan incliné (non couvert dans les présentes instructions), communiquez avec Techline au 1-877-ARMSTRONG (276-7876) pour des conseils.**

### Déterminer la dimension de la planche de bordure pour une apparence équilibrée

	Exemple :	Votre pièce :
1. Mesurez la largeur de la pièce même sens que les solives	Pièce = 178 po	_____
2. Divisez par 5 po	178 po ÷ 5 po = 35,6	_____
3. Multipliez le reste par 5 po	0,6 x 5 po = 3 po	_____
4. Ajoutez 5 po au résultat	3 po + 5 po = 8 po	_____
5. Divisez le résultat par 2	8 po ÷ 2 = 4 po	_____
6. Notez votre bordure largeur de la planche	Planche de bordure = 4 po	_____

### Installez les planches

#### Tracer une ligne au cordeau

- Mesurer la largeur de la planche de bordure calculée et tracer une ligne à cette distance à partir du mur avant.

#### Couper la première planche de bordure

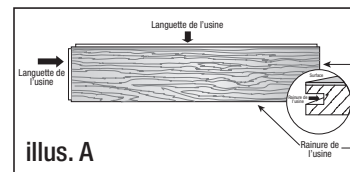

illus. A

- Se familiariser avec les bords et la surface de la planche avant de commencer à couper la première planche. **(illus. A)**

- Couper la première rangée de planches selon la largeur de la planche de bordure en enlevant

le bord de la languette. **ASTUCE :** L'utilisation d'une scie sur table ou d'une scie circulaire vous permettra d'assurer une ligne droite et nette.

- Chaque planche de la première rangée sera coupée selon la largeur de la planche de bordure moins 1/2 po pour permettre un écart de dilatation.

#### Installer la première rangée de planches

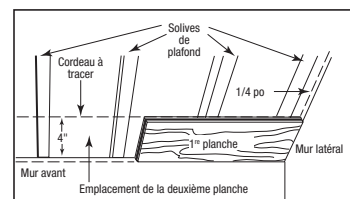

illus. B

- Alignez le bord rainuré de la planche de bordure avec le cordeau. **(illus. B)**
- Glissez les attaches dans la rainure aux tasseaux et vissez les attaches en dessous du tasseau. Assurez-vous que les vis sont droites dans le tasseau. Si elles sont installées en angle,

## Installer les planches WoodHaven<sup>MC</sup> sur un système de suspension de 15/16 po à l'aide de pinces Easy Up :

### EXIGENCES POUR GRANDES SURFACES DE PLAFOND

#### Joint de dilatation Easy Up<sup>MD</sup>

Si votre installation de plafond est d'une dimension supérieure à 21 pi dans le sens de la longueur des planches WoodHaven<sup>MC</sup>, un joint de dilatation est requis. Vous devrez planifier ce détail pour l'agencement du plafond. Les joints de dilatation peuvent être placés à une fréquence inférieure à 21 pi pour atteindre un visuel équilibré. **Un dessin de ce détail est présenté ci-dessous.**

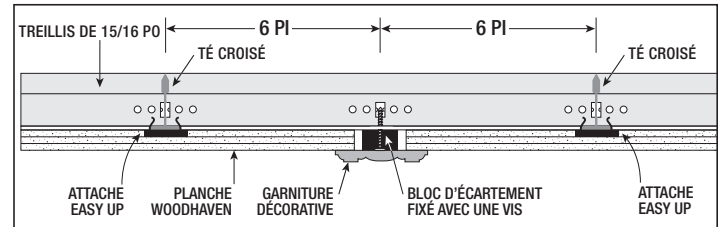

Sur un treillis de 15/16 po, les joints de dilatation doivent être situés à 6 pouces d'une rangée de treillis. Une rangée supplémentaire de tés croisés de 2 ou 4 pi doit être installée à 6 po de l'autre côté du joint de dilatation pour fournir un soutien supplémentaire aux planches WoodHaven. En fonction de votre agencement de treillis et de la direction souhaitée des planches, vous devrez peut-être retirer certains tés croisés de 2 pi et ajouter des tés croisés de 4 pi supplémentaires pour fournir le soutien requis (voir détail ci-dessous). Utilisez une planche WoodHaven pour créer un espace pour le joint de dilatation. Sectionnez la planche en bandes de 7/8 po de largeur et 6 pi de longueur. Fixez ces bandes à la face du treillis et des moulures murales à chaque intersection à l'aide d'une vis. Fraisez l'orifice des vis afin que ces dernières n'interfèrent pas avec l'installation de la moulure de finition.

**REMARQUE :** l'étape finale pour créer le joint de dilatation s'effectue lorsque le plafond est installé. Lorsque vous installez les planches WoodHaven, elles doivent être coupées de façon à laisser un espace de 1/2 po d'un côté ou l'autre de la pièce d'écartement du joint de dilatation. Chaque planche doit être soutenue à 6 po du joint de dilatation à l'aide d'une attache Easy Up fixée au treillis. Lorsque toutes les planches du plafond WoodHaven sont installées, terminez le joint de dilatation avec une garniture ou moulure décorative de 2 1/2 po (offerte par d'autres fabricants). Peinturez la garniture décorative avant de l'installer pour éviter de salir votre plafond. Cette garniture doit être fixée à l'assemblage de joint de dilatation et au treillis à l'aide d'un clou de finition ou de vis dont l'orifice est fraisé. Utilisez du mastic et de la peinture de retouche au besoin.

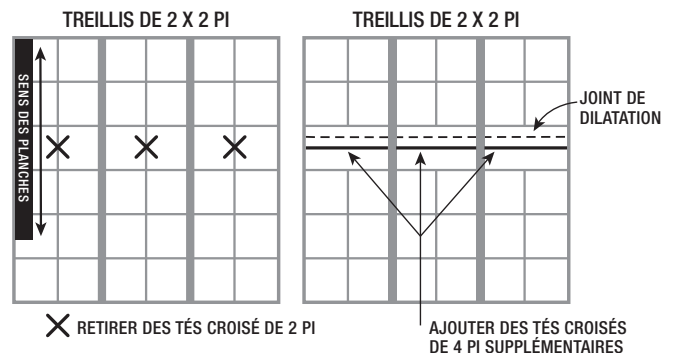

#### INSTALLATION GÉNÉRALE :

- N'installez pas les planches WoodHaven par-dessus un plafond de carreaux acoustiques existant. Pour l'amélioration d'un système de suspension 15/16 po existant, assurez-vous d'enlever les panneaux de plafond avant d'installer les planches WoodHaven.
- Pour obtenir des instructions sur l'installation d'un nouveau système de suspension 15/16 po Prelude<sup>MD</sup> d'Armstrong<sup>MD</sup>, visitez [ceilings.com/installationfr](http://ceilings.com/installationfr).

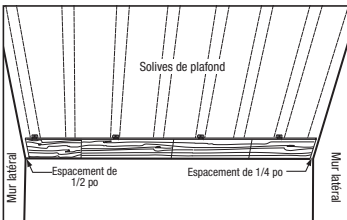

illus. C

La tête de la vis pourrait gêner l'installation. **REMARQUE :** la rainure de la planche doit coulisser librement avec l'attache. Un serrage excessif de la vis risque de provoquer une torsion de l'attache et d'empêcher les planches de flotter adéquatement. Assurez-vous que les attaches sont à niveau.

3. Continuez à mesurer, à couper et à installer la première rangée de planches. Coupez la dernière planche à une longueur qui laisse un espace de 3/4 po par rapport au mur latéral opposé. (illus. C) **REMARQUE :** Des écarts de 1/2 po et 3/4 po sont essentiels pour la contraction et la dilatation normale. Les écarts seront couverts par les moulures.

#### Instructions pour l'installation des planches moulurées Beadboard article 1149 :

Les extrémités de la planche rencontrent un joint à feuillure. Durant l'installation de la deuxième planche avec le joint à feuillure positionné vers le haut (illus. D), appliquer une petite quantité de colle à bois à base d'eau sur le joint. Toute expansion de matériel causée par les conditions de la pièce aura lieu aux extrémités de chaque rang de planches.

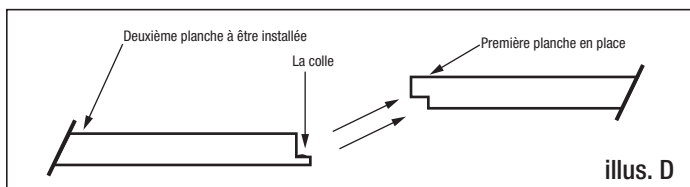

illus. D

#### Installer les planches restantes

1. Les joints doivent être alternés d'une rangée à l'autre. Coupez une certaine longueur de la première planche de la deuxième rangée pour alterner les joints d'une rangée à l'autre. alterner les joints d'une rangée à l'autre. Gardez les écarts de 1/2 po et 3/4 po aux extrémités.
2. Commencez la deuxième rangée en insérant la languette dans la rainure de la pièce de la première rangée. (illus. E)

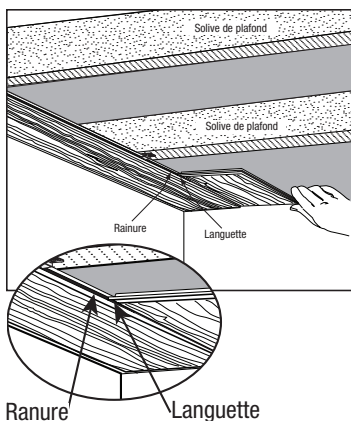

3. Mesurez la distance au mur et coupez la dernière rangée de planches pour s'adapter. Coupez le côté rainuré. Insérez la languette de la dernière rangée dans la rainure de la rangée précédente. Faites passer une vis par planche dans la planche à l'endroit des tasseaux et cales. **OPTION :** Vous pouvez planter trois clous de finition par planche dans le mur directement sous la face de la planche pour la tenir en place. La moulure terminera l'installation.

#### Installer la moulure

1. Choisissez une moulure assez large pour couvrir l'écart d'expansion et toute bordure de planche.
2. Peindre ou teindre la moulure décorative avant de l'installer.
3. Installez la moulure à la jointure entre le plafond et les murs. Clouez au mur. Ne clouez pas directement dans la planche WoodHaven<sup>MC</sup>.
4. Clouez la moulure dans les montants du mur au moins tous les 24 po. (illus. F)



illus. F

- Les attaches incluses dans l'ensemble WoodHaven seront seulement utilisées lorsque le bord avant d'une planche atterrit sur ou près d'une pièce de treillis parallèle et qu'une attache Easy Up ne peut pas être installée. Voir le conseil ci-dessous.
- Les attaches Easy Up<sup>™</sup> sont vendues séparément. Visitez [ceilings.com/francais](http://ceilings.com/francais) pour commander un échantillon d'attache Easy Up pour tester votre treillis. L'attache doit s'emboîter avec un bon ajustement, pouvoir glisser sur le treillis, et son retrait doit exiger une certaine force.
- Les planches WoodHaven doivent être soutenues tous les 24 po.

### Déterminer la direction de la planche

- Dans un agencement typique de plafond suspendu de 2 x 4 pi, installez les planches perpendiculairement aux tés croisés, parallèlement aux tés principaux, comme le montre l'image ci-dessous.
- Dans un agencement typique de plafond suspendu de 2 x 2 pi, vous pouvez installer les planches soit perpendiculairement, soit parallèlement aux tés croisés, comme le montre l'image ci-dessous.

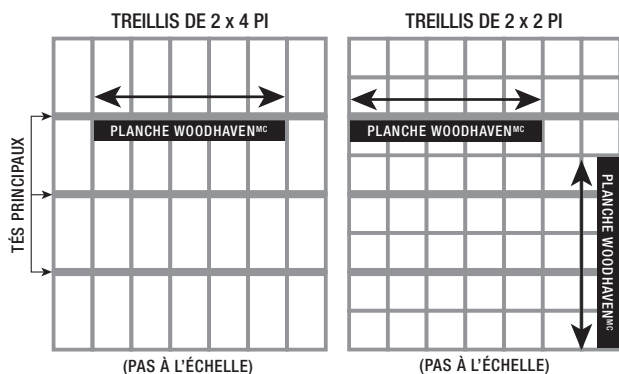

**REMARQUE :** Un système de 2 x 4 pi peut être transformé en un système de 2 x 2 pi en ajoutant des tés croisés de 2 pi.

**Déterminez votre agencement et la taille de vos planches de bordure.** Mesurez la longueur de la pièce, dans le sens de vos bandes et en face des solives, pour déterminer la taille de vos planches de bordure.

	Exemple :	Votre pièce :
1. Mesurez la largeur de la pièce même sens que les solives	Pièce = 178 po	_____
2. Divisez par 5 po	$178 \text{ po} \div 5 \text{ po} = 35,6$	_____
3. Multipliez le reste par 5 po	$0,6 \times 5 \text{ po} = 3 \text{ po}$	_____
4. Ajoutez 5 po au résultat	$3 \text{ po} + 5 \text{ po} = 8 \text{ po}$	_____
5. Divisez le résultat par 2	$8 \text{ po} \div 2 = 4 \text{ po}$	_____
6. Notez votre bordure largeur de la planche	Planche de bordure = 4 po	_____

Vissez la planche directement à la moulure du mur au commencement ou à la fin d'une installation de planche WoodHaven sur un système de suspension de 15/16 po.

**CONSEIL :** Ceci doit être recouvert par une moulure de votre choix.

### Installer la première planche

Coupez le côté « languette » de la longueur de la planche pour votre première planche de bordure. L'utilisation d'une scie sur table ou d'une scie circulaire vous permettra d'assurer une ligne droite et nette. Laissez un espace de 3/4 po le long du mur de départ. Soulevez la première planche pour la positionner puis insérez les attaches Easy Up dans le bord à rainure de la planche. Fixez le bord coupé non soutenu de chaque planche à l'aide d'une vis dans la moulure murale existante. Ces vis doivent être recouvertes par la moulure à la fin de l'installation. La moulure fournira un soutien supplémentaire à la planche.

**CONSEIL :** Une autre option est d'utiliser trois clous de fixation comme une corniche, située directement sous la face de la planche, sur laquelle vous pourrez reposer la planche pendant que vous faites glisser les attaches en place.

### Installer les planches restantes

Agencez la pièce avec des joints décalés. Dans la plupart des installations, vous devriez être en mesure d'utiliser les restes de planches coupées d'une rangée pour commencer la rangée suivante, avec très peu de déchets. N'utilisez pas de planches inférieures à 26 po pour assurer la fixation avec deux attaches.

Poursuivez l'installation de la planche en raccordant la languette et la rainure sur le côté long et l'extrémité de la planche et en enclenchant une attache Easy Up à chaque intersection de treillis. Faites glisser l'attache sur le treillis jusqu'à ce qu'il se connecte avec la « rainure » de la planche. L'attache doit tenir la partie supérieure de la rainure sur la planche sans serrer.

**CONSEIL :** Si le bord avant d'une planche atterrit sur ou près d'une pièce de treillis parallèle, les attaches Easy Up ne seront peut-être susceptibles d'être correctement installées. Utilisez l'attache WoodHaven fournie avec l'ensemble de planches pour visser l'attache directement au treillis.

Poursuivez l'assemblage de votre plafond. Vérifiez bien le calcul de la largeur de la dernière planche. Mesurez la distance restante au mur et coupez la bordure rainurée de la planche pour l'adapter à l'espace. Assurez-vous de laisser un écart de 3/4 po\* sur le mur de fixation pour permettre la dilatation.

Pour installer la dernière planche, enclenchez la languette de la planche dans la rainure de la planche réceptrice. Soutenez cette planche en la vissant à la moulure murale à l'aide d'une seule vis vous pouvez aussi créer une corniche à l'aide de clous de fixation enfoncée tous les 24 po dans le mur, directement en-dessous de la face.

**CONSEIL :** Un pré-perçage peut être utile.

Nous recommandons de finir le travail avec la moulure couronnée (non vendue par Armstrong Plafonds), peinte pour correspondre aux autres garnitures de votre espace. Nettoyez à l'aide d'un chiffon légèrement humide pour enlever toute poussière ou saleté de votre installation, vous laissant avec un beau plafond tout neuf.

\* Une planche de 7 pi peut se dilater ou se contracter jusqu'à 1/4 po sous l'effet de variations d'humidité extrêmes. Cet écart permet la dilatation normale et sera couvert par la moulure. Vous devez maintenir un niveau d'humidité constant après l'installation.

## Installation des planches WoodHaven<sup>™</sup> sur des murs

- Certains finis de planches WoodHaven<sup>™</sup> peuvent être utilisés comme lambris ou sur un mur. Visitez [ceilings.com/francais](http://ceilings.com/francais) pour consulter les options disponibles.
- Ouvrez les boîtes 2 – 3 jours avant l'installation et laissez le produit s'adapter à l'humidité relative dans l'espace où il sera installé. Maintenez des niveaux de température et d'humidité constants après l'installation. Voir conditions de température et d'humidité intérieures appropriées pour ce produit dans la garantie.
- Les dispositions verticales ne peuvent pas excéder 84 po (équivalent à la longueur d'une planche). Les joints ne sont pas autorisés dans cette disposition.
- L'utilisation de matériaux support afin de lisser le mur est recommandée pour les installations verticales.
- L'utilisation de matériaux support ou de bandes de fourrure est obligatoire pour les installations horizontales.

## Outils requis :

Scie à main, scie circulaire (optionnelle), scie sauteuse (optionnelle), ruban de mesure, cordeau, tournevis sans fil ou à main et crayon. Lors de l'utilisation d'outils électriques, assurez-vous de suivre les recommandations du fabricant.

Pour éviter que les planchers mouillés endommagent les planches, installez un matériau d'espacement d'une épaisseur de 3/8 po sur le mur au niveau du plancher de façon à ce que le bas des planches puisse s'appuyer contre le dessus du matériau d'espacement.

Même si l'orientation traditionnelle du lambrissage est verticale, les planches WoodHaven peuvent être installées verticalement et horizontalement sur les murs.

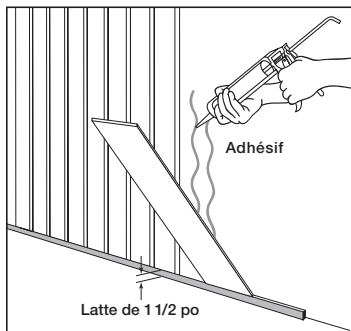

### Installation de planches WoodHaven à la verticale sur un mur

Durant l'installation des planches à la verticale, il est recommandé d'utiliser un adhésif de construction pour fixer les planches au mur ou au matériau support. Vérifier que l'adhésif convient à la surface à laquelle il doit adhérer.

Suivez les recommandations du fabricant de l'adhésif pour la préparation de la surface et pour le taux d'application. Si les planches

#### illus. G

ne collent pas immédiatement au mur, utilisez du ruban de peintre pour maintenir les planches au mur jusqu'à ce que l'adhésif s'active. (illus. G) Utilisez une moulure de votre choix pour réaliser le fini.

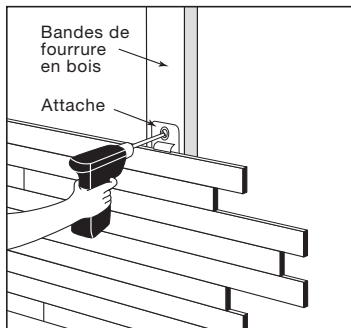

### Installation de planches WoodHaven Planks à l'horizontale sur un mur

Lors des installations horizontales, installez tout d'abord votre matériau support ou vos bandes de fourrure (n'espaced pas les bandes de fourrure de plus de 24 po) Installez votre matériau support au bas du mur. Durant l'installation à l'horizontale, les attaches WoodHaven contenues dans la boîte WoodHaven doivent être utilisées. Le bord long de la

#### illus. H

languette de la première planche étant appuyé sur le matériau d'espacement, placez l'attache par-dessus la semelle et fixez-la au matériau support ou à la bande de fourrure. Fixez-la avec des attaches tous les 24 po (illus. H)

Donnez un fini en utilisant une plinthe de votre choix pour couvrir le matériau d'espacement et le bas des planches. Une garniture peut aussi être posée sur le dessus des planches. Celle-ci tiendra lieu de cimaise ou complétera l'installation.

## Recommandation de maintenance :

Nettoyez avec un linge humide.

## Garantie limitée de dix (10) ans pour planche WoodHaven<sup>MC</sup>

Pour consulter les informations les plus récentes sur la garantie, visitez [ceilings.com/warrantyfr](http://ceilings.com/warrantyfr).

Pour obtenir plus d'information sur l'installation des planches WoodHaven<sup>MC</sup>, y compris des vidéos et conseils spéciaux d'installation, consultez notre site Web à l'adresse [ceilings.com/francais](http://ceilings.com/francais) ou appelez le service à la clientèle au 1-877-ARMSTRONG (276-7876).