

Radley®

Scie D'Élagage Électrique 6.5 A



Article # 5240-060

Guide d'utilisation

Garantie limitée de 3 ans sur l'outil



**LIRE TOUTES LES DIRECTIVES AVANT L'UTILISATION.
CONSERVER LES PRÉSENTES INSTRUCTIONS POUR
RÉFÉRENCE FUTURE.
TENIR HORS DE PORTÉE DES ENFANTS.
VOIR LA PAGE SUIVANTE POUR LES PRÉCAUTIONS
CRITIQUES RELATIVES À L'OUTIL**



**PORTEZ DES LUNETTES DE
PROTECTION OCULAIRE
APPROUVÉES PAR LA CSA**



**PORTEZ UNE
PROTECTION
AUDITIVE**



**PORTEZ UNE
PROTECTION DU
VISAGE**

SPÉCIFICATIONS DU PRODUIT

Scie d'élagage électrique 6.5 A	
Tension	120 V-60 Hz, 6,5 A
Vitesse de la chaîne	7,9 m/s
Vitesse à vide	5 000 tr/min
Longueur de la barre	8 po (203 mm)
Capacité de coupe	7,2 po (183 mm)
Capacité du réservoir d'huile	50 ml (1,7 oz)
Pas de chaîne	3/8 po
Jauge de chaîne	1,27 mm (0,05 po)
Liens d'entraînement	33
Niveau de pression acoustique pondéré A	L _{PA} : 93dB(A) K _{PA} : 3 dB(A)
Niveau de puissance acoustique pondéré A	L _{WA} : 101 dB(A) K _{WA} : 3 dB(A)
Vibration	Poignée arrière: ah=4.7 m/s ² ; Poignée avant: ah=3.2 m/s ² ; K:1.5 m/s ²
Poids opérationnel de l'outil	6,2 lb (2,8 kg)
PIÈCES DE RECHANGE DISPONIBLES CHEZ HOME HARDWARE	
Chaîne de rechange	8241-090
HUILE DE CHAÎNE NON INCLUSE	
Huile suggérée pour le printemps/été	8640-627
Huile suggérée pour l'automne/hiver	8640-625
PRÉCAUTIONS CRITIQUES RELATIVES AUX OUTILS	
Vérifiez la tension de la chaîne et serrez-la au besoin AVANT chaque utilisation.	
LISEZ TOUTES LES INFORMATIONS DE SÉCURITÉ, D'AVERTISSEMENT, DE PRÉCAUTIONS ET D'ENTRETIEN FOURNIES DANS CE MANUEL.	

SÉCURITÉ RELATIVE AUX RALLONGES ÉLECTRIQUES



Lors de l'utilisation d'une rallonge avec votre outil électrique, veuillez consulter le tableau suivant pour déterminer le calibre (AWG) requis. Avant d'utiliser l'outil, assurez-vous que le cordon d'alimentation et la rallonge sont en bon état. Faites les réparations ou remplacez-les au besoin. Utilisez uniquement des rallonges homologuées pour usage extérieur.



AVERTISSEMENT : Consultez le tableau de sélection des rallonges pour assurer le bon choix de calibre. L'utilisation d'un câble sous-dimensionné peut entraîner une perte de performance, une surchauffe, un risque d'incendie ou une défaillance de l'outil.



AVERTISSEMENT : Gardez la rallonge éloignée de la zone de travail. Positionnez-la de manière qu'elle ne s'emmêle pas ou ne s'accroche pas dans la pièce, les outils ou tout autre obstacle pendant l'utilisation.

Assurez-vous que la rallonge est en bon état. Utilisez une rallonge de calibre suffisant pour supporter le courant requis. Un câble trop fin entraînera une chute de tension, réduira la puissance de l'appareil et provoquera une surchauffe.

Le tableau ci-dessous indique la bonne taille à utiliser selon la longueur du cordon et l'intensité nominale de la plaque signalétique. En cas de doute, utilisez le cordon plus lourd qui suit. Plus le numéro de calibre est petit, plus le cordon est lourd.

Assurez-vous que votre rallonge est bien câblée et en bon état. Remplacez toujours une rallonge endommagée ou faites-la réparer par un électricien qualifié avant de l'utiliser. Protégez votre rallonge des objets tranchants, de la chaleur excessive et des zones humides ou mouillées.

Utilisez un circuit électrique distinct pour cet outil. Ce circuit ne doit pas être inférieur à un câble de calibre 14 AWG et doit être protégé par un fusible temporisé de 15 A ou un disjoncteur. Avant de brancher l'outil à la source d'alimentation, assurez-vous que l'interrupteur est sur OFF et que la tension d'alimentation correspond à celle indiquée sur la plaque signalétique. Une tension trop faible peut endommager le moteur.

**GUIDE DE LONGUEUR ET DE CALIBRE DES RALLONGES
EXTÉRIEURES 120 V**

Classé à l'extérieur		Longueur totale			
Plus que	Pas plus que	25 pi/7.5 m	50 pi/15 m	100 pi/30 m	150' pi/45 m
0	6A	18	16	16	14
6A	10A	18	16	14	12
10A	12A	16	16	14	12
13A	16A	14	12	Non applicable	

REMARQUE : LES VALEURS EN GRAS SONT DES RECOMMANDATIONS POUR CET OUTIL.

Pour réduire le risque de déconnexion de l'outil de la rallonge pendant le fonctionnement, faites un nœud tel qu'illustré à la (A) (Fig.1).

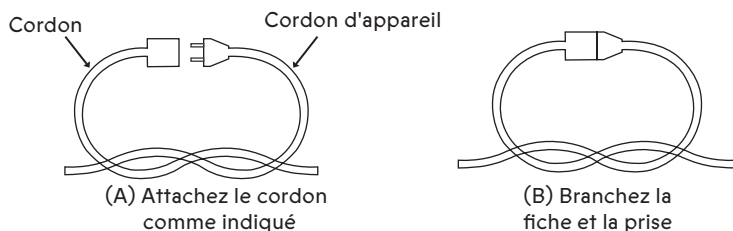

FIG. 1

⚠ AVERTISSEMENT : Utilisez une attache de retenue de fiche pour garantir une connexion sécurisée et éviter toute tension sur le branchement. Une connexion instable ou sous tension peut provoquer des étincelles, une chute de tension, une surchauffe, des dysfonctionnements de l'outil ou un incendie.

Évitez les démarrages involontaires — Éteignez l'interrupteur et débranchez le cordon avant tout ajustement, inspection, entretien, changement d'accessoires ou nettoyage.

Manipulez le cordon avec soin — Ne tirez jamais l'outil par le cordon et ne le débranchez pas en tirant dessus. Tenez le cordon éloigné de la chaleur, des huiles et des bords tranchants.

N'utilisez pas l'outil de manière excessive — Laissez l'outil effectuer son travail à son rythme.

Gardez un bon équilibre — Maintenez toujours une position stable.

Soyez attentif — Utilisez votre bon sens. Ne faites pas fonctionner l'outil si vous êtes fatigué ou sous l'influence de l'alcool, de drogues ou de médicaments provoquant de la somnolence.

Débranchez l'outil — Lorsqu'il n'est pas utilisé, avant un entretien ou un changement d'accessoires.

Gardez les dispositifs de sécurité en place.

Gardez les mains et les pieds loin des pièces en mouvement.

BESOIN D'AIDE ?

Appelez notre ligne d'assistance à la clientèle sans frais : 1-866-349-8665 du lundi au vendredi, de 9 h à 17h, heure normale de l'Est

- Questions techniques
- Pièces de rechange
- Pièces manquantes dans l'emballage

TABLE DES MATIÈRES

Spécifications du produit	1
Sécurité relative aux rallonges électriques	2-3
Table des matières	4
Avertissements généraux de sécurité	5-8
Règles de sécurité spécifiques aux scies d'élagage.....	9-10
Symboles de sécurité	11
Connaître votre scie d'élagage électrique	12
Assemblage et fonctionnement	13-19
Entretien	19
Vue éclatée	20
Liste des pièces	21-23
Garantie	23

AVERTISSEMENTS GÉNÉRAUX DE SÉCURITÉ





⚠ AVERTISSEMENT : Ne pas utiliser sur des matériaux humides.









⚠ Débranchez la scie avant de la nettoyer ou de changer les accessoires.

⚠ AVERTISSEMENT : Pour éviter des blessures graves, n'utilisez pas ce produit tant que vous n'avez pas lu entièrement ce manuel d'instruction et que vous ne l'avez pas compris. Si quelque chose vous semble confus, ne pas utiliser l'outil et contacter le service à la clientèle au 1-866-349-8665. L'utilisation de tout outil électrique peut projeter des objets étrangers vers vos yeux, ce qui peut entraîner des lésions oculaires graves. Portez toujours des lunettes de sécurité avec protections latérales ou un écran facial complet. Il est recommandé de porter un masque de protection à large vision par-dessus des lunettes correctrices. Ces dernières ne remplacent pas une protection conforme. Utilisez uniquement des protections oculaires marquées conformes à la norme ANSI Z87.1 ou aux exigences de la CSA.

SYMBOLS DE SÉCURITÉ

L'objectif de ces symboles est de vous alerter des RISQUES potentiels. Apprenez à les reconnaître et à suivre les instructions associées.

SYMBOLE	SIGNIFICATION
 DANGER	Le non-respect d'une alerte de sécurité DANGER ENTRAÎNERA des blessures graves ou la mort pour vous ou pour d'autres. Respectez toujours tous les messages suivant ce symbole pour réduire le risque de blessures graves ou de décès.
 AVERTISSEMENT  PRUDENCE	Le non-respect d'une alerte de sécurité AVERTISSEMENT PEUT entraîner des blessures graves, voire mortelles, pour vous ou pour d'autres. Respectez toujours tous les messages suivant ce symbole afin de réduire le risque de blessures graves ou de décès.
 PRUDENCE	Le non-respect d'une alerte de sécurité PRUDENCE PEUT entraîner des blessures corporelles ou des dommages matériels pour vous ou pour d'autres. Respectez toujours tous les messages suivant ce symbole pour réduire le risque de blessures corporelles ou de dommages matériels.
AVIS  PRUDENCE	Le non-respect d'un AVIS ou d'une PRUDENCE (sans alerte de sécurité) PEUT entraîner des dommages matériels pour vous ou pour autrui. Respectez toujours tous les messages suivant ce symbole pour réduire les risques de dommages matériels.

SYMBOL	MEANING
<p>⚠ DANGER</p>  	<p>PORTEZ TOUJOURS DES LUNETTES DE PROTECTION CONFORMES À LA NORME DE SÉCURITÉ CSA Z94.3 OU ANSI Z87.1</p> <p>Les DÉBRIS PROJETÉS peuvent causer des lésions oculaires permanentes. Les lunettes de vue ne remplacent PAS une protection oculaire adéquate. L'utilisation d'un écran facial conforme aux normes de sécurité placé sur des lunettes de sécurité ou des lunettes de protection appropriées peut réduire le risque de blessure au visage.</p> <p>DES LUNETTES NON CONFORMES PEUVENT CAUSER DES BLESSURES GRAVES SI ELLES SE BRISENT PENDANT L'UTILISATION D'UN OUTIL ÉLECTRIQUE.</p>
<p>⚠ AVERTISSEMENT</p> 	<p>UTILISEZ UNE PROTECTION AUDITIVE, SURTOUT PENDANT LES PÉRIODES PROLONGÉES D'UTILISATION DE L'OUTIL OU SI L'OPÉRATION EST BRUYANTE.</p>
<p>⚠ AVERTISSEMENT</p> 	<p>PORTEZ UN MASQUE ANTI-POUSSIÈRE CONÇU POUR ÊTRE UTILISÉ LORS DE L'UTILISATION D'UN OUTIL ÉLECTRIQUE DANS UN ENVIRONNEMENT POUSSIÉREUX.</p>
<p>⚠ AVERTISSEMENT</p>   	<p>PORTEZ TOUJOURS DES GANTS ANTIDÉRAPANTS BIEN AJUSTÉS POUR PROTÉGER VOS MAINS ET VOUS AIDER À SAISIR L'OUTIL.</p> <p>PORTEZ TOUJOURS DES VÊTEMENTS ROBUSTES À MANCHES LONGUES ET DES PANTALONS LONGS. N'UTILISEZ JAMAIS L'OUTIL EN PORTANT DES BERMUDAS OU UN CHANDAIL À MANCHES COURTES, OU TORSÉ NU.</p> <p>PORTEZ TOUJOURS DES BOTTES DE SÉCURITÉ ANTIDÉRAPANTES POUR ÉVITER LES BLESSURES AUX PIEDS ET LES GLISSADES QUI POURRAIENT ENTRAÎNER UNE PERTE DE CONTRÔLE DE L'OUTIL.</p>
<p>⚠ AVERTISSEMENT</p> 	<p>POUR ÉVITER LES RISQUES ÉLECTRIQUES, LES RISQUES D'INCENDIE OU LES DOMMAGES À L'OUTIL, UTILISEZ UNE PROTECTION DE CIRCUIT APPROPRIÉE.</p> <p>Cet outil est câblé en usine pour des opérations à 120 V CA. Il doit être branché à un circuit de 120 V CA, 15 A protégé par un fusible temporisé ou un disjoncteur. Pour éviter tout choc électrique ou incendie, remplacez immédiatement le cordon d'alimentation s'il est usé, coupé ou endommagé de quelque façon que ce soit.</p>

SÉCURITÉ DES OUTILS DE JARDINAGE ÉLECTRIQUES

AVERTISSEMENTS GÉNÉRAUX DE SÉCURITÉ

⚠ AVERTISSEMENT : Lisez tous les avertissements de sécurité et toutes les instructions. Le non-respect des avertissements et des instructions peut entraîner une décharge électrique, un incendie et/ou des blessures graves.

Gardez tous les avertissements et instructions pour référence ultérieure.

Le terme « outil électrique » dans les avertissements fait référence à votre outil électrique fonctionnant sur secteur (avec fil) ou à votre outil électrique fonctionnant sur batterie (sans fil).

1) Sécurité de la zone de travail

- a) **Gardez la zone de travail propre et bien éclairée.** Les zones encombrées et sombres favorisent les accidents.
- b) **N'utilisez pas d'outils électriques dans des atmosphères explosives, par exemple en présence de liquides, de gaz ou de poussières inflammables.** Les outils électriques créent des étincelles qui peuvent enflammer la poussière ou les fumées.
- c) **Gardez les enfants et les personnes présentes à l'écart pendant l'utilisation de l'outil.** Les distractions peuvent vous faire perdre le contrôle de l'outil.

2) Sécurité électrique

- a) **Les fiches des outils électriques doivent correspondre à la prise. Ne changez jamais la prise de quelque façon que ce soit.** N'utilisez pas d'adaptateur avec des outils électriques branchés à la terre. Des fiches non modifiées et des prises adaptées réduiront le risque de choc électrique.
- b) **Évitez tout contact corporel avec des surfaces mises à la terre, comme des tuyaux, des radiateurs, des cuisinières et des réfrigérateurs.** Il y a un risque accru de choc électrique si votre corps est relié à la terre.
- c) **N'exposez pas les outils électriques à la pluie ou à l'humidité.** L'eau pénétrant dans un outil électrique augmente le risque de décharge électrique.
- d) **Ne maltraitez pas le cordon. N'utilisez jamais le cordon pour transporter, tirer ou débrancher l'outil électrique.** Gardez le cordon loin de la chaleur, de l'huile, des bords tranchants ou des pièces mobiles. Les cordons endommagés ou emmêlés augmentent le risque de décharge électrique.
- e) **Lorsque vous utilisez un outil électrique à l'extérieur, utilisez une rallonge adaptée à une utilisation à l'extérieur.** L'utilisation d'un cordon adapté à une utilisation à l'extérieur réduit le risque de décharge électrique.
- f) **Si l'utilisation d'un outil électrique dans un endroit humide est inévitable, utilisez une alimentation protégée par un disjoncteur de fuite à la terre (GFCI).** L'utilisation d'un GFCI réduit le risque de choc électrique.

3) Sécurité personnelle

- a) **Restez vigilant, surveillez ce que vous faites et faites preuve de bon sens lorsque vous utilisez un outil électrique.** N'utilisez pas d'outil électrique lorsque vous êtes fatigué ou sous l'influence de drogues, d'alcool ou de médicaments. Un moment d'inattention lors de l'utilisation d'outils électriques peut entraîner des blessures graves.
- b) **Utilisez de l'équipement de protection individuelle. Portez toujours une protection oculaire.** L'utilisation d'équipements de protection tels qu'un masque antipoussière, des chaussures de sécurité antidérapantes, un casque ou une protection auditive adaptés aux conditions d'utilisation réduira les blessures corporelles.

- c) **Prévenez tout démarrage involontaire. Assurez-vous que l'interrupteur est en position d'arrêt avant de brancher l'outil à la source d'alimentation et/ou à la batterie, de le ramasser ou de le transporter.** Transporter des outils électriques avec le doigt sur l'interrupteur ou mettre sous tension des outils électriques dont l'interrupteur est en position de marche est une source d'accidents.
 - d) **Retirez toute clé de réglage ou de serrage avant de mettre l'outil électrique sous tension.** Une clé laissée attachée à une pièce rotative de l'outil électrique peut entraîner des blessures corporelles.
 - e) **Ne vous penchez pas trop. Gardez toujours une bonne position et un bon équilibre.** Cela permet un meilleur contrôle de l'outil électrique dans des situations inattendues.
- 4) Utilisation et entretien des outils électriques**
- a) **Ne forcez pas l'outil électrique. Utilisez le bon outil électrique pour votre application.** L'outil électrique approprié effectuera le travail mieux et de manière plus sûre au rythme pour lequel il a été conçu.
 - b) **N'utilisez pas l'outil électrique si l'interrupteur ne permet pas de l'allumer et de l'éteindre.** Tout outil électrique qui ne peut pas être contrôlé avec l'interrupteur est dangereux et doit être réparé.
 - c) **Débranchez la fiche de la source d'alimentation et/ou retirez la batterie, si elle est amovible, de l'outil électrique avant d'effectuer des réglages, de changer des accessoires ou de ranger les outils électriques.** De telles mesures de sécurité préventives réduisent le risque de démarrage accidentel de l'outil électrique.
 - d) **Rangez les outils électriques inutilisés hors de la portée des enfants et ne laissez pas les personnes qui ne connaissent pas l'outil électrique ou ces instructions l'utiliser.** Les outils électriques sont dangereux entre les mains d'utilisateurs non formés.
 - e) **Entretenez les outils électriques et les accessoires. Vérifiez l'absence de mauvais alignement ou de blocage des pièces mobiles, de bris de pièces et de toute autre condition pouvant affecter le fonctionnement de l'outil électrique. En cas de dommage, faites réparer l'outil électrique avant utilisation.** De nombreux accidents sont causés par des outils électriques mal entretenus.
 - f) **Gardez les outils de coupe bien aiguisés et propres.** Les outils de coupe bien entretenus et dotés de bords tranchants sont moins susceptibles de se bloquer et sont plus faciles à contrôler.
 - g) **Utilisez l'outil électrique, les accessoires et les embouts d'outils, etc., conformément aux présentes instructions, en tenant compte des conditions de travail et du travail à effectuer.** L'utilisation de l'outil électrique pour des opérations différentes de celles prévues peut entraîner une situation dangereuse.
 - h) **Gardez les poignées et les surfaces de préhension sèches, propres et exemptes d'huile et de graisse.** Les poignées et surfaces de préhension glissantes ne permettent pas une manipulation et un contrôle sécuritaires de l'outil dans des situations inattendues.
 - i) **Tenez les outils électriques par les surfaces de préhension isolées lorsque vous effectuez une opération où l'outil de coupe peut entrer en contact avec des câbles cachés ou son propre cordon.** Le contact avec un fil « sous tension » mettra sous tension les parties métalliques exposées de l'outil et choquera l'opérateur.

SERVICE

Faites entretenir votre outil électrique ou votre chargeur par un réparateur qualifié utilisant uniquement des pièces de rechange identiques. Cela garantira que la sécurité de l'outil électrique ou du chargeur est maintenue.

RÈGLES DE SÉCURITÉ SPÉCIFIQUES AUX SCIES D'ÉLAGAGE

- Gardez toutes les parties du corps éloignées de la chaîne de la scie à chaîne lorsque celle-ci est en fonctionnement.
- Avant de démarrer la scie à chaîne, assurez-vous que la chaîne n'est en contact avec rien. Un moment d'inattention lors de l'utilisation d'une scie à chaîne peut entraîner un enchevêtrement de vos vêtements ou de votre corps avec la chaîne de la scie à chaîne.
- Tenez la scie à chaîne uniquement par les surfaces de préhension isolées, car la chaîne de la scie à chaîne peut entrer en contact avec des câbles cachés ou son propre cordon. Les chaînes de scie entrant en contact avec un fil sous tension peuvent mettre sous tension les pièces métalliques exposées de la scie à chaîne et provoquer une décharge électrique chez l'opérateur.
- Portez des lunettes de sécurité et une protection auditive. Des équipements de protection supplémentaires pour la tête, les mains, les jambes et les pieds doivent être portés. Des vêtements de protection adéquats réduiront les blessures corporelles causées par des débris volants ou un contact accidentel avec la chaîne de la scie.
- N'utilisez pas de scie à chaîne dans un arbre. L'utilisation d'une scie à chaîne en haut d'un arbre peut entraîner des blessures corporelles.
- Gardez toujours un bon équilibre et utilisez la scie à chaîne seulement lorsque vous vous tenez debout sur une surface fixe, sécuritaire et plane. Les surfaces glissantes ou instables comme les échelles peuvent entraîner une perte d'équilibre ou de contrôle de la scie à chaîne.
- Portez la scie à chaîne par la poignée avant, la scie à chaîne étant éteinte et éloignée de votre corps.
- Lorsque vous coupez une branche sous tension, faites attention au retour élastique. Lorsque la tension dans les fibres du bois est relâchée, la branche sous tension peut heurter l'opérateur et/ou faire perdre le contrôle de la scie à chaîne.
- Soyez extrêmement prudent lorsque vous coupez des broussailles et des jeunes arbres. Un matériau mince peut accrocher la scie à chaîne et être projeté vers vous ou vous déséquilibrer.
- Lors du transport ou de l'entreposage de la scie à chaîne, installez toujours le couvercle de sécurité du guide-chaîne.
- Une manipulation appropriée de la scie à chaîne réduira le risque de contact accidentel avec la chaîne de scie en mouvement.
- Utilisez toujours les deux mains lorsque vous utilisez la scie à chaîne.
- Tout contact de la pointe du guide de chaîne avec un objet doit être évité. Le contact de la pointe peut provoquer un déplacement soudain du guide-chaîne vers le haut et vers l'arrière, ce qui peut entraîner des blessures graves.
- Suivez les instructions pour la lubrification, la tension de la chaîne et le changement des accessoires. Une chaîne mal tendue ou mal lubrifiée peut se briser ou augmenter le risque de rebond.
- Gardez les poignées sèches, propres et exemptes d'huile et de graisse. Les poignées grasses et huileuses sont glissantes et entraînent une perte de contrôle.
- Coupez du bois uniquement. N'utilisez pas la scie à chaîne à des fins non prévues. Par exemple, n'utilisez pas de scie à chaîne pour couper du plastique, de la maçonnerie ou des matériaux de construction autres que du bois. L'utilisation de la scie à chaîne pour des opérations différentes de celles prévues peut entraîner une situation dangereuse.
- Portez des lunettes de sécurité et une protection auditive. Un équipement de protection supplémentaire pour la tête, les mains, les jambes et les pieds est recommandé. Des vêtements de protection adéquats réduiront les blessures corporelles causées par des débris volants ou un contact accidentel avec la chaîne de la scie.

- Ne démarrez pas la scie d'élagage avec le couvercle de sécurité du guide-chaîne installé dessus. Démarrer la scie d'élagage avec le couvercle de sécurité du guide-chaîne installé dessus peut provoquer l'éjection du couvercle de la chaîne vers l'avant, ce qui peut entraîner des blessures corporelles et des dommages aux objets autour de l'opérateur.

Avant de commencer le travail, assurez-vous que la scie d'élagage est en bon état de marche et que son état est conforme aux règles de sécurité. Assurez-vous que:

- La barre et le couvercle du pignon sont correctement montés.
- La chaîne est aiguisée et tendue conformément aux instructions fournies.

CAUSES ET PRÉVENTION DU REBOND PAR L'OPÉRATEUR

⚠ AVERTISSEMENT : Un rebond peut se produire lorsque la chaîne en mouvement entre en contact avec un objet situé sur la partie supérieure de l'extrémité du guide-chaîne ou lorsque le bois se rapproche et pince la chaîne de la scie dans la coupe. Un contact avec la partie supérieure de la pointe du guide-chaîne peut faire en sorte que la chaîne s'enfonce dans l'objet et l'arrête instantanément. Le résultat est une réaction inverse ultra-rapide qui propulse la barre de guidage vers le haut et vers l'arrière, en direction de l'opérateur. Si la chaîne de scie est pincée le long de la partie supérieure du guide-chaîne, celle-ci peut être ramenée rapidement vers l'opérateur. Chacune de ces réactions peut entraîner une perte de contrôle de la scie, ce qui peut entraîner des blessures graves. Ne vous fiez pas exclusivement aux dispositifs de sécurité intégrés à la scie. En tant qu'utilisateur de scie, vous devez prendre plusieurs mesures pour éviter tout accident ou blessure lors de vos travaux de coupe.

- Tenez toujours fermement la scie avec les deux mains. Enroulez vos doigts et votre pouce autour de la poignée principale, en gardant une prise ferme. Assurez-vous que votre corps et votre bras sont positionnés pour vous aider à résister à tout contrecoup.
- Le rebond peut être contrôlé par l'opérateur si des précautions appropriées sont prises : ne lâchez jamais la scie lorsqu'elle est en marche.
- Ne vous penchez pas trop et ne coupez pas au-dessus de la hauteur des épaules. Cela permet d'éviter tout contact involontaire avec la pointe et de mieux contrôler la scie dans des situations inattendues.
- Utilisez seulement les barres et chaînes de remplacement spécifiées par le fabricant. Des barres et des chaînes de remplacement incorrectes peuvent causer une cassure et/ou un rebond.
- Suivez toutes les instructions d'affûtage et d'entretien de la chaîne de scie. La diminution de la hauteur de la jauge de profondeur peut entraîner un rebond accru.
- Avec une compréhension de base du rebond, vous pouvez réduire ou éliminer l'élément de surprise. Les surprises soudaines contribuent aux accidents.









RÉDUCTION DES VIBRATIONS ET DU BRUIT

Pour réduire l'influence des vibrations et du bruit, limitez les heures de travail et portez de l'équipement de protection individuelle. Respectez les points suivants pour minimiser l'exposition aux vibrations et au bruit :

1. Utilisez l'outil uniquement conformément à sa conception et à ses instructions.
2. Assurez-vous que le produit est en bon état et bien entretenu.
3. Utilisez les accessoires appropriés et assurez-vous qu'ils sont en bon état.
4. Tenez l'outil fermement, mais sans trop serrer, par les poignées prévues à cet effet.
5. Entretenez le produit conformément à ces instructions et maintenez-le lubrifié.

SYMBOLES DE SÉCURITÉ

⚠ AVERTISSEMENT : Certains des symboles suivants peuvent apparaître sur la scie d'élagage. Étudiez ces symboles et apprenez leur signification. Une interprétation correcte de ces symboles permettra une utilisation plus efficace et plus sécuritaire de cet outil.

V	Volts
A	Ampères
Hz	Hertz
W	Watts
kW	Kilowatts
μF	Microfarads
L	Litres
kg	Kilogrammes
H	Heures
N/cm ²	Newtons par centimètre carré
Pa	Pascals
OPM	Oscillations par minute
Min	Minutes
S	Secondes
 or a.c.	Courant alternatif
	Courant alternatif triphasé
	Courant alternatif triphasé avec neutre
	Lisez le manuel d'utilisation avant d'utiliser la machine
	Portez une protection oculaire, casque de sécurité, protection auditive !
	Portez une protection auditive.
	Utilisez toujours la scie à chaîne à deux mains.
	Retirez immédiatement la fiche du secteur si le câble est endommagé ou coupé.

	Courant continu
n_0	Vitesse à vide
	Courant alternatif ou continu
	Construction de classe II
	Construction résistante aux éclaboussures
	Construction étanche
	Mise à la terre de protection au niveau de la borne de mise à la terre, outils de classe I
.../min	Tours ou mouvements alternatifs par minute
∅	Diamètre
0	Position d'arrêt
	Flèche directionnelle
	Symbole d'avertissement
	Faites attention au rebond de la tronçonneuse et évitez tout contact avec l'extrémité du guide-chaîne.
	Ne pas exposer à la pluie.
	Portez des bottes de sécurité pour vous protéger contre les chocs électriques.
	Portez des gants pour protéger vos mains.
	ATTENTION! Ne jetez pas la batterie avec les ordures ménagères.
	Le chargeur est conçu pour une utilisation à l'intérieur uniquement.



Ce symbole indique que cet outil est conforme aux exigences canadiennes et américaines par cSGS Testing Laboratories, inc. UL62841-1,62841-4-1 CAN/CSA-C22.2 NO.62841-1-15 62841-4-1:20

CONNAÎTRE VOTRE SCIE D'ÉLAGAGE ÉLECTRIQUE

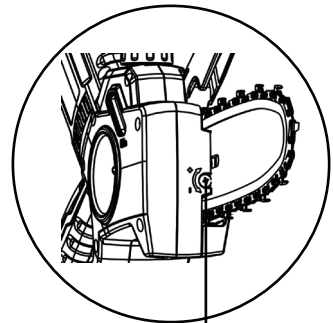
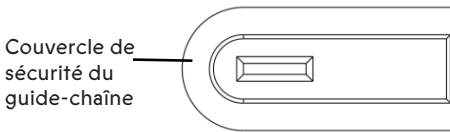
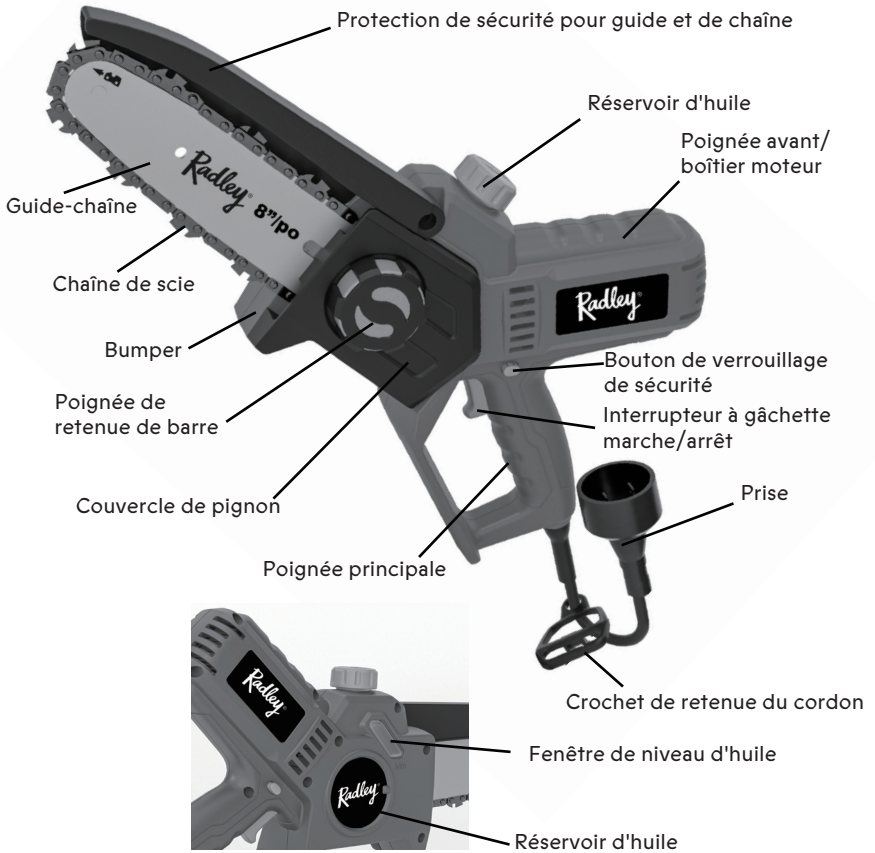

ASSEMBLAGE ET FONCTIONNEMENT

UTILISATION DE LA GÂCHETTE MARCHE/ARRÊT ET DU BOUTON DE VERROUILLAGE DE SÉCURITÉ

La scie d'élagage est munie d'un bouton de verrouillage de sécurité et d'un interrupteur marche/arrêt. Pour allumer la scie :

1. Appuyez sur le bouton de verrouillage de sécurité (1) (Fig.1.A).
2. Tout en continuant d'appuyer sur le bouton de verrouillage, appuyez sur l'interrupteur de déclenchement (2).
3. Lorsque la scie démarre, relâchez le bouton de verrouillage tout en continuant d'appuyer sur la gâchette. La scie va continuer à fonctionner. Pour éteindre la scie, relâchez l'interrupteur à gâchette.

REMARQUE : Pour redémarrer la scie, appuyez sur le bouton de verrouillage et appuyez sur la gâchette.

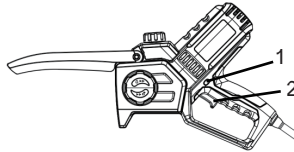

Fig.1A

MONTAGE DU GUIDE-CHAÎNE ET DE LA CHAÎNE

⚠ AVERTISSEMENT : Si des pièces sont endommagées ou manquantes, n'utilisez pas la machine tant que les pièces n'ont pas été remplacées. Le non-respect de cet avertissement peut entraîner des blessures graves.

⚠ AVERTISSEMENT : Les bords de la chaîne sont tranchants. Portez toujours des gants de protection lorsque vous manipulez la chaîne.

⚠ AVERTISSEMENT : La scie à chaîne et le guide de chaîne sont encore chauds juste après l'utilisation. Laissez-les refroidir suffisamment avant de faire toute intervention sur l'outil.

⚠ AVERTISSEMENT : Effectuez la procédure d'installation ou de retrait de la chaîne de scie dans un endroit propre, exempt de sciure et autres.

Pour installer/retirer la chaîne et le guide-chaîne, procédez comme suit :

1. Assurez-vous que la scie n'est PAS branchée à une source d'alimentation.
2. Tournez et desserrez le bouton de retenue de la barre (1) sur le couvercle du pignon (2). Retirez le couvercle du pignon (Fig. 2).
3. Insérez les « dents » de la chaîne de scie (3) dans la rainure autour du guide-chaîne (4). Assurez-vous que la chaîne est dans le bon sens de marche en la comparant au symbole de direction de la chaîne (5) situé sur le corps de la scie (Fig. 3).
4. Placez la chaîne de scie autour du pignon et assurez-vous que le guide-chaîne est fixé au corps de la scie de sorte que le trou du guide-chaîne soit aligné avec la goupille du corps de la scie à chaîne (Fig. 4).
5. Remettez le couvercle du pignon en place, en vous assurant que le boulon dépassant du corps de la scie pénètre dans le trou fileté situé sous le couvercle du pignon et que la goupille située sous le couvercle du pignon s'aligne avec le trou situé sur le corps de la scie.
6. Serrez le bouton pour fixer le couvercle du pignon, puis desserrez-le légèrement pour régler la tension. **Ne serrez pas complètement le bouton de retenue de la barre tant que la tension de la chaîne n'a pas été réglée.**

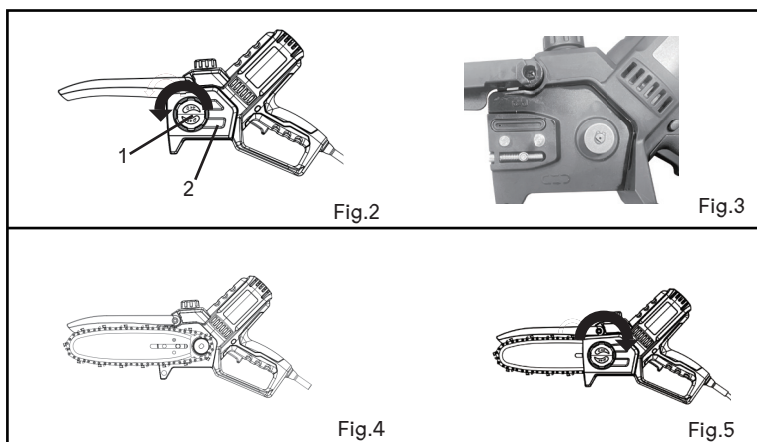

RÉGLAGE DE LA TENSION DE LA CHAÎNE DE SCIE

⚠ AVERTISSEMENT : La chaîne de scie n'est pas encore tendue.

REMARQUE : Les nouvelles chaînes de scie s'étireront. Vérifiez fréquemment la tension de la chaîne lors de la première utilisation et resserrez-la lorsque la chaîne se desserre autour du guide-chaîne.

⚠ AVERTISSEMENT : Maintenez toujours une tension de chaîne appropriée. Une chaîne desserrée augmentera le risque de rebond. Une chaîne desserrée peut sortir de la rainure du guide-chaîne. Ça pourrait blesser l'opérateur et endommager la chaîne. Une chaîne desserrée entraînera une usure rapide de la chaîne, du guide-chaîne et du pignon. Ne serrez pas trop la chaîne de la scie. Une tension excessive de la chaîne de scie peut entraîner sa rupture et l'usure du guide-chaîne.

Pour des raisons de sécurité et pour réduire l'usure, la tension de la chaîne doit être vérifiée et ajustée régulièrement ou après 10 minutes d'utilisation continue, pour compenser les changements d'usure et de température.

1. Placez la scie d'élagage sur une surface plane appropriée.
2. Desserrez légèrement le bouton de retenue de la barre pour desserrer légèrement le couvercle du pignon.
3. Soulevez légèrement l'extrémité du guide-chaîne et réglez la vis de tension de la chaîne (Fig. 6). Utilisez un tournevis cruciforme (non inclus) pour tourner la vis de tension de la chaîne dans le sens des aiguilles d'une montre pour serrer et dans le sens contraire des aiguilles d'une montre pour desserrer.

Pour déterminer si la chaîne de scie a été correctement tendue, suivez les étapes suivantes :

- a) Soulevez légèrement la chaîne au milieu du guide. Il devrait se soulever d'environ 3 à 6 mm (1/8 à 1/4 pouce) de la barre.
- b) Vérifiez le jeu : la chaîne ne doit être ni trop lâche ni trop tendue. Si le produit pend librement et peut être facilement retiré de la barre, il est trop lâche. Si on ne peut pas le tirer du tout, c'est que c'est trop serré.
- c) Vérifiez le mouvement : la chaîne doit se déplacer librement autour de la barre à la main avec une certaine résistance, mais ne doit pas être trop difficile à tourner.

4. Une fois la chaîne de scie bien tendue, tournez le bouton de retenue de la barre pour serrer le couvercle du pignon. Serrez-le suffisamment pour fixer solidement le couvercle à la scie, en vous assurant qu'il ne bouge pas, mais pas trop fort pour ne pas restreindre le mouvement du guide-chaîne et de la chaîne de la scie (Fig. 7).

REMARQUE : La chaîne doit tourner librement et ne pas présenter de plis.

⚠ Avertissement ! Ne tendez pas trop la chaîne, car cela entraînerait une usure excessive et réduirait la durée de vie du guide-chaîne et de la chaîne. Une tension excessive réduit aussi le nombre de coupes que vous devriez obtenir.

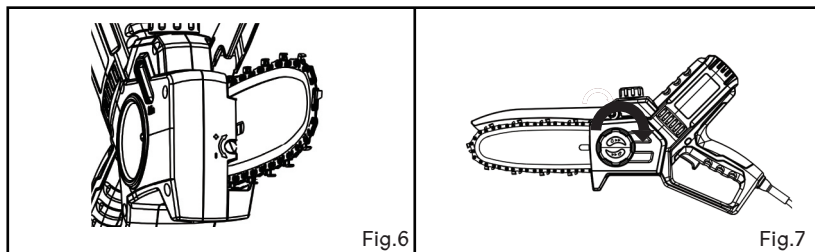

LUBRIFICATION DE LA CHAÎNE DE SCIE ET REMPLISSAGE DU RÉSERVOIR D'HUILE

Remarque : La scie d'élagage est livrée sans huile, la scie d'élagage ne doit jamais être utilisée sans huile ou avec un niveau d'huile inférieur à l'indicateur. L'huile pour tronçonneuse est rouge pour améliorer la visibilité à travers la fenêtre de niveau d'huile.

⚠ Avertissement ! Assurez-vous toujours que la scie d'élagage est éteinte et que la fiche est débranchée de la source d'alimentation avant d'effectuer tout réglage.

REMARQUE : Respectez les conditions de température : des températures ambiantes différentes nécessitent des lubrifiants avec une viscosité très différente. À basse température, vous avez besoin d'huiles fines (faible viscosité) pour produire un film lubrifiant suffisant. Si la même huile est utilisée en été, elle serait encore plus liquéfiée uniquement par les températures plus élevées. Cela peut causer la rupture du film lubrifiant, ce qui peut surchauffer la chaîne et l'endommager.

1. Enlevez le bouchon d'huile. (Fig. 8)
2. Remplissez le réservoir d'huile avec de l'huile lubrifiante pour chaîne.
3. Vérifiez périodiquement le niveau d'huile, à travers la fenêtre de niveau d'huile.
4. Serrez fermement le bouchon d'huile (1) (Fig. 9) pour une bonne étanchéité, cela empêchera les fuites d'huile du réservoir.
5. Essuyez l'excès d'huile.

Remarque : C'est normal que de l'huile s'infilte quand la scie n'est pas utilisée. Vider le réservoir d'huile après chaque utilisation pour éviter les fuites.

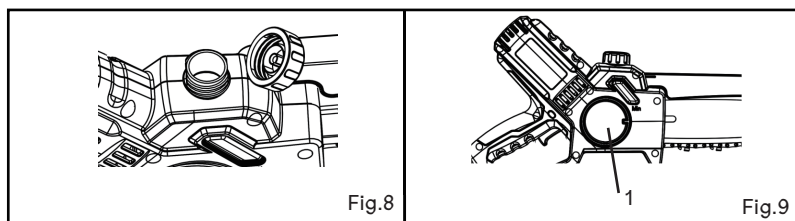

FONCTION DE GRAISSAGE AUTOMATIQUE

Cette scie est équipée d'une fonction de lubrification automatique qui lubrifie automatiquement la chaîne et le guide-chaîne pendant que la scie fonctionne, assurant un fonctionnement en douceur et réduisant les frottements.

Pour vérifier périodiquement si ça marche correctement :

1. Inspection visuelle : recherchez de l'huile sur la chaîne après avoir utilisé la scie. Si la chaîne semble sèche, il se peut que l'huile ne soit pas distribuée correctement.
2. Vérifiez la fenêtre de niveau d'huile : assurez-vous que le niveau d'huile est suffisant. Un faible niveau d'huile peut indiquer un problème avec le système.
3. Faites fonctionner la tronçonneuse : pendant que la scie fonctionne, tenez un morceau de papier ou de carton près de la chaîne. Vous devriez voir une petite trace d'huile dessus, indiquant un débit d'huile correct.
4. Inspectez l'orifice d'alimentation en huile : assurez-vous que l'orifice d'alimentation en huile sur la barre n'est pas obstrué, car cela peut empêcher l'huile d'atteindre la chaîne.

En cas de problème, faites réparer la scie.

TRAVAIL AVEC LA SCIE D'ÉLAGAGE

Pour des raisons de sécurité, la scie d'élagage doit toujours être bien contrôlée lors de son utilisation, avec les deux mains. La scie d'élagage est conçue pour couper des branches, des troncs et des poutres d'un diamètre déterminé par la longueur de coupe du guide-chaîne. Elle est conçue uniquement pour couper du bois. Elle ne doit être utilisée que par des adultes ayant reçu une formation adéquate sur les dangers et les mesures/actions préventives à prendre lors de l'utilisation de la scie d'élagage.

N'utilisez pas la scie d'élagage à des fins non mentionnées dans les conditions d'utilisation spécifiées. Elle ne doit pas être utilisée pour des services d'arbres professionnels. La scie d'élagage ne doit pas être utilisée par des enfants ou par des personnes ne portant pas d'équipement et de vêtements de protection individuelle adéquats.

⚠ AVERTISSEMENT : Ne travaillez jamais sans lubrifiant pour chaîne. Si la chaîne de scie fonctionne sans lubrifiant, le guide-chaîne et la chaîne de scie peuvent être endommagés. Une lubrification incorrecte et tardive entraîne une surchauffe de la chaîne et du guide-chaîne, ce qui peut endommager l'appareil. Veuillez lubrifier les chaînes de scie correctement et régulièrement.

⚠ AVERTISSEMENT : Un utilisateur qui utilise la scie pour la première fois devrait au moins, en tant que pratique, couper des bûches sur un chevalet.

⚠ AVERTISSEMENT : Assurez-vous que le couvercle de sécurité du guide-chaîne a été retiré avant de démarrer la scie.

⚠ AVERTISSEMENT : Fixez les pièces rondes contre toute rotation.

⚠ AVERTISSEMENT : Gardez toutes les parties du corps éloignées de la chaîne de scie lorsque le moteur fonctionne.

⚠ AVERTISSEMENT : Tenez fermement la scie d'élagage lorsque le moteur tourne.

⚠ AVERTISSEMENT : Ne vous penchez pas trop. Gardez toujours une bonne position et un bon équilibre.

⚠ DANGER : Cet outil électrique génère un champ électromagnétique pendant son fonctionnement. Dans certaines circonstances, ce champ peut affecter les implants médicaux actifs ou passifs. Afin de réduire le risque de blessures graves ou mortelles, nous recommandons aux personnes portant des implants médicaux de consulter leur médecin et le fabricant du dispositif médical.

REMARQUE : Ne jetez pas ne laissez tomber l'outil.

REMARQUE : Ne couvrez pas les événements de l'outil.

TENIR ET GUIDER LA SCIE D'ÉLAGAGE

Tenez la scie d'élagage avec une main autour de la poignée principale, en vous assurant que vos doigts et votre pouce l'entourent. Saisissez la poignée avant avec l'autre main, en vous assurant que la scie est bien tenue avec les deux mains.

SUPPORT DE RALLONGE

Lors de l'utilisation de la scie d'élagage, la rallonge sera tirée en continu lorsque vous vous déplacerez d'une zone à une autre.

Un crochet de retenue de cordon a été prévu sur le boîtier de la scie d'élagage pour éviter que la connexion électrique entre la rallonge et la fiche de la scie d'élagage ne soit forcée.

Remarque : Le support est destiné à la rallonge et non au câble de la scie d'élagage.

1. Pour fixer la rallonge au support, faites une boucle serrée dans la rallonge, à environ 300 mm de la prise de la rallonge.
2. Insérez la boucle dans le renforcement rectangulaire situé à l'arrière de la scie d'élagage.
3. Poussez la boucle à travers le boîtier sur environ 25 mm.
4. Poussez chaque côté de la boucle vers le bas pour que chaque côté de la boucle s'adapte sur le crochet de retenue du cordon.
5. Pour bien fixer le câble, tirez doucement sur l'une des deux longueurs de rallonge sur le côté droit de la scie d'élagage.
6. Une fois le câble correctement installé, branchez la fiche de la scie d'élagage dans la prise du câble d'extension.

ÉLAGAGE DES ARBRES

Avant d'allumer la scie d'élagage, placez délicatement l'avant du corps de la scie (pas la chaîne) contre la branche pour aider à stabiliser l'outil. Assurez-vous que la chaîne n'est pas en contact avec le bois avant de commencer. Une fois la scie allumée et la chaîne en mouvement, guidez-la lentement dans la branche pour commencer à couper. Sinon, le guide-chaîne risque d'osciller et de blesser l'opérateur. Sciez le bois à couper en le déplaçant simplement vers le bas en utilisant le poids de la scie d'élagage. Si vous ne parvenez pas à couper le bois d'un seul coup : appliquez une légère pression sur la poignée et continuez à scier en tirant légèrement la scie d'élagage vers l'arrière.

Lorsque vous coupez des branches épaisses, faites d'abord une contre-dépouille peu profonde, puis effectuez la coupe finale à partir du haut.

Si vous essayez de couper des branches épaisses par le bas, la branche peut se refermer et pincer la chaîne de la scie dans la coupe. Si vous essayez de couper des branches épaisses par le haut sans faire de contre-dépouille superficielle, la branche risque de se briser.

COURBAGE

1. Placez le corps de la tronçonneuse sur le bois à couper.
2. Pendant que la chaîne tourne, commencez à couper le bois. Appliquez une légère pression vers le bas sur le dessus de la scie pour aider à guider la coupe, mais évitez de forcer. Continuez à couper en laissant la scie bouger librement et en relâchant toute pression supplémentaire pour éviter que la scie ne bloque ou ne cale.

REMARQUE : Lors de plusieurs coupes, éteignez la scie à chaîne entre chaque coupe.

⚠ AVERTISSEMENT : Si le bord supérieur de la barre est utilisé pour la coupe, la scie d'élagage peut être déviée dans votre direction si la chaîne se coince. Pour cette raison, coupez avec le bord inférieur, de sorte que la scie soit déviée loin de votre corps.

⚠ ATTENTION ! Lors de l'utilisation de la scie d'élagage, les règles de sécurité doivent être respectées. Pour votre propre sécurité et celle des personnes à proximité, vous devez lire et comprendre pleinement ces instructions avant d'utiliser la scie d'élagage. Vous devez suivre un cours de sécurité organisé par un professionnel sur l'utilisation, les mesures préventives, les premiers soins et l'entretien de la scie d'élagage. Veuillez conserver ces instructions en lieu sûr pour une utilisation ultérieure.

⚠ ATTENTION ! Les scies d'élagage sont des outils potentiellement dangereux. Les accidents impliquant l'utilisation d'une scie d'élagage entraînent souvent la perte de membres ou la mort. Ce n'est pas seulement la scie d'élagage qui constitue un danger. Les branches qui tombent et les bûches qui roulent peuvent toutes être mortelles. Le bois malade ou pourri présente des risques supplémentaires. Vous devez évaluer votre capacité à accomplir la tâche en toute sécurité. En cas de doute, confiez-le à un arboriculteur professionnel.

NETTOYAGE ET ENTRETIEN

NETTOYAGE DU CORPS DE LA SCIE

⚠ AVERTISSEMENT ! Débranchez la scie à chaîne de la source d'alimentation avant de procéder à l'entretien. Des blessures graves, voire mortelles, pourraient survenir en cas de choc électrique ou de contact du corps avec la chaîne en mouvement.

Avertissement : Les bords de la chaîne sont tranchants, utilisez des gants de protection lors de la manipulation de la chaîne.

- Ne plongez pas la scie dans un liquide.
- N'utilisez pas de produits contenant de l'ammoniaque, du chlore ou des abrasifs.
- N'utilisez pas de solvants de nettoyage chlorés, de tétrachlorure de carbone, de kérosène ou d'essence.

Gardez le corps de la scie propre, utilisez un chiffon doux humidifié avec un mélange d'eau et de savon doux, essuyez le corps de la scie pour le nettoyer.

ENTRETIEN DU GUIDE-CHAÎNE

1. Retirez le guide de chaîne de la tronçonneuse.
2. Retirez régulièrement la sciure de la rainure du guide-chaîne. Utilisez un couteau à mastic ou du fil de fer.
3. Nettoyez les fentes d'huile après chaque journée d'utilisation.
4. Enlevez les bavures des côtés du guide-chaîne. Utilisez une lime plate pour rendre les bords latéraux carrés.
5. Remplacez le guide de chaîne lorsque
 - (1) La barre est pliée ou fissurée.
 - (2) La rainure intérieure de la barre est très usée (Fig. 10).

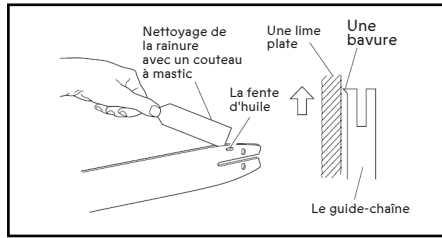

Fig.10

ENTRETIEN

GÉNÉRAL

⚠ AVERTISSEMENT : Lors de l'entretien de cet outil, utilisez uniquement des pièces de rechange identiques. L'utilisation de toute autre pièce peut créer un danger ou endommager le produit.

N'utilisez PAS de solvants pour nettoyer les pièces en plastique. Les plastiques sont susceptibles d'être endommagés par divers types de solvants commerciaux et peuvent être endommagés par leur utilisation. Utilisez un linge propre pour enlever la saleté, la poussière, l'huile, la graisse, etc.

⚠ AVERTISSEMENT : Ne laissez pas les liquides de frein, l'essence, les liquides à base de pétrole, l'essence, les produits à base de pétrole, les huiles pénétrantes, etc. entrer en contact avec les pièces en plastique. Ils contiennent des produits chimiques qui peuvent endommager, affaiblir ou détruire le plastique.

⚠ N'abusez PAS des outils électriques. Les pratiques abusives peuvent endommager l'outil et le lieu de travail.

⚠ AVERTISSEMENT : N'essayez PAS de modifier les outils ou de créer des accessoires. Toute altération ou modification de ce type constitue une mauvaise utilisation et pourrait entraîner des conditions dangereuses pouvant entraîner des blessures graves. Cela annulera aussi la garantie.

LUBRIFICATION

Tous les roulements de cet outil sont lubrifiés avec une quantité suffisante de lubrifiant de haute qualité pour la durée de vie de l'unité dans des conditions normales. Par conséquent, aucune lubrification supplémentaire n'est nécessaire.

Nettoyage et rangement

- Gardez les poignées exemptes d'huile pour assurer une prise en main sûre.
- Si nécessaire, nettoyez l'appareil avec un linge humide et, au besoin, avec un détergent doux.

⚠ Avant chaque nettoyage, éteignez l'appareil. N'immergez jamais l'appareil dans l'eau ou d'autres liquides pour le nettoyer. Gardez la scie à chaîne dans un endroit sûr et sec, hors de la portée des enfants.

VUE ÉCLATÉE

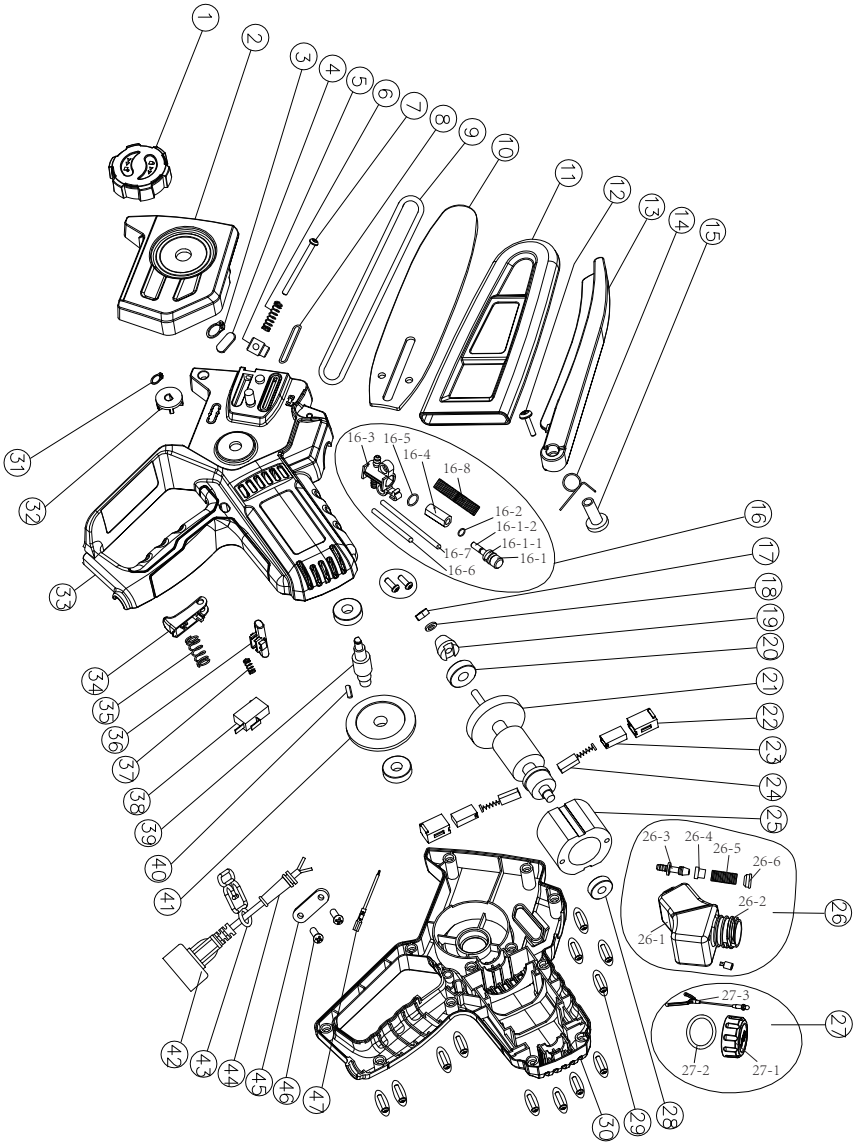

LISTE DES PIÈCES

⚠ AVERTISSEMENT : Lors de l'entretien, utilisez seulement des pièces de rechange d'origine. L'utilisation de toute autre pièce peut créer un risque pour la sécurité ou endommager la scie. Toute tentative de réparation ou de remplacement de pièces électriques sur cette scie d'élagage peut créer un risque pour la sécurité, à moins que les réparations ne soient effectuées par un technicien qualifié.

Pour plus d'informations, appelez la ligne d'assistance sans frais au 1-866-349-8665 ;
Du lundi au vendredi : de 9 h à 17 h, heure normale de l'Est.

Commandez toujours par numéro de PIÈCE et non par numéro de clé.

No. Clé	No. Partie	Nom de la pièce	Qté
1	3194100101058001	Bouchon	1
1-1	3221930101075001	Écrou d'insertion	1
2	3194100101069001	Presse-étoupe à chaîne	1
3	33CC0140101	Anneau de jonction	1
4	3190000701069001	Revêtement en caoutchouc	1
5	3290000101138001	Goupille d'ajustement	1
6	3298000101060001	Ressort	1
7	3398000101074001	Boulon ajustable	1
8	3190000401025001	Anneau en caoutchouc	1
9	3200150501006001	Chaîne No. 8	1
10	3200150501007001	Plaque de guidage No. 8	1
11	3140100201023001	Gaine de cadène	1
12	33SPAQA005250101	Vis	1
13	3194100101053001	Plaque de prévention	1
14	3221930101060001	Ressort de torsion	1
15	3221930101023001	Buisson	1
16	232941001001	Composantes de la pompe à huile	1
16-1	3194000201146001	Noyau de pompe à huile	1
16-1-1	3290000301052001	Engrenage de pompe à huile	1
16-1-2	3294000501138001	Goupille de pompe à huile	1
16-2	36130102	Joint torique	1
16-3	3114100101146001	Coquille de pompe à huile	1
16-4	3290000301023001	Ensemble de pompe à huile	1
16-5	3190000101028001	Joint en caoutchouc	1
16-6	3194100101038001	Tuyau de distribution d'huile	1
16-7	3194100201038001	Tuyau de distribution d'huile	1
16-8	3221900201060001	Ressort	1

No. Clé	No. Partie	Nom de la pièce	Qté
17	33NAD0060101	Écrou	1
18	33WSB0060101	Rondelle élastique	1
19	3294100101052001	Pignon	1
20	33DB600002011	Palier	3
21	3494100201013001	Rotor	1
22	3194100101039001	Porte-balais	2
23	3294100101023001	Couvercle de balai de charbon	2
24	3294100101035001	Balais de charbon	2
25	3494100201005001	Stator	1
26	231941001001	Composant du bidon d'huile	1
26-1	3194100101147001	Bidon d'huile	1
26-2	3122920101148001	Caoutchouc pour bidon d'huile	1
26-3	3190000101148001	Bec d'huile	1
26-4	3190000101025001	Bague d'étanchéité	1
26-5	3290000501060001	Ressort	1
26-6	3190000101081001	Bouchon en maille	1
27	241229201001	Ensemble couvercle de bidon d'huile	1
27-1	3122920201069001	Bidon d'huile	1
27-2	3194000101028001	Joint d'étanchéité	1
27-3	3122920101161001	Chaîne de couvercle de bidon d'huile	1
28	33DB608002011	Palier	1
29	33SBAQA004160101	Vis	12
30	3194100101002001	Logement de droite	1
31	33CC0070101	Anneau de jonction	1
32	3294100101155001	Pignon	1
33	3194100101001001	Boîtier gauche	1
34	3194100101157001	Interrupteur à gâchette	1
35	3221930301060001	Ressort	1
36	3194100201058001	Bouton latéral	1
37	3222510101060001	Ressort	1
38	3422710101032001	Micro-interrupteur	1
39	3294100101020001	Arbre de sortie	1
40	3322910201077001	Clé plate	1
41	3294100201052001	Gros engrenage	1
42	3494100201029001	Cordon d'alimentation	1

No. Clé	No. Partie	Nom de la pièce	Qté
43	3189000101103001	Boucle de suspension	1
44	3171010201023001	Gaine de câble	1
45	3171010201053001	Serre-câble	1
46	33SBAQA004120101	Vis	4
47	3494100101027001	Câblage interne 1	1

GARANTIE

SCIE D'ÉLAGAGE ÉLECTRIQUE 6.5 A

Si cet outil Radley tombe en panne en raison d'un défaut des matériaux ou de fabrication dans les trois ans suivant la date d'achat, retournez-le à un magasin Home Hardware avec la facture de vente d'origine pour l'échanger. Cette garantie n'inclut pas les pièces consommables, y compris, mais sans s'y limiter, les lames, les brosses, les courroies et les ampoules.

Cette garantie couvre uniquement les défauts de matériaux ou de fabrication. Elle ne couvre pas l'usure normale, la défaillance due à une utilisation abusive ou inappropriée ou les défauts causés par une manipulation négligente ou des accidents. Si ce produit Radley est utilisé à des fins commerciales ou de location, cette garantie ne s'applique pas.

Scie D'Élagage Électrique 6.5 A

Guide d'utilisation



Radley®

RADLEY TOOLS
ST. JACOBS, ONTARIO N0B 2N0
© 2025 Home Hardware Stores Limited
1-866-349-8665
Service client/assistance technique

5240-060

Fabriquée en Chine

**Garantie de
3 ans**

Ce produit Radley® bénéficie d'une garantie limitée de trois (3) ans contre les défauts de fabrication et de matériaux. Consultez le manuel du propriétaire pour plus de détails.



**LIRE TOUTES LES DIRECTIVES AVANT
L'UTILISATION. CONSERVER LES PRÉSENTES
INSTRUCTIONS POUR RÉFÉRENCE FUTURE.
TENIR HORS DE PORTÉE DES ENFANTS.**



**PORTEZ DES LUNETTES DE
PROTECTION OCULAIRE
APPROUVÉES PAR LA CSA**



**PORTER UNE
PROTECTION
AUDITIVE**



**PORTER UNE
PROTECTION DU
VISAGE**