

BENCHMARK™ MC

DÉCHAUMEUSE SCARIFICATEUR ÉLECTRIQUE 13 AMP 2 EN 1



GARANTIE
5 ANS*
LIMITÉE

Garantie limitée de 5 ans



**LISEZ TOUTES LES INSTRUCTIONS AVANT LA
PREMIÈRE UTILISATION.
CONSERVEZ CE MANUEL POUR VOUS Y RÉFÉRER
ULTÉRIEUREMENT.
GARDEZ CET APPAREIL HORS DE PORTÉE DES
ENFANTS.**



**PORTEZ UNE
PROTECTION OCULAIRE
APPROUVÉE PAR LA CSA**



**PORTEZ UNE
PROTECTION
AUDITIVE**



**PORTEZ UN
MASQUE
FACIAL**

SPÉCIFICATIONS DU PRODUIT

SCARIFICATEUR ÉLECTRIQUE 13 AMPÈRES	
Tension nominale	120 V ~ 60 Hz
Évaluation actuelle	13 A
Vitesse à vide	3500 TR/MIN
Largeur du pont	19 po (47,5 cm)
Largeur de coupe	15 po (38 cm)
Profondeur de scarification	-12 / -9 / -6 / -3 / +6 mm, 5 positions
Diamètre de la lame de scarification	5,2 po (13,2 cm)
Diamètre du scarificateur	5,04 pouces (12,8 cm)
Poids	32,4 lb (14,7 kg)
Sac de ramassage	45 L
Degré de protection	□

BESOIN D'AIDE ?

Appelez-nous sur notre ligne d'assistance à la clientèle gratuite :

1 833 818-4111 (du lundi au vendredi, de 9 h à 17 h, heure normale de l'Est)

- Questions techniques
- Pièces de rechange
- Pièces manquantes dans l'emballage

TABLE DES MATIÈRES

Spécifications du produit	1
Table des matières	2
Instruction de sécurité	3
Symboles	4
Avertissements généraux de sécurité	6
Description de votre scarificateur	9
Instructions d'utilisation	10
Entretien	17
Guide de dépannage	20
Vue éclatée	21
Pièces	22
Garantie	26

CONSIGNES DE SÉCURITÉ

IMPORTANT





Veuillez lire attentivement ces instructions avant de procéder à l'assemblage et à l'utilisation.

DESCRIPTION DES SYMBOLES

Des symboles sont utilisés dans ce manuel pour attirer votre attention sur des risques éventuels. Les symboles de sécurité et les explications qui les accompagnent doivent être parfaitement compris. Les avertissements eux-mêmes n'empêchent pas les risques et ne peuvent se substituer aux méthodes appropriées pour éviter les accidents.







SYMBOLES D'ALERTE DE SÉCURITÉ





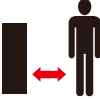

Les symboles suivants sont utilisés sur le produit et dans ce manuel pour alerter l'opérateur des dangers potentiels pour la sécurité. Lisez-les attentivement et comprenez leur signification.

SYMBOLE	SIGNIFICATION
	DANGER Indique une situation dangereuse imminente qui, si elle n'est pas évitée, entraînera la mort ou des blessures graves.
	AVERTISSEMENT ! Indique une situation potentiellement dangereuse qui, si elle n'est pas évitée, pourrait entraîner la mort ou des blessures graves.
	ATTENTION Indique une situation potentiellement dangereuse qui, si elle n'est pas évitée, peut entraîner des blessures mineures ou modérées.
	REMARQUE Indique une pratique non liée aux blessures corporelles qui, si elle n'est pas évitée, peut entraîner des dommages matériels.



SYMBOLES

Certains des symboles suivants peuvent être utilisés sur ce produit. Veuillez les étudier et apprendre leur signification. Une interprétation correcte de ces symboles vous permettra d'utiliser le produit de manière efficace et sûre.

SYMBOLE	SIGNIFICATION
	LISEZ LE(S) MANUEL(S) D'UTILISATION – Lisez, comprenez et suivez toutes les instructions du(des) manuel(s) d'utilisation avant d'essayer d'assembler et d'utiliser l'appareil.
	ALERTE DE SÉCURITÉ – Indique une précaution, un avertissement ou un danger.
	AVERTISSEMENT ! N'exposez pas l'appareil à la pluie ou à des conditions humides.
	PORTEZ UNE PROTECTION OCULAIRE ET AUDITIVE – Pour vous protéger contre les blessures, portez des protecteurs d'oreilles et des lunettes de sécurité.
	Portez des gants de protection et des chaussures antidérapantes lors de l'utilisation de la machine et de la manipulation des débris.
	DANGER ! Lames rotatives – Gardez les mains et les pieds éloignés des pièces mobiles.
	Maintenez les personnes présentes à une distance sûre de la zone de travail.

	<p>Les objets projetés ramassés par les dents rotatives peuvent causer de graves blessures.</p>
	<p>Inspectez la zone de travail avant de l'utiliser et retirez tous les objets qui pourraient être jetés par l'appareil. Si un objet caché est découvert pendant le travail, arrêtez le moteur et retirez l'objet.</p>
	<p>Faites preuve d'une PRUDENCE extrême lorsque vous reculez ou tirez la machine vers vous.</p>
	<p>ÉTEIGNEZ L'APPAREIL ! Retirez la fiche de la prise avant de la nettoyer ou d'effectuer des vérifications d'entretien.</p>
	<p>ÉTEIGNEZ L'APPAREIL ! Retirez immédiatement la fiche de la prise si le cordon est endommagé ou coupé.</p>
	<p>Ne poussez pas l'appareil dans un escalier.</p>
	<p>DOUBLE ISOLATION.</p>

AVERTISSEMENTS GÉNÉRAUX DE SÉCURITÉ

-  **AVERTISSEMENT :** Lors de l'utilisation de produits de jardinage électriques, des précautions de sécurité de base doivent toujours être respectées afin de réduire les risques d'incendie, de choc électrique et de blessures corporelles.
-  **AVERTISSEMENT :** Lisez toutes les instructions.
-  **AVERTISSEMENT :** Ce produit peut vous exposer à des produits chimiques, notamment le plomb, le phtalate ou le bisphénol A, connus pour causer le cancer, des malformations congénitales ou d'autres troubles de la reproduction. Lavez-vous les mains après utilisation.

POUR TOUTES LES DÉCHAUMEUSE SCARIFICATEUR 2 EN 1

1. Évitez les environnements dangereux - N'utilisez pas l'appareil dans des conditions humides ou mouillées.
2. N'utilisez pas cet appareil sous la pluie.
3. Éloignez les enfants - Tous les visiteurs doivent être tenus à distance de la zone de travail.
4. Habillez-vous correctement - Ne portez pas de vêtements amples ou de bijoux. Ils peuvent être happés par les pièces mobiles. Il est recommandé de porter des gants en caoutchouc et des chaussures antidérapantes solides lorsque vous travaillez à l'extérieur. Portez un couvre-cheveux protecteur pour contenir les cheveux longs.
5. Utilisez des lunettes de sécurité - Utilisez toujours un masque facial ou un masque anti-poussière si l'opération est poussiéreuse.
6. N'utilisez pas la déchaumeuse-scarificateur électrique 2 en 1 pour un travail autre que celui auquel elle est destinée.
7. Une protection par disjoncteur de fuite à la terre (GFCI) doit être fournie sur le(s) circuit(s) ou la(les) prise(s) à utiliser pour l'appareil de jardinage. Des prises sont disponibles avec une protection GFCI intégrée et peuvent être utilisées pour cette mesure de sécurité.

Tableau 1.
Calibre minimum des rallonges électriques

Volts	Longueur totale de la rallonge			
	120 V	25' / 7,2 m	50' / 15,2 m	100' / 30,4 m
Ampérage nominal maximal	AWG			
0-6	N/A	16	16	14
6-10	N/A	16	14	12
10-12	16	16	14	12
12-16	14	12	Non recommandé	

8. Avertissement - Pour réduire le risque d'électrocution, utilisez uniquement une rallonge prévue pour une utilisation en extérieur, telle qu'une rallonge de type SW-A SOW-A, STW-A, STOW-A, SJW-A, SJOW-A, SJTW-A, ou SJTOW-A.
9. Rallonge électrique - Assurez-vous que votre rallonge électrique est en bon état. Lorsque vous utilisez une rallonge, assurez-vous d'en utiliser une suffisamment lourde pour transporter le courant vers le produit. Une rallonge de taille insuffisante entraînera une baisse de la tension de ligne, ce qui provoquera une perte de puissance et une surchauffe. Le tableau 1 indique la taille correcte à utiliser en fonction de la longueur du cordon et de l'ampérage de la plaque signalétique. En cas de doute, utilisez le calibre immédiatement supérieur. Plus le numéro de calibre est petit, plus le cordon est lourd. Pour réduire le risque de déconnexion du cordon de l'appareil de la rallonge pendant le fonctionnement :
 - i) Faites un nœud comme illustré sur le schéma 1.
 - ii) Utilisez l'une des sangles ou connecteurs de retenue de la fiche et de la prise décrits dans le présent manuel.

CONSERVEZ CES INSTRUCTIONS POUR RÉFÉRENCE

10. Évitez les démarrages involontaires - Ne transportez pas la déchaumeuse-scarificateur électrique 2 en 1 si elle est branchée avec le doigt sur l'interrupteur. Assurez-vous que l'interrupteur est éteint lors du branchement.
11. Ne maltraitez pas le cordon - Ne transportez jamais la déchaumeuse-scarificateur électrique 2 en 1 par le cordon et ne tirez pas sur le cordon pour la déconnecter de la prise. Protégez le cordon de la chaleur, de l'huile et des bords tranchants.
12. Ne saisissez pas les lames ou les bords tranchants exposés lorsque vous prenez ou tenez la déchaumeuse-scarificateur électrique 2 en 1.
13. Elle doit fonctionner à vitesse constante - elle fera le travail correctement et de manière plus sûre au rythme pour lequel elle a été conçue.
14. Ne vous penchez pas trop - Gardez toujours un bon pied et un bon équilibre.
15. Restez vigilant – Surveillez ce que vous faites. Faites preuve de bon sens. N'utilisez pas la déchaumeuse-scarificateur électrique 2 en 1 lorsque vous êtes fatigué.
16. Déconnexion de la déchaumeuse-scarificateur électrique 2 en 1 - Débranchez la déchaumeuse-scarificateur électrique 2 en 1 du bloc d'alimentation lorsqu'elle n'est pas utilisée, avant l'entretien, lors du changement d'accessoires tels que les lames, etc.
17. Rangez la déchaumeuse-scarificateur électrique 2 en 1 inactif en intérieur - Lorsqu'elle n'est pas utilisée, la déchaumeuse-scarificateur électrique 2 en 1 doit être rangée à l'intérieur dans un endroit sec, en hauteur ou fermée à clé, hors de portée des enfants.
18. Entretenez la déchaumeuse-scarificateur électrique 2 en 1 avec soin - Gardez le bord tranchant et propre pour une meilleure performance et pour réduire le risque de blessure. Suivez les instructions pour la lubrification et le remplacement des accessoires. Inspectez périodiquement le cordon de l'appareil et, s'il est endommagé, faites-le réparer par un centre d'entretien

autorisé. Inspectez périodiquement les rallonges électriques et remplacez-les si elles sont endommagées. Gardez les poignées sèches, propres et exemptes d'huile et de graisse.

19. Vérifiez que les pièces ne sont pas endommagées - Avant toute nouvelle utilisation de l'appareil, il convient de vérifier soigneusement les dispositifs de protection ou toute autre pièce endommagée afin de déterminer si cette pièce fonctionnera correctement et remplira la fonction pour laquelle elle a été conçue. Vérifiez l'alignement des pièces mobiles, la fixation des pièces mobiles, la rupture des pièces, le montage et toute autre condition susceptible d'affecter son fonctionnement. Un carter de protection ou une autre pièce endommagée doit être correctement réparé ou remplacé par un centre d'entretien agréé, sauf indication contraire dans le présent manuel.

⚠ AVERTISSEMENT : Lisez tous les avertissements et instructions de sécurité. Le non-respect des avertissements et des instructions peut entraîner un choc électrique, un incendie et/ou des blessures graves.

POUR TOUTES LES DÉCHAUMEUSES À DOUBLE ISOLATION

- 1) Pièces de rechange – Lors de l'entretien de cet appareil, utilisez uniquement des pièces de rechange identiques.
- 2) Connexions polarisées - Pour réduire le risque d'électrocution, cette déchaumeuse-scarificateur électrique 2 en 1 est équipée d'une fiche polarisée (une broche est plus large que l'autre) et nécessite l'utilisation d'une rallonge polarisée. La fiche de l'appareil ne s'insère que dans une rallonge polarisée dans un sens. Si la fiche de l'appareil ne s'insère pas complètement dans la rallonge, inversez la fiche. Si la fiche ne s'adapte toujours pas, procurez-vous une rallonge polarisée correcte. Une rallonge polarisée nécessite l'utilisation d'une prise murale polarisée. La fiche de la rallonge s'insère dans la prise murale polarisée dans un seul sens. Si la fiche ne s'insère pas complètement dans la prise murale, inversez-la. Si la fiche ne s'adapte toujours pas, contactez un électricien qualifié pour installer la prise murale appropriée. Ne modifiez en aucune façon la fiche de l'appareil, la prise de la rallonge ou la fiche de la rallonge.

Schéma 1. Méthode de fixation de la rallonge électrique

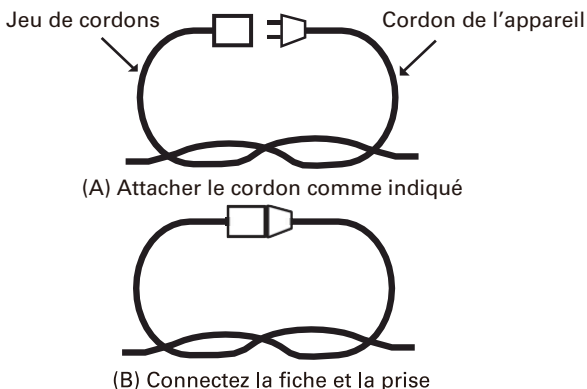

DESCRIPTION DE VOTRE DÉCHAUMEUSE ÉLECTRIQUE

Lisez attentivement le manuel d'utilisation et les consignes de sécurité avant d'utiliser la déchaumeuse électrique. Comparez l'illustration ci-dessous à la déchaumeuse électrique afin de vous familiariser avec l'emplacement des différentes commandes et réglages. Conservez ce manuel pour vous y référer ultérieurement.

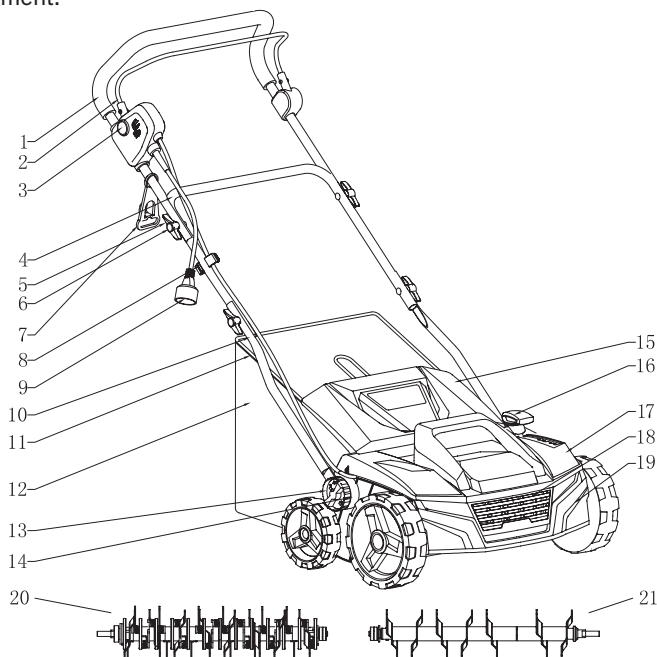

- | | |
|---------------------------------------|---|
| 1. Poignée supérieure | 13. Bouton d'angle |
| 2. Levier de l'interrupteur | 14. Bouton fixe |
| 3. Bouton de verrouillage de sécurité | 15. Couvercle du sac de ramassage du chaume |
| 4. Poignée centrale | 16. Levier de réglage de la profondeur de ratissage |
| 5. Bouton x 4 | 17. Couvercle |
| 6. Boulon | 18. Plaques décoratives |
| 7. Support de retenue de la rallonge | 19. Base |
| 8. Serre-câble x 2 | 20. Lame d'herbe |
| 9. Fiche | 21. Lame de déchiquetage |
| 10. Poignée inférieure | |
| 11. Porte-sac à chaume | |
| 12. Sac de ramassage du chaume | |

INSTRUCTIONS D'UTILISATION

REMARQUE : LISEZ LE MANUEL DE L'OPÉRATEUR

UTILISATION PRÉVUE

Ce produit est destiné à un usage domestique, pour la scarification de la pelouse. Cet appareil n'est pas destiné à la scarification sur des matériaux durs tels que des tiges d'acier, des pierres et d'autres matériaux durs qui dépassent sa capacité de coupe et endommageront les dents.



AVERTISSEMENT

Pour éviter toute blessure due à un démarrage inattendu ou à un choc électrique, pendant l'assemblage ou le réglage, ne branchez pas le cordon d'alimentation à une source de courant.

ASSEMBLAGE

Assemblage de la poignée inférieure

1. Installez le siège de positionnement de la poignée inférieure sur la base.

Remarque : il y a 3 engrenages à la position d'installation de base, qui représentent 3 hauteurs d'installation différentes.

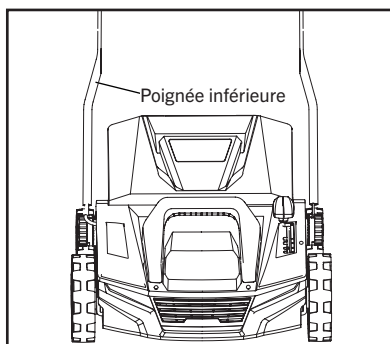

2. Serrez le bouton d'angle dans le sens des aiguilles d'une montre pour le fixer sur la base.

Remarque : le sens de rotation du desserrage et du verrouillage est marqué sur le bouton d'angle.

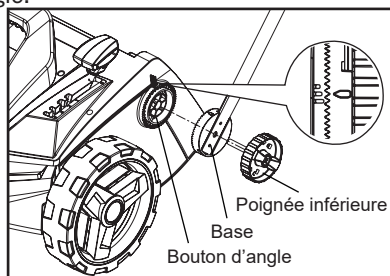

Assemblage de la poignée centrale

1. Installez la poignée centrale sur la poignée inférieure en serrant le bouton et le boulon.

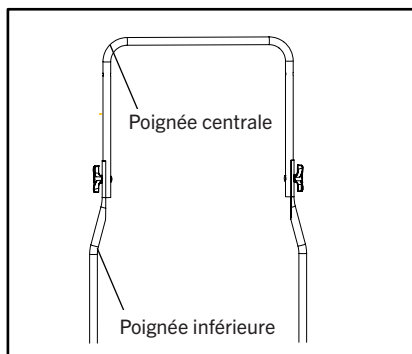

2. Installation du bouton : démontez le bouton, passez le boulon à l'intérieur du milieu, puis tournez le bouton dans le sens des aiguilles d'une montre vers la vis pour fixer la deuxième poignée. Procédez de la même manière de l'autre côté.

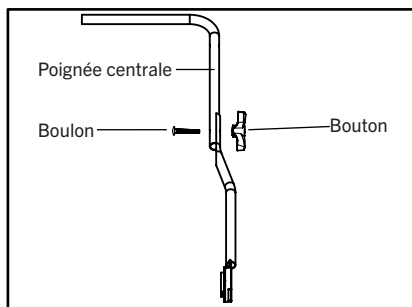

Assemblage de la poignée supérieure et du serre-câble

1. Installez la poignée supérieure à l'extérieur de la poignée centrale. Installez le support de retenue de la rallonge du même côté que l'interrupteur.

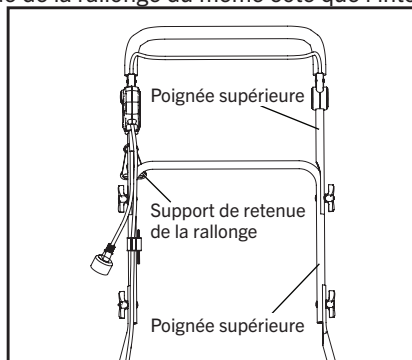

2. Faites passer le cordon d'alimentation dans le serre-câble, puis fixez-le sur le côté gauche de la poignée centrale.

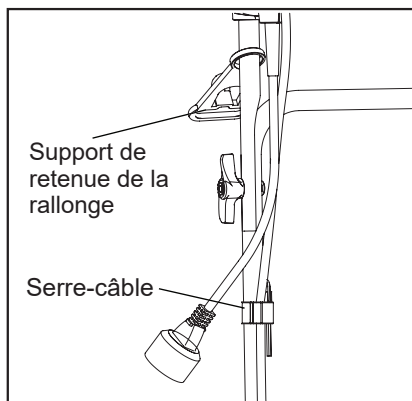

Installation du sac de ramassage du chaume



AVERTISSEMENT

Le produit doit être éteint et le dispositif de coupe doit avoir cessé de tourner avant de fixer ou de vider le sac de ramassage du chaume.

REMARQUE : Un sac de ramassage de chaume plein réduit les performances de ce produit.

REMARQUE : Vous avez la possibilité d'utiliser la déchaumeuse avec ou sans le sac de ramassage.

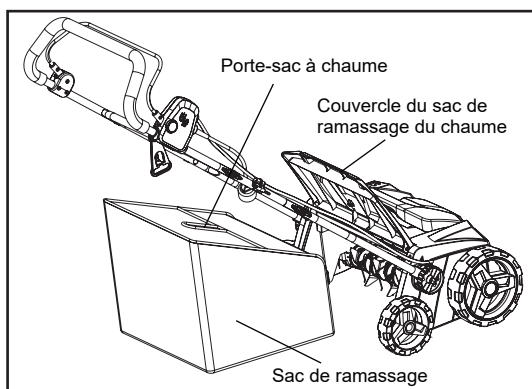

REMARQUE : Installez le dispositif de retenue de la rallonge sur la poignée supérieure, côté fil, avant d'assembler la poignée supérieure avec la poignée inférieure.

Fixez le sac de ramassage du chaume sur le scarificateur + déchaumeuse avant l'utilisation.

Soulevez le couvercle du sac de ramassage du chaume et accrochez le sac aux crochets de fixation. Videz fréquemment le sac de ramassage du chaume pendant l'utilisation. N'attendez pas qu'il soit complètement plein. Nous vous recommandons de le vider lorsqu'il est à moitié plein.

Soulevez le couvercle du sac de ramassage du chaume et tirez le sac de ramassage du chaume des crochets de montage pour le retirer.

Videz le contenu du sac dans une poubelle appropriée. Réinstallez le sac en position avant de reprendre le travail.

Réglage des engrenages



AVERTISSEMENT

L'appareil doit être éteint et débranché de l'alimentation électrique avant de régler les dents.

Réglez la profondeur en fonction des besoins de votre pelouse. La profondeur la plus appropriée dépend du type de pelouse et de la hauteur réelle de l'herbe.

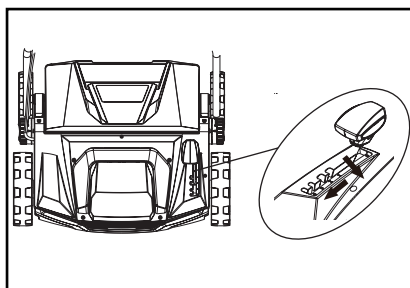

Échelle/ Position	Paramètre	Application		
		Profondeur	Scarification	Ratissage
1	Élevé	6 mm	Ne pas utiliser pour la scarification	Transport, enlèvement des couches de chaume fin
2	Minimal	-3 mm	Ne pas utiliser pour la scarification	Ratissage d'une pelouse en bonne santé
3	Moyen	-6 mm	Transport, stockage et scarification	Stockage et ratissage
4	Profond	-9 mm	Utiliser pour la scarification	Non recommandé pour le ratissage
5	Profond	-12 mm	Utiliser pour la scarification	Ne pas utiliser pour le ratissage

Démarrage + Arrêt



AVERTISSEMENT

Avant d'allumer la déchaumeuse, assurez-vous qu'elle n'est pas en contact avec des corps étrangers. Gardez vos pieds et vos mains à une distance sécuritaire des dents rotatives et de l'ouverture de l'éjecteur. Le non-respect de ces avertissements peut entraîner de graves blessures.

Pour démarrer l'appareil

1. Maintenez le bouton de verrouillage de sécurité enfoncé.
2. Lorsque le bouton de verrouillage de sécurité est enfoncé, tirez simultanément le levier de l'interrupteur vers l'arrière avec l'autre main sur la poignée supérieure. Tenez le levier de l'interrupteur et la poignée supérieure ensemble pour faire fonctionner l'appareil.

Pour arrêter l'appareil

1. Relâchez le levier de l'interrupteur pour arrêter et assurez-vous que les dents s'arrêtent complètement.



AVERTISSEMENT

Le cylindre porte-dents continue de fonctionner pendant une brève période après l'arrêt de l'appareil. N'inclinez pas et ne transportez pas l'appareil lorsque le moteur est encore en marche et ne touchez pas le cylindre lorsqu'il est encore en rotation. Le non-respect de cette consigne peut entraîner des blessures corporelles graves.

Protection contre les surcharges

La protection contre les surcharges sera activée dans les circonstances suivantes :

1. Une accumulation de matériau scarifié autour du dispositif de coupe.
2. Si le matériau scarifié est supérieur à la capacité du moteur.
3. Lorsqu'il y a trop de résistance contre le dispositif de coupe.

Lorsque le disjoncteur a été activé, éteignez le produit et débranchez-le de l'alimentation électrique.

Laissez le produit refroidir et éliminez la cause avant de réutiliser le produit.

Fonctionnement général



AVERTISSEMENT

Si le produit heurte un objet étranger, arrêtez le moteur. Éteignez le produit, débranchez-le de l'alimentation et laissez-le refroidir complètement. Inspectez soigneusement le produit pour vérifier qu'il n'est pas endommagé. Faites réparer les dommages éventuels avant de redémarrer.



AVERTISSEMENT

Des vibrations importantes du produit pendant le fonctionnement sont une indication de dommages. Le produit doit être rapidement inspecté et réparé.

- Avant chaque utilisation, vérifiez que la machine, son cordon et sa fiche d'alimentation ainsi que les accessoires ne sont pas endommagés. N'utilisez pas la machine si elle est endommagée ou présente des signes d'usure.
- Vérifiez que les accessoires sont correctement fixés.
- Poussez la machine vers l'avant par sa poignée. Gardez la poignée sèche pour assurer un soutien sûr.
- Veillez à ce que les orifices d'aération soient toujours dégagés et non obstrués. Nettoyez-les si nécessaire avec une brosse souple. Les orifices d'aération obstrués peuvent entraîner une surchauffe et endommager le produit.
- Arrêtez immédiatement la machine si vous êtes dérangé pendant le travail par d'autres personnes entrant dans la zone de travail. Laissez toujours la machine s'arrêter complètement avant de la poser.
- Ne vous surmenez pas. Faites des pauses régulières pour vous assurer que vous pouvez vous concentrer sur la tâche à accomplir et avoir un contrôle total de la machine.
- Tondez la pelouse avant de travailler et fertilisez-la ensuite.
- Veillez à ce que la pelouse soit exempte de pierres, de bâtons, de fils ou d'autres objets qui pourraient endommager la machine ou son moteur.
- Sélectionnez la profondeur de coupe appropriée pour la hauteur réelle de l'herbe.
- Ne travaillez pas avec cette machine sur une pelouse mouillée car elle a tendance à coller au soubassement de la machine, empêchant la décharge appropriée des matériaux collectés, et elle pourrait également vous faire glisser et tomber.
- Poussez lentement la machine vers l'avant. Déplacez la machine à la vitesse appropriée. Ne le déplacez pas trop vite pour éviter que la décharge ne se bloque et que le moteur ne soit surchargé inutilement.
- Travaillez en rangs se chevauchant légèrement. Le schéma le plus efficace pour ratisser les pelouses est celui des lignes droites le long d'un des côtés. Cela permet de garder les rangs réguliers et de s'assurer que toute la pelouse est ratisée sans oublier aucun endroit.

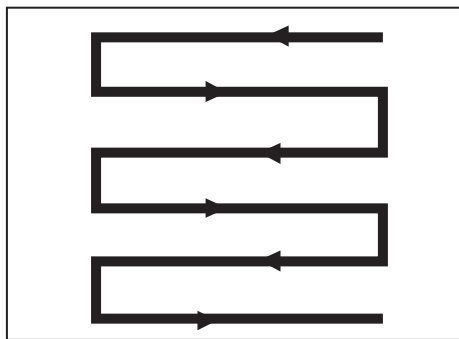

- Faites le tour des parterres de fleurs. Lorsque vous atteignez un parterre de fleurs au milieu de la pelouse, faites un ou deux rangs autour de la circonférence du parterre.
- Faites particulièrement attention lorsque vous changez de direction.

Scarification

Tenez compte des conditions météorologiques lors de la scarification. Scarifiez la pelouse en réglant la profondeur à un niveau plus élevé au printemps, entre avril et mai, car la pelouse a une meilleure capacité de récupération pendant cette saison. Lors d'un été pluvieux, scarifiez à nouveau à la fin de l'été en réglant la profondeur à un niveau plus bas. Ne scarifiez pas par temps chaud. Pendant un été sec, et sans pluie, ne scarifiez pas une deuxième fois à l'automne.

Ratissage

Pour qu'une pelouse en bonne santé se développe au printemps, il est nécessaire qu'une plus grande quantité d'air pénètre la zone autour des racines de l'herbe. Nous recommandons d'aérer la pelouse toutes les 4 à 6 semaines en fonction de l'état de votre pelouse.

ENTRETIEN



AVERTISSEMENT

Avant d'effectuer des réparations ou des travaux d'entretien, vous devez vous assurer que la machine a été déconnectée de l'alimentation. Les travaux de réparation et d'entretien autres que ceux décrits dans ce manuel d'instructions ne peuvent être effectués que par un spécialiste qualifié.

Entretien et entreposage

Pour garantir un service fiable et de longue durée, effectuez régulièrement les opérations d'entretien suivantes. Les travaux d'entretien et de nettoyage de la machine ainsi que le retrait des protections ne doivent être effectués qu'après l'arrêt du moteur et le débranchement de la fiche de l'alimentation électrique.

- Assurez-vous que tous les écrous, boulons et vis sont fermement serrés et que la machine est dans un état de fonctionnement sécuritaire.
- Laissez le produit refroidir avant de le ranger dans une enceinte quelconque.
- Vérifiez fréquemment si le sac de ramassage du chaume n'est pas usé ou détérioré.
- Examinez régulièrement le produit et remplacez les pièces usées ou endommagées pour des raisons de sécurité.
- Vérifiez que les couvercles et les protections ne sont pas endommagés et sont correctement installés. Effectuez l'entretien ou les réparations nécessaires avant d'utiliser la machine.
- Si le dispositif de coupe tombe en panne malgré le soin apporté à la fabrication et aux essais, la réparation doit être effectuée par un atelier de réparation agréé.
- Ne nettoyez pas la machine pendant qu'elle fonctionne.
- Vérifiez fréquemment la machine pour détecter tout signe d'usure. Remplacez les pièces usées ou endommagées.
- Rangez votre machine dans un endroit sec. Pour assurer une longue durée de vie, toutes les vis et tous les boulons doivent être nettoyés puis huilés.
- Nettoyez la machine avec une brosse ou un chiffon. N'utilisez pas de solvants ou d'eau pour enlever la saleté.
- Le composant qui est le plus sujet à l'usure est le dispositif de coupe. Vous devez donc contrôler à intervalles réguliers l'état du dispositif de coupe et de son support.
- Si le dispositif de coupe est usé ou émoussé, il doit être remplacé immédiatement.
- Si la machine commence à subir des vibrations excessives, cela signifie que le dispositif de coupe n'a pas été correctement équilibré ou qu'il a subi des déformations dues à des chocs. Dans ce cas, il doit être réparé ou remplacé.

Remplacement / changement du dispositif de coupe



AVERTISSEMENT

Éteignez toujours la machine, débranchez-la de l'alimentation et laissez-la refroidir avant de changer / remplacer le dispositif de coupe.



AVERTISSEMENT

Les dispositifs de coupe sont très tranchants et deviennent chauds pendant l'utilisation. Manipulez-les avec précaution.



AVERTISSEMENT

Portez des gants de sécurité lorsque vous manipulez les dispositifs de coupe afin d'éviter des blessures telles que les brûlures et les coupures.



AVERTISSEMENT

Assurez-vous que tous les boulons sont complètement serrés avant d'utiliser la machine. N'utilisez pas la machine si des boulons sont manquants, desserrés ou endommagés.

Le produit a deux fonctions, la scarification ou le ratissage. Le cylindre de scarification est préassemblé sur la machine. Le cylindre de ratissage est inclus dans la boîte de fourniture. Le cylindre peut être changé en fonction de l'application

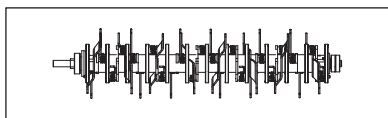

Lame d'herbe

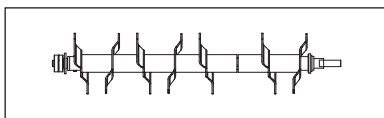

Lame de déchiquetage

Retirez le cylindre de ratissage

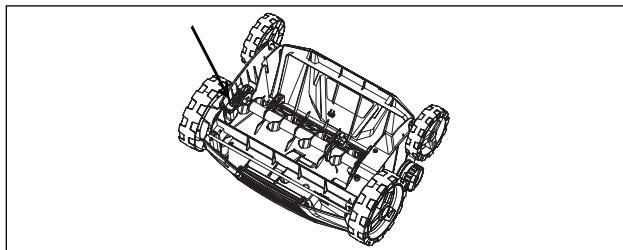

1. Desserrez la vis hexagonale intérieure sur le siège du roulement et dévissez-la dans le sens contraire des aiguilles d'une montre.
2. Ensuite, retirez le cylindre de ratissage.

Installation de la lame d'herbe

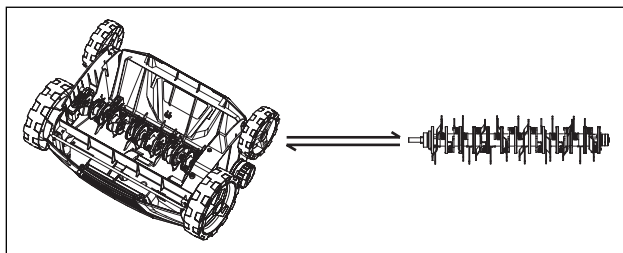

1. Alignez le trou rectangulaire à une extrémité de la lame de peignage avec l'arbre de sortie carré sur la base.
2. Enfoncez le roulement sur la lame d'entretien dans le siège du roulement, puis serrez la vis à six pans dans le sens des aiguilles d'une montre.

DÉPANNAGE

Défaut / Dysfonctionnement	Cause(s)	Solution(s)
Le moteur ne démarre pas	<ul style="list-style-type: none">a) L'appareil n'est pas connecté à l'alimentation électriqueb) Le cordon d'alimentation ou la fiche est défectueuxc) Autre défaut électrique du produitd) Le bouton de verrouillage de sécurité n'est pas enfoncé	<ul style="list-style-type: none">a) Connectez-le à l'alimentation électriqueb) Communiquez avec un agent d'entretien agrééc) Appuyez d'abord sur le bouton de verrouillage de sécurité, puis sur le levier de démarrage / arrêt
Le produit n'atteint pas sa pleine puissance	<ul style="list-style-type: none">a) La rallonge n'est pas adaptée au fonctionnement de ce produit.b) La source d'alimentation (par exemple le générateur) a une tension trop bassec) Les orifices d'aération sont obstrués	<ul style="list-style-type: none">a) Utilisez une rallonge appropriéeb) Raccordez-le à une autre source d'alimentationc) Nettoyez les orifices d'aération
Résultat insatisfaisant	<ul style="list-style-type: none">a) Les dents de ratisage sont uséesb) Le matériau à ratiser dépasse la capacitéc) La pelouse est devenue trop haute	<ul style="list-style-type: none">a) Remplacez le cylindre porte-dentsb) Ne ratissez que les matériaux correspondant à la capacité du produit.c) Réglez la profondeur ou tondez la pelouse avant d'utiliser la déchaumeuse.

VUE ÉCLATÉE

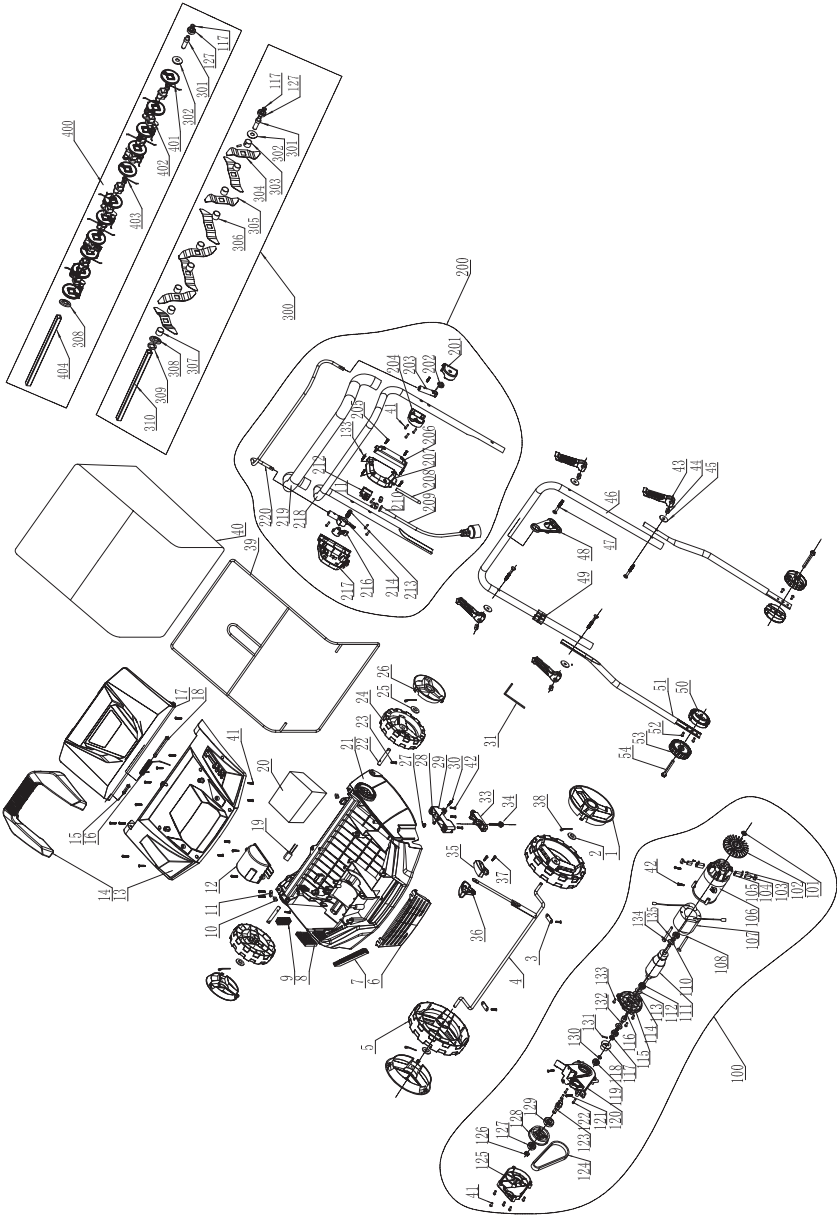

LISTE DES PIÈCES



AVERTISSEMENT

Lors de l'entretien, utilisez uniquement des pièces de rechange d'origine.

L'utilisation de toute autre pièce peut présenter un risque pour la sécurité ou endommager le la déchaumeuse-scarificateur électrique 2-en-1. Toute tentative de réparation ou de remplacement de pièces sur cette déchaumeuse électrique de 13 A peut créer un risque de sécurité si les réparations ne sont pas effectuées par un technicien qualifié. Pour de plus amples renseignements, appelez la ligne d'assistance téléphonique gratuite au 1 833 818-4111, du lundi au vendredi, de 9 h à 17 h, heure normale de l'Est. Commandez toujours par numéro de clé.

Numéro	Référence de la pièce	Nom de la pièce	Quantité
1	BVA0021001	Cache-roue	2
2	BVA0021002	Joint d'étanchéité Ø10*Ø20*1,5	4
3	BVA0021003	Plaque de presse	2
4	BVA0021004	Assemblage de la broche de la roue avant	1
5	BVA0021005	Roue 200	2
6	BVA0021006	Panneau décoratif avant	1
7	BVA0021007	Éponge filtrante N° 2	1
8	BVA0021008	Éponge filtrante N° 1	1
9	BVA0021009	Éponge filtrante N° 3	1
10	BVA0021010	ÉCROU 12*12*6 M8	2
11	BVA0021011	Plaque de presse	1
12	BVA0021012	Brise-vent	1
13	BVA0021013	Couvercle du boîtier	1
14	BVA0021014	Poignée du boîtier	1
15	BVA0021015	Goupille de fixation du sac de ramassage	1
16	BVA0021016	Ressort	1
17	BVA0021017	Couvercle du sac de ramassage	1
18	BVA0021018	Goupille de fixation du ressort de torsion	1
19	BVA0021019	Protecteur 17AMD 110Z+PTC	1
20	BVA0021020	Sac de sable	1
21	BVA0021021	Base	1
22	BVA0021022	Broche de roue arrière	2
23	BVA0021023	Vis ST5*25	2
24	BVA0021024	Roue 150	2
25	BVA0021025	Joint d'étanchéité Ø10*Ø20*1,5	2
26	BVA0021026	Cache-roue	2
27	BVA0021027	ÉCROU M6*5	1

28	BVA0021028	ÉCROU M5	1
29	BVA0021029	Bloc de roulement	1
30	BVA0021030	ÉCROU M5*25	1
31	BVA0021031	Clé hexagonale interne	1
33	BVA0021033	Plaque de presse	1
34	BVA0021034	Écrou M6*30	1
35	BVA0021035	Poignée de réglage de la profondeur (droite)	1
36	BVA0021036	Poignée de réglage de la profondeur (gauche)	1
37	BVA0021037	Vis ST4*16	8
38	BVA0021038	Goupille R Ø2*20mm	4
39	BVA0021039	Cadre collecteur d'herbe	1
40	BVA0021040	Cadre de ramassage de l'herbe	1
41	BVA0021041	Vis ST4*20	21
42	BVA0021042	Vis ST5*25	3
43	BVA0021043	Bouton	4
46	BVA0021046	Poignée centrale	1
47	BVA0021047	Rondelle élastique	4
48	BVA0021048	Décharge de câble	1
49	BVA0021049	Serre-câble	1
50	BVA0021050	Siège de la poignée inférieure	2
51	BVA0021051	Poignée inférieure	2
52	BVA0021052	Vis ST5*14	4
53	BVA0021053	Bouton	2
54	BVA0021054	Vis M8*50	2
100	BVA0021100	Assemblage du moteur	1
101	BVA0021101	Bague Ø8	1
102	BVA0021102	Ventilateur moteur	1
103	BVA0021103	Vis ST3*12	2
104	BVA0021104	Brosse à charbon	2
105	BVA0021105	Porte-balais en charbon	2
106	BVA0021106	Logement	1
107	BVA0021107	Assemblage du stator	1
108	BVA0021108	Vis ST4*65	2
110	BVA0021110	Roulement 608-2RS	2
111	BVA0021111	Assemblage du rotor	1
112	BVA0021112	Roulement 6900-2RS	2
113	BVA0021113	Joint Ø10.1*22*0.5	2
114	BVA0021114	Feutre de laine Ø8*Ø16*1.5	1

115	BVA0021115	Boîte de vitesses	1
116	BVA0021116	Roulement HK0608	1
117	BVA0021117	Bague Ø10	1
118	BVA0021118	Roue	1
119	BVA0021119	Palier ZZ-608	1
120	BVA0021120	Cadre central	1
121	BVA0021121	Vis ST4*20	2
122	BVA0021122	Vis M4*20	3
123	BVA0021123	Axe de sortie	1
124	BVA0021124	Ceinture	1
125	BVA0021125	Couvercle du cadre central	1
126	BVA0021126	Écrou	1
127	BVA0021127	Roulement 6000-2RS	1
128	BVA0021128	Roue	1
129	BVA0021129	Roulement 6002-2RS	1
130	BVA0021130	Joint d'étanchéité	2
131	BVA0021131	Axe	1
132	BVA0021132	Axe	1
41	BVA0021041	Vis ST4*20	3
133	BVA0021133	Vis ST4*18	5
42	BVA0021042	Vis ST5*25	2
200	BVA0021200	Assemblage de l'interrupteur	1
201	BVA0021201	Siège de la gâchette gauche	1
202	BVA0021202	Ressort	1
203	BVA0021203	Tige connectée par fil	1
204	BVA0021204	Siège de gâchette droit	1
205	BVA0021205	Vis ST4*30	2
206	BVA0021206	Plaque d'appui du boîtier de commande	1
207	BVA0021207	Boîte de commutation gauche	1
208	BVA0021208	Fil	1
209	BVA0021209	Prise	1
210	BVA0021210	Manchon de câble	1
211	BVA0021211	Réinitialisation de l'interrupteur	2
212	BVA0021212	Interrupteur à bascule	1
213	BVA0021213	Ressort	1
214	BVA0021214	Gâchette	1
216	BVA0021216	Bouton de l'interrupteur	1
217	BVA0021217	Boîtier d'interrupteur	1
218	BVA0021218	Poignée supérieure	1

219	BVA0021219	Tube éponge	1
220	BVA0021220	Déclencheur filaire	1
41	BVA0021041	Vis ST4*20	3
11	BVA0021011	Plaque de presse pour câble	2
133	BVA0021133	Vis ST4*18	10
300	BVA0032301	Assemblage de la lame de scarification (8 lames)	1
301	BVA0032302	Tête d'arbre de connexion Ø24Ø12.51.5	1
302	BVA0032303	Joint d'étanchéité de la tête d'arbre	1
303	BVA0032304	Douille en fer de lame courte Ø4*25	1
304	BVA0032305	Goupille cylindrique élastique	1
305	BVA0032306	128 lames	8
306	BVA0032307	Douille en plastique à 8 lames	7
307	BVA0032308	Longueur de la douille en fer de lame	1
308	BVA0032309	Couvercle anti-poussière gauche	1
309	BVA0032310	Joint de protection de tube carré	1
310	BVA0032311	Arbre de tube carré de lame Ø10	1
117	BVA0021117	Anneau de retenue de l'arbre	1
127	BVA0021127	Roulements à billes à une rangée radiale	1
400	BVA0021400	Assemblage du scarificateur	1
401	BVA0021401	Plaque de recouvrement du cadre fixe à ressort à griffes	13
402	BVA0021402	Cadre de fixation du ressort à griffes	11
403	BVA0021403	Ressort à cliquet	24
404	BVA0021404	Arbre de tube carré de la lame du peigne	1
405	BVA0021405	Cadre de fixation du ressort à griffes	1
406	BVA0021406	Joint d'étanchéité	1
407	BVA0021407	Housse anti-poussière pour lame de râteau neuve	1
117	BVA0021117	Bague Ø10	1
127	BVA0021127	Roulement 6000-2RS	1
408	BVA0021408	Couvercle anti-poussière gauche	1
409	BVA0021409	Joint d'étanchéité	1
410	BVA0021410	Tête d'arbre de raccordement	1

GARANTIE

GARANTIE DE LA DÉCHAUMEUSE SCARIFICATEUR ÉLECTRIQUE 13 AMP 2 EN 1

Si cet outil Benchmark tombe en panne en raison d'un défaut de matériau ou de fabrication dans les cinq ans suivant la date d'achat, retournez-le à n'importe quel magasin Home Hardware avec la facture d'achat originale pour échange. Cette garantie n'inclut pas les pièces consommables, y compris, mais sans s'y limiter, les lames. Cette garantie couvre uniquement les défauts de matériaux ou de fabrication. Elle ne couvre pas l'usure normale, les défaillances dues à une utilisation abusive/mauvaise ou des défauts causés par une mauvaise manipulation accidentelle ou négligente. Si ce produit Benchmark est utilisé à des fins commerciales ou de location, cette garantie ne s'applique pas.

DÉCHAUMEUSE SCARIFICATEUR ÉLECTRIQUE 13 AMP 2 EN 1



Garantie limitée de 5 ans

BENCHMARKTM
MC

BENCHMARK TOOLS CANADA

ST. JACOBS, ONTARIO N0B 2N0

© 2023 Home Hardware Stores Limited

SERVICE À LA CLIENTÈLE/SOUTIEN TECHNIQUE

1-833-818-4111

5150-010

Fabriqu  en Chine



* Ce produit Benchmark^{MC} comporte une garantie LIMITÉE de cinq (5) ans contre tout d faut de mat riaux et de fabrication. Consultez le manuel du propri taire pour tous les d tails.



**LISEZ TOUTES LES INSTRUCTIONS AVANT LA
PREMIÈRE UTILISATION.
CONSERVEZ CE MANUEL POUR VOUS Y RÉFÉRER
ULTÉRIEUREMENT.
GARDEZ CET APPAREIL HORS DE PORTÉE DES
ENFANTS.**



**PORTEZ UNE
PROTECTION OCULAIRE
APPROUVÉE PAR LA CSA**



**PORTEZ UNE
PROTECTION
AUDITIVE**



**PORTEZ UN
MASQUE
FACIAL**