

Radley®

Coupe-herbe sans fil

20 V maximum*

Guide d'utilisation

Garantie limitée de 3 ans (pour l'outil)
et garantie limitée de 2 ans
(pour la batterie et le chargeur).

Se convertit
facilement
de coupe-herbe
en coupe-bordure



E114847
JD550120

LIRE TOUTES LES DIRECTIVES AVANT L'UTILISATION.
CONSERVER LES PRÉSENTES INSTRUCTIONS POUR RÉFÉRENCE FUTURE.
TENIR HORS DE PORTÉE DES ENFANTS.

* La tension maximale initiale de la batterie (mesurée sans charge de travail) est de 20 volts. La tension normale est de 18 volts.



PORTER DES LUNETTES
DE PROTECTION
APPROUVÉES PAR LA CSA



PORTER UNE
PROTECTION
AUDITIVE



PORTER UNE
PROTECTION
DU VISAGE

SPÉCIFICATIONS DU PRODUIT

COUPE-HERBE	
Vitesse de la tête	7 600 tr/min (sans charge)
Type de tête	Système d'avance du fil automatique
Fil pour coupe-herbe	0,065 po
Trajectoire de coupe	12 po (maximum)
Tête de coupe pivotante	90 °
Poids	5 lb 10 oz

BATTERIE ET CHARGEUR	
Tension de la batterie :	Lithium-ion 2,0 Ah de 20 V (la tension maximale lorsque chargée, mesurée sans charge, est de 20 V avec une valeur nominale de 18 V)
Chargeur	Jusqu' à 70 minutes, classe 2
Batterie de remplacement	5350-547
Chargeur de remplacement	DL125418

Besoin d'aide?

Appelez-nous sur notre ligne d'assistance à la clientèle sans frais :
1 866 349-8665 (du lundi au vendredi, de 9 h à 17 h, heure de l'Est)

- Questions techniques
- Pièces de rechange
- Pièces manquantes dans la trousse



TABLE DES MATIÈRES

Spécifications du produit	1
Table des matières	2
Directives de sécurité générales	3-5
Symboles de sécurité	3-5
Sécurité relative à l'outil de jardinage électrique.....	5-7
Mise en garde générale	5
Sécurité relative à la zone de travail	5
Sécurité électrique	5-6
Sécurité personnelle	6-7
Entretien	7
Règles de sécurité particulières	7-12
Sécurité relative à la batterie et au chargeur	12-13
Recyclage du bloc-batterie	13
Symboles	14
Présentation de votre coupe-herbe	15
Présentation de votre batterie.....	16
Assemblage et fonctionnement	17-27
Chargement du bloc-batterie	17
Installation du bloc-batterie dans le coupe-herbe.....	18
Installation du protecteur.....	18-19
Ajustement du manche télescopique	19-20
Rotation de la tête du coupe-herbe pour la taille de bordures.....	20
Ajustement du couteau coupe-fil	20-21
Bouton de verrouillage et gâchette	21
Remplacement de la bobine de fil pour coupe-herbe	22
Retrait de l'ancienne bobine.....	22
Installation de la bobine de remplacement	22-24
Système d'avance du fil à inertie automatique	24
Directives générales de coupe	24-25
Réparation d'un fil pour coupe-herbe coincé ou trop court	25-26
Coupe autour d'un poteau ou d'une terrasse	26
Coupe de bordures	27
Entretien	28
Retrait du bloc-batterie et préparation en vue du recyclage	28
Vue éclatée	29
Liste des pièces	30-31
Garantie	32

MISES EN GARDE DE SÉCURITÉ GÉNÉRALES

INSTRUCTIONS DE SÉCURITÉ IMPORTANTES

LIRE ET COMPRENDRE TOUTES LES INSTRUCTIONS DE SÉCURITÉ ET D'UTILISATION.

Le non-respect des règles de sécurité énumérées ci-dessous et de toute autre consigne de sécurité de base peut entraîner de graves blessures corporelles.

CONSERVER LE PRÉSENT MANUEL, LES REÇUS DE VENTE ET LES FORMULAIRES DE GARANTIE APPLICABLES POUR RÉFÉRENCE ULTÉRIEURE.

Ce manuel d'instructions comprend les éléments suivants :







- Règles de sécurité générales
- Règles et symboles de sécurité particuliers
- Description fonctionnelle
- Assemblage
- Utilisation
- Entretien
- Accessoires

Symboles de sécurité



Les symboles de sécurité servent à vous avertir des RISQUES potentiels pour la sécurité. Reconnaissez-les et comprenez-les. Suivez les instructions fournies.

SYMBOLE	SIGNIFICATION
DANGER	Le non-respect d'une alerte de sécurité DANGER entraînera des blessures graves ou la mort pour vous ou pour autrui. Toujours respecter tous les messages qui suivent ce symbole afin de réduire les risques de blessures graves ou de décès.
AVERTISSEMENT	Le non-respect d'une alerte de sécurité AVERTISSEMENT PEUT entraîner des blessures graves ou la mort pour vous ou pour autrui. Toujours respecter tous les messages qui suivent ce symbole afin de réduire les risques potentiels de blessures graves ou de décès.
MISE EN GARDE	Le non-respect d'une alerte de sécurité MISE EN GARDE PEUT entraîner des blessures corporelles ou des dommages matériels pour vous ou pour autrui. Toujours respecter tous les messages qui suivent ce symbole afin de réduire les risques de blessures corporelles ou de dommages matériels.

CONSERVEZ LES PRÉSENTES INSTRUCTIONS POUR RÉFÉRENCE FUTURE

SYMBOLE	SIGNIFICATION
<p>AVIS MISE EN GARDE</p>	<p>Le non-respect d'un AVIS ou d'une MISE EN GARDE (sans alerte de sécurité) PEUT entraîner des dommages matériels pour vous ou pour autrui. Toujours respecter tous les messages qui suivent ce symbole afin de réduire les risques de dommages matériels.</p>
<p>DANGER</p>  	<p>TOUJOURS PORTER DES LUNETTES DE PROTECTION CONFORMES AUX NORMES DE SÉCURITÉ CSA Z94.3 OU DE L'ANSI Z87.1.</p> <p>LES DÉBRIS VOLANTS peuvent causer des dommages permanents aux yeux. Des lunettes d'ordonnance NE CONSTITUENT PAS une option de recharge adéquate pour la protection des yeux. L'utilisation d'un écran facial conforme aux normes de sécurité placé sur des lunettes de sécurité ou de protection appropriées peut réduire le risque de blessure au visage.</p> <p>Des lunettes non conformes peuvent causer des blessures graves si elles sont brisées pendant le fonctionnement d'un outil électrique.</p>
<p>AVERTISSEMENT</p> 	<p>Utiliser une protection auditive, surtout lors de longues périodes de fonctionnement de l'outil, ou si le fonctionnement est particulièrement bruyant.</p>
<p>AVERTISSEMENT</p> 	<p>PORTER UN MASQUE ANTIPOUSSIÈRE CONÇU POUR L'UTILISATION D'UN OUTIL ÉLECTRIQUE DANS UN ENVIRONNEMENT POUSSIÉREUX.</p>
<p>AVERTISSEMENT</p>   	<p>Toujours porter des gants antidérapants qui s'ajustent correctement pour protéger vos mains et vous aider à tenir l'outil. Toujours porter des vêtements robustes à manches longues et des pantalons longs. Ne jamais utiliser l'outil en portant des pantalons courts, une chemise à manches courtes ou torse nu. Toujours porter des bottes de sécurité antidérapantes pour éviter les blessures au pied et les chutes qui pourraient entraîner une perte de contrôle de l'outil.</p>

CONSERVEZ LES PRÉSENTES INSTRUCTIONS POUR RÉFÉRENCE FUTURE

SYMBOLE	SIGNIFICATION
AVERTISSEMENT 	<p>Pour éviter les risques électriques, d'incendie ou de dommages à l'outil, il faut utiliser un équipement de protection de circuit approprié.</p> <p>Cet outil est câblé à l'usine pour un fonctionnement à 120 V c.a. Il doit être branché à un circuit de 120 V c.a. de 15 A protégé par un fusible temporisé ou un disjoncteur. Pour éviter tout risque d'électrocution ou d'incendie, remplacer le cordon immédiatement s'il est usé, coupé ou endommagé de quelque façon.</p>
 	<p>AVERTISSEMENT : Les bouches de ventilation des batteries et des chargeurs doivent toujours être dégagées pour permettre la libre circulation de l'air frais à des fins de refroidissement. Des bouches de ventilation bloquées, obstruées ou couvertes peuvent entraîner la surchauffe de la batterie ou du chargeur. La surchauffe peut causer des dommages à l'outil ou provoquer un incendie, ce qui peut entraîner des blessures graves.</p>

SÉCURITÉ RELATIVE À L'OUTIL DE JARDINAGE ÉLECTRIQUE

MISES EN GARDE DE SÉCURITÉ GÉNÉRALES

⚠ AVERTISSEMENT : Lire tous les avertissements et toutes les instructions de sécurité. Le non-respect des mises en garde et des instructions peut entraîner une décharge électrique, un incendie ou une blessure grave.

Conserver toutes les mises en garde et les instructions pour référence ultérieure.

Mises en garde de sécurité générales de l'outil de jardinage électrique – Sécurité relative à la zone de travail

Ne pas utiliser d'outils électriques dans une atmosphère explosive, par exemple en présence de liquides, de gaz ou de poussières inflammables. Les outils électriques produisent des étincelles qui peuvent enflammer les liquides, les fumées ou la poussière.

Garder les enfants et toute autre personne à l'écart lors de l'utilisation d'un outil électrique. Les distractions peuvent causer une perte de contrôle.

Mises en garde de sécurité générales de l'outil de jardinage électrique – Sécurité électrique

Les fiches du chargeur de batterie doivent correspondre à la prise. Ne jamais modifier la fiche de quelque manière que ce soit. N'utiliser aucun adaptateur de fiche avec les chargeurs dotés d'une mise à la terre. L'emploi de fiches non modifiées et de prises correspondantes permet de réduire le risque de décharges électriques.

Éviter tout contact corporel avec des surfaces mises à la terre ou à la masse, comme les conduites d'eau. Il y a un risque accru de décharge électrique si votre corps est mis à la terre ou à la masse.

CONSERVEZ LES PRÉSENTES INSTRUCTIONS POUR RÉFÉRENCE FUTURE

Ne pas exposer les outils électriques, les chargeurs de batterie ou les batteries à la pluie ou à des conditions humides. Un outil, un chargeur ou des batteries pénétrés par l'eau augmentent le risque de décharge électrique.

Proscrire l'utilisation abusive du cordon. Ne jamais utiliser le cordon d'alimentation pour transporter, déplacer ou débrancher le chargeur. Garder le cordon d'alimentation à l'écart de la chaleur, de l'huile, des arêtes vives et des pièces mobiles. Un cordon endommagé ou emmêlé accroît le risque de décharges électriques.

Lors de l'utilisation du chargeur à l'extérieur, utiliser une rallonge conçue pour un usage à l'extérieur. L'utilisation d'un cordon convenant à un usage à l'extérieur diminue le risque de décharges électriques.

Ne jamais utiliser un outil électrique sous la pluie.

Si l'utilisation d'un chargeur dans un endroit humide est inévitable, utiliser une alimentation protégée par un dispositif à courant résiduel (DDR). Un DDR est également connu sous le nom de disjoncteur de fuite à la terre (DFT) ou disjoncteur différentiel de fuite à la terre (DDFT). L'emploi d'un DDR diminue le risque de décharge électrique.

Mises en garde de sécurité générales de l'outil de jardinage électrique – Sécurité personnelle

Demeurer alerte, surveiller ce que vous faites et ce qui vous entoure et faire preuve de bon sens lors de l'utilisation d'un outil électrique. Ne pas utiliser d'outil électrique en cas de fatigue ou de facultés affaiblies par la drogue, l'alcool ou des médicaments. Lorsqu'un outil électrique est utilisé, un moment d'inattention peut entraîner une blessure grave.

Utiliser un équipement de protection individuelle. Toujours porter des lunettes de protection. Un équipement de protection comme un masque antipoussière, des chaussures ou bottes de sécurité antidérapantes, des gants robustes, des pantalons longs durables, une chemise à manches longues et des protections auditives réduit le risque de blessures corporelles.

Prévenir le démarrage involontaire. S'assurer que les interrupteurs sont en position arrêt avant de brancher la batterie à l'outil électrique ou à l'alimentation électrique. Ne jamais prendre ou transporter l'outil électrique avec le doigt sur la gâchette. Le transport d'outils électriques avec un doigt sur l'interrupteur ou la mise sous tension d'outils électriques dont l'interrupteur est en marche peut provoquer des accidents.

Retirer toute clé de réglage ou autre clé avant de mettre l'outil électrique sous tension. Une clé de réglage laissée attachée à une pièce rotative de l'outil électrique peut entraîner des blessures.

Éviter tout état de déséquilibre. Garder les pieds bien ancrés et maintenir son équilibre en tout temps. L'utilisateur possède ainsi un meilleur contrôle de l'outil électrique dans des situations imprévues.

S'habiller convenablement. Ne pas porter de vêtements amples ou de bijoux. Tenir ses cheveux, ses vêtements et ses gants à l'écart des pièces en mouvement. Les vêtements amples, les bijoux ou les cheveux longs peuvent se coincer dans les pièces en mouvement.

Ne pas forcer l'outil. Utiliser l'outil approprié selon la tâche à effectuer. L'outil électrique approprié accomplira la tâche d'une manière plus efficace et plus sécuritaire lorsqu'il est utilisé pour la tâche pour laquelle il a été conçu.

Ne pas utiliser l'outil électrique si l'interrupteur ne permet pas de mettre en marche ou d'éteindre l'appareil. Tout outil électrique ne pouvant être contrôlé à l'aide de l'interrupteur représente un danger et doit être réparé.

Retirer la batterie de l'outil électrique ou la fiche de la source d'alimentation avant d'effectuer des réglages, de remplacer ou de réparer des pièces, de nettoyer l'outil, de le laisser inutilisé ou sans surveillance, de le transporter ou de le ranger. Ces mesures de sécurité préventives réduisent le risque de démarrer accidentellement l'outil électrique.

Lorsqu'il n'est pas utilisé, ranger l'outil électrique hors de la portée des enfants et ne permettre à aucune personne ne connaissant pas l'outil électrique ou les présentes instructions de l'utiliser. Les outils électriques représentent un danger lorsqu'ils se trouvent entre les mains d'utilisateurs non formés.

Entretien des outils électriques. Se montrer attentif à tout défaut d'alignement ou blocage des pièces en mouvement, à tout bris de pièce et à tout autre problème pouvant affecter le bon fonctionnement de l'outil électrique. S'il est endommagé, faire réparer l'outil électrique avant de l'utiliser. Plusieurs accidents sont causés par des outils électriques mal entretenus.

Utiliser l'outil électrique et les accessoires conformément à ces instructions, en tenant compte des conditions de travail et de la nature du travail à accomplir. L'utilisation de l'outil électrique pour des opérations autres que celles pour lesquelles il est conçu pourrait entraîner une situation dangereuse.

Mises en garde de sécurité générales de l'outil de jardinage électrique – Entretien
Faire entretenir votre outil électrique ou votre chargeur par un réparateur qualifié en n'utilisant que des pièces de remplacement identiques. De cette manière, l'outil électrique ou le chargeur demeure sécuritaire.

RÈGLES DE SÉCURITÉ PARTICULIÈRES

⚠ AVERTISSEMENT : Certaines poussières créées par le ponçage, le sciage, le concassage, le perçage et toute autre activité de construction mécanique contiennent des produits chimiques réputés pour causer le cancer, des anomalies congénitales ou autres dommages au système reproducteur Parmi ces produits chimiques figurent par exemple :

- le plomb des peintures à base de plomb
- la silice cristalline provenant des briques et du ciment et d'autres produits de maçonnerie
- l'arsenic et le chrome provenant du bois chimiquement traité

CONSERVEZ LES PRÉSENTES INSTRUCTIONS POUR RÉFÉRENCE FUTURE

Le risque encouru en raison de ces expositions varie selon la fréquence d'exécution de ce type de travail. Pour réduire l'exposition à ces produits chimiques, travailler dans un endroit bien ventilé avec l'équipement de sécurité approuvé, comme un masque antipoussière spécialement conçu pour filtrer les particules microscopiques.



⚠ AVERTISSEMENT : Connaître votre coupe-herbe. Ne pas brancher le chargeur et installer la batterie dans l'outil avant d'avoir lu et compris ce manuel d'instruction. Apprendre les applications et les limitations de l'outil, ainsi que les dangers généraux et spécifiques potentiels qui lui sont reliés. Le respect de ces instructions permettra de réduire les risques de décharge électrique, d'incendie ou de blessures graves.



⚠ AVERTISSEMENT : Toujours porter des lunettes de protection appropriées. Tout outil électrique peut projeter des corps étrangers dans les yeux et causer des lésions oculaires permanentes. TOUJOURS porter des lunettes de sécurité appropriées ou des lunettes de sécurité correctement ajustées conformes à la version la plus récente des normes de sécurité ANSI Z87.1. Les lunettes pour la vue ou les lunettes de soleil ordinaires n'offrent généralement pas une protection adéquate contre les chocs, une protection latérale ou une protection complète contre la pénétration de particules. Les lunettes ordinaires NE SONT PAS des lunettes de sécurité. Afin de réduire le risque de blessure au visage, porter également un écran facial par-dessus les lunettes de sécurité.



⚠ AVERTISSEMENT : Les lunettes ou les écrans faciaux non conformes à la norme ANSI Z87.1 ou CAN/CSA - Z94.3 peuvent causer des blessures graves s'ils se brisent en raison d'un choc.



⚠ AVERTISSEMENT : Prévenir les blessures aux pieds! Ne jamais travailler pieds nus, avec des chaussures ouvertes ou des sandales. Toujours porter des chaussures de protection robustes ou des bottes à semelles antidérapantes en utilisant le coupe-herbe. Des bottes de sécurité à bout d'acier sont recommandées.



⚠ AVERTISSEMENT : Protéger vos mains en portant des gants résistants et antidérapants pour améliorer l'adhérence et le contrôle lors de la manipulation du coupe-herbe.

Couvrir votre corps le plus possible pour vous protéger des débris et des morceaux de plantes toxiques et allergènes projetés par le coupe-herbe.



⚠ AVERTISSEMENT : Porter une protection auditive. Utiliser une protection auditive telle que des bouchons d'oreille ou des cache-oreilles pour protéger l'ouïe, en particulier si le coupe-herbe est utilisé pendant de longues périodes ou si l'utilisateur est exposé à des bruits forts.

Lorsqu'une protection auditive est utilisée, il est difficile d'entendre les alarmes, les avertissements et les cris de personnes ou de véhicules qui s'approchent. Faire preuve de vigilance et observer les dangers et les passants lorsque des dispositifs de protection auditive sont utilisés. Lorsque quelqu'un s'approche, arrêter immédiatement le coupe-herbe.



⚠ AVERTISSEMENT : Ne jamais utiliser de lames fixes ou de lames métalliques pour scie avec ce coupe-herbe. Cela pourrait entraîner des blessures graves. Ne jamais utiliser de fil métallique renforcé ou d'autres matériaux à la place du fil pour coupe-herbe en polymère. Des morceaux de fil métallique renforcé peuvent se détacher et être projetés avec beaucoup de force sur l'opérateur ou des personnes présentes et leur causer des blessures.



⚠ AVERTISSEMENT : Le fil pour coupe-herbe en rotation et la tête du coupe-herbe projettent violemment des objets et des débris qui voleront dans toutes les directions. Des passants ou l'utilisateur courent un risque de blessures corporelles ou d'aveuglement. Tenir les enfants, les passants, les animaux domestiques et autres animaux à une distance d'au moins 15 mètres / 50 pieds du coupe-herbe en marche. L'utilisateur doit arrêter immédiatement le coupe-herbe s'il s'approche d'autres personnes ou si d'autres personnes s'approchent de lui. Ces dernières devraient être encouragées à porter des lunettes de protection, même si elles sont tenues à distance. L'écran de protection contre les débris sur le coupe-herbe est conçu pour réduire le risque. L'écran de protection contre les débris sur le coupe-herbe peut ne pas protéger l'opérateur ou les personnes présentes contre tous les objets et débris propulsés par le fil de polymère en rotation ou la tête du coupe-herbe.



Les objets projetés peuvent également ricocher et frapper l'opérateur ou d'autres personnes à proximité. Faire preuve d'une extrême prudence en utilisant le coupe-herbe comme coupe-bordures ou balai, particulièrement sur des surfaces dures ou pavées ou à proximité de celles-ci, car des morceaux de métal, de béton, de brique, de pierre, de gravier, de sable, de verre, des branches et autres objets peuvent être projetés à grande vitesse et avec force par le fil en rotation et ces objets peuvent être propulsés ou rebondir sur de longues distances de ces surfaces dures. Ne pas utiliser ce coupe-herbe pour balayer des débris qui peuvent contenir des objets durs, comme des cailloux, des pierres, des branches, du verre, du métal, etc., car ces objets durs peuvent être projetés avec beaucoup de force et causer des blessures à l'opérateur ou à d'autres personnes, ou des dommages matériels, comme aux moustiquaires, aux fenêtres, aux revêtements, aux portes vitrées ou aux véhicules.

REMARQUE : Éviter d'utiliser le coupe-herbe près d'une propriété qui peut être facilement endommagée par des objets projetés ou propulsés, par exemple les moustiquaires, les fenêtres, les revêtements, les portes vitrées et les véhicules.



AVERTISSEMENT : Pour réduire le risque de blessure par ricochet ou rebondissement ou réduire le risque de dommages matériels, s'éloigner de tout objet solide à proximité, tel qu'un mur, des marches, de grosses pierres, un arbre, etc. Soyez très prudent lorsque vous travaillez à proximité d'objets solides. Lorsque les conditions dangereuses le justifient, ne pas utiliser l'outil électrique, mais coupez, taillez, tondez ou balayez plutôt à la main.



AVERTISSEMENT : Inspecter la zone à tailler avant chaque utilisation afin d'y déceler tout danger. Enlever tous les corps étrangers tels que les branches, les pierres, le verre brisé, les clous, les fils métalliques, les outils, les jouets, etc. qui peuvent être projetés ou être emmêlés dans le fil du coupe-herbe. Toujours repérer les lignes électriques, les conduites d'alimentation ou les rallonges électriques, puis éviter de couper à proximité de celles-ci. Éviter le contact avec des objets durs avec la tête du coupe-herbe, car ils peuvent l'endommager ou les objets peuvent être projetés et causer des blessures graves.

Utiliser ce coupe-herbe seulement pour couper, tailler et tondre le gazon et l'herbe et pour tailler légèrement les bordures de pelouse et balayer les brins légers de gazon sur les surfaces pavées. Ne pas utiliser ce coupe-herbe pour couper les broussailles, élaguer ou tailler des haies. Ne jamais utiliser ce coupe-herbe sur des terrains graveleux ou sablonneux.



AVERTISSEMENT : Pour réduire les risques de blessures graves, ne couper que de la gauche vers la droite. Le fait de couper du côté droit du déflecteur et de se déplacer vers la droite éloignera les débris et les objets de l'opérateur, réduisant ainsi le risque de blessures corporelles, même si le risque de blessures causées par les rebonds n'est pas réduit. En coupant sur le côté gauche du déflecteur ou en se déplaçant vers la gauche, plus de débris seront projetés vers l'opérateur, ce qui augmente son risque de blessures corporelles. Tenir fermement le coupe-herbe avec les deux mains pour assurer un bon contrôle. Ne jamais utiliser le coupe-herbe d'une seule main.

Garder la tête du coupe-herbe en dessous du niveau de la taille et éloignée de toutes les parties du corps. Ne pas diriger la tête du coupe-herbe vers vos pieds ou vos jambes.

CONSERVEZ LES PRÉSENTES INSTRUCTIONS POUR RÉFÉRENCE FUTURE

⚠ AVERTISSEMENT : Toujours retirer le bloc-batterie lors d'ajustements, du changement d'accessoires, du remplacement du fil du coupe-bordure, du retrait ou du dégagement de débris dans le coupe-herbe, lorsque celui-ci est inutilisé, sans surveillance, nettoyé, entretenu, rangé ou transporté. De telles mesures préventives réduisent le risque de démarrage accidentel de l'outil et de blessures graves. Ne jamais utiliser le coupe-herbe après avoir enlevé le protecteur ou lorsque ce dernier est endommagé ou mal positionné. Cela pourrait entraîner des blessures graves.

Garder les pieds bien ancrés et maintenir son équilibre en tout temps. Ne pas tendre le coupe-herbe trop loin ni l'utiliser à partir de surfaces instables telles que des échelles, des arbres, des pentes abruptes, des surfaces glissantes, des toits, etc.

Ne l'utiliser qu'à la lumière du jour ou sous une lumière artificielle de bonne qualité. Inspecter la tête du coupe-herbe avant chaque utilisation. Si des pièces sont usées ou endommagées, les remplacer avant d'utiliser le coupe-herbe.

Utiliser seulement un fil de dimension 0,065 po dans le coupe-herbe. L'utilisation de tout autre type de fil peut causer des blessures graves.

Ne jamais utiliser le coupe-herbe à d'autres fins que celles pour lesquelles il a été conçu. Il peut être dangereux de l'utiliser à d'autres fins que la tonte du gazon et des mauvaises herbes. Cela peut également endommager le coupe-herbe.

⚠ AVERTISSEMENT : La poussière créée par l'utilisation de ce produit peut contenir des produits chimiques reconnus par l'État de Californie et des experts médicaux comme cancérigènes, causer des lésions respiratoires, causer des malformations congénitales ou entraîner d'autres dommages au système reproducteur. Parmi ces produits chimiques figurent :

- Les composés dans les engrais
- Les composés dans les insecticides, herbicides et pesticides
- L'arsenic et le chrome provenant du bois chimiquement traité
- Les produits chimiques commerciaux et ménagers

Afin de réduire l'exposition à ces produits chimiques, porter un équipement de sécurité approuvé, comme un masque antipoussière ou antivapeur, spécialement conçu pour filtrer les particules microscopiques ou les composants gazeux. De plus, la poussière créée par ces produits peut contenir des allergènes, des bactéries et des virus, des particules PM 10 ou PM 2,5. L'exposition à ces matières dangereuses en suspension dans l'air peut être réduite en portant un équipement de sécurité approuvé tel qu'un masque antipoussière conçu spécialement pour filtrer les particules microscopiques

CONSERVEZ LES PRÉSENTES INSTRUCTIONS POUR RÉFÉRENCE FUTURE

⚠ AVERTISSEMENT : L'amiante ou la poussière composée de silice, lorsqu'elle est respirée, peut contenir de la silice cristalline dangereuse. La silice est un composant fondamental du sable, du quartz, de la brique, de l'argile, du granit et de nombreux autres matériaux et roches, dont les produits de maçonnerie, de béton et de ciment. Ces poussières de silice cristalline sont dangereuses et doivent être évitées, car elles peuvent causer des maladies respiratoires graves ou mortelles ou le cancer.

SÉCURITÉ RELATIVE À LA BATTERIE ET AU CHARGEUR

⚠ AVERTISSEMENT : Utiliser seulement le chargeur à diagnostic fourni avec cet ensemble pour charger la batterie au lithium-ion de 20 V. Charger toute autre batterie avec le chargeur fourni pourrait endommager le chargeur et causer une blessure grave.

Ne pas entreposer ou transporter la batterie d'une manière telle que des objets métalliques puissent entrer en contact avec le métal exposé qui se trouve à son extrémité. Ne pas placer la batterie dans des tabliers, des poches, des tiroirs, etc., où se trouvent des clous, des vis, des clés, etc. Il pourrait s'y causer un court-circuit, ce qui pourrait alors provoquer un incendie, des blessures corporelles ou des dommages à la batterie.

Il ne faut jamais tenter d'ouvrir une batterie, quelle qu'en soit la raison. Si le logement de la batterie se brise ou se fissure, interrompre immédiatement l'utilisation et ne pas la recharger.

Ne pas charger la batterie si elle est mouillée ou présente des signes de corrosion.

Une petite fuite de la batterie peut se produire dans des conditions extrêmes d'utilisation, de chargement ou de température. Cela n'indique pas une défaillance. Cependant, si le joint extérieur est rompu et que cette fuite atteint votre peau, suivre les étapes suivantes :

1. Laver immédiatement la peau avec de l'eau et du savon.
2. Neutraliser avec un acide doux, comme du jus de citron ou du vinaigre.
3. Si du liquide pénètre dans vos yeux, rincer immédiatement à l'eau propre pendant au moins 10 minutes et consulter un médecin.

REMARQUE : Le liquide de batterie est légèrement acide.

Éviter d'incinérer une batterie. Elle peut exploser lorsqu'elle est brûlée.

Ne pas utiliser de rallonge. Brancher le cordon d'alimentation directement dans une prise de courant.

N'utiliser le chargeur que dans une prise électrique standard de 120 V, 60 Hz.

Ne pas utiliser le chargeur dans des conditions humides. Il est destiné exclusivement à une utilisation à l'intérieur. Ne pas utiliser le chargeur à proximité d'un évier ou d'un bain. Ne pas immerger le chargeur dans l'eau.

Ne pas laisser le cordon pendre du bord de la table ou du comptoir ou toucher à des surfaces chaudes. Le chargeur doit être placé loin des éviers et des surfaces chaudes.

CONSERVEZ LES PRÉSENTES INSTRUCTIONS POUR RÉFÉRENCE FUTURE

Ne pas utiliser le chargeur pour recharger des batteries autres que les batteries du coupe-herbe. Les autres batteries peuvent exploser.

Ne pas faire fonctionner le chargeur si le cordon ou la fiche est endommagé. Si la fiche ou le cordon est endommagé, le remplacer sans attendre.

Ne pas faire fonctionner le chargeur s'il a reçu un impact soudain, s'il a été échappé ou s'il a été endommagé autrement. Demander à un technicien qualifié d'examiner le chargeur et de le réparer si nécessaire. Ne pas désassembler le chargeur.

NE PAS charger de batteries lorsque la température de la zone de travail ou de la batterie est égale ou inférieure à 41 degrés F / 5 degrés C ou supérieure à 105 degrés F / 40.5 degrés C.

Débrancher le chargeur lorsqu'il n'est pas utilisé et avant d'en faire le nettoyage ou l'entretien.

RECYCLAGE DU BLOC-BATTERIE













Afin de préserver nos ressources naturelles, éliminer ou recycler les batteries de manière appropriée.

Les batteries que recharge ce chargeur peuvent contenir des produits chimiques et des métaux nocifs pour l'environnement. Ne jamais mettre au rebut les batteries rechargeables dans vos ordures ménagères usuelles ou dans des sites d'enfouissement, car cela ajouterait à la pollution de l'environnement.

CONSERVEZ LES PRÉSENTES INSTRUCTIONS POUR RÉFÉRENCE FUTURE

SYMBOLES

⚠ AVERTISSEMENT : Certains des symboles suivants peuvent apparaître sur le coupe-herbe. Étudier ces symboles et apprendre leur signification. La bonne interprétation de ces symboles permet d'utiliser cet outil de façon plus efficace et plus sécuritaire.

	Volts
	Ampères
	Hertz
	Watt
	heure
	Courant continu
	Courant alternatif ou continu
	Symbole de mise en garde
	Risque de décharge
	Risque d'impact
	Tenir les personnes présentes à l'écart d'au moins 15 m / 50 pi

	Lire le manuel
	Porter des lunettes de sécurité
	Porter des lunettes de protection
	Porter un écran facial complet
	Porter une protection auditive
	Porter une protection respiratoire
	Porter des gants de protection
	Porter des bottes de sécurité
	Aucune lame fixe
	Aucune lame de scie
	Risque d'incendie



E114847
JD550120

Ce symbole certifie que cet outil est inscrit avec les exigences américaines connexes auprès d'MET Testing Laboratories, Inc. Il se conforme aux normes UL 82
Certifié selon la norme CSA C22.2 No.147:15

PRÉSENTATION DE VOTRE COUPE-HERBE

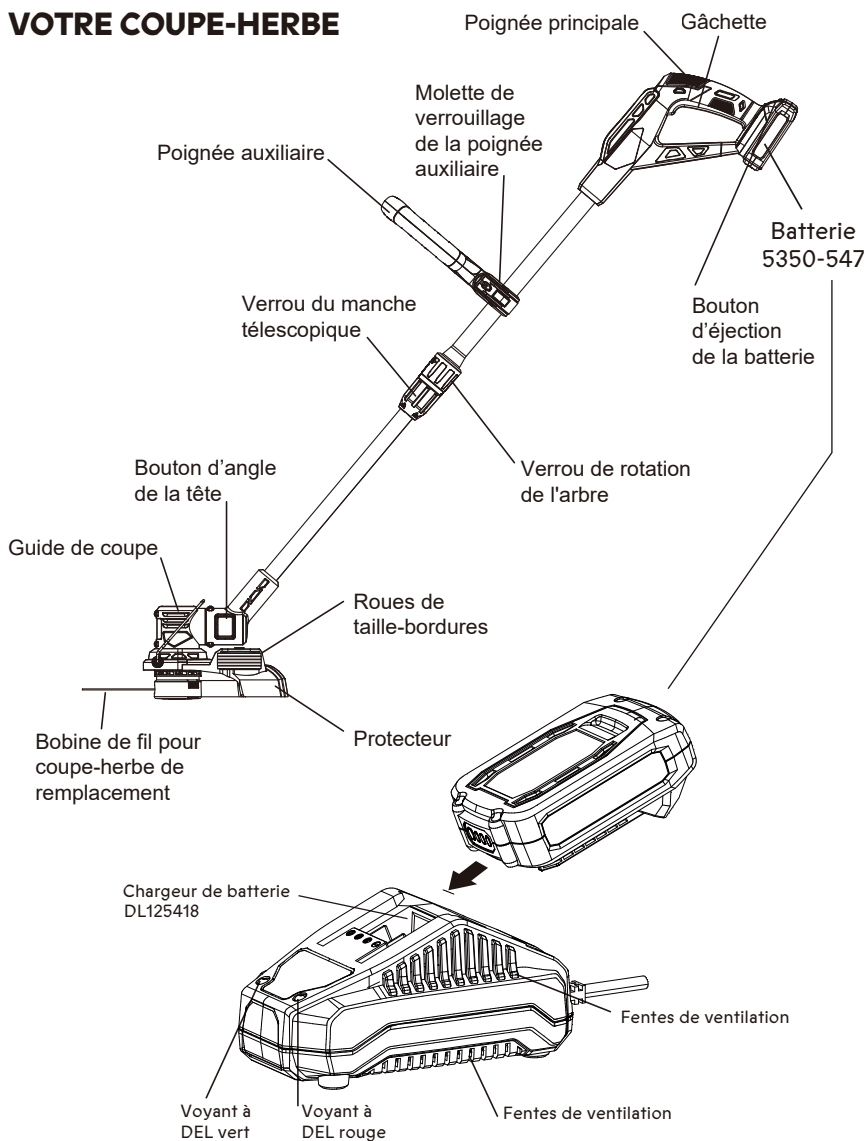

PRÉSENTATION DE VOTRE BATTERIE

VÉRIFICATION DE L'ÉTAT DE CHARGE DE LA BATTERIE

REMARQUE : La charge restante de la batterie peut être vérifiée lorsque la batterie est installée dans l'outil; l'interrupteur MARCHE-ARRÊT doit être ÉTEINT. Elle peut également être vérifiée lorsque la batterie est retirée de l'outil. NE PAS vérifier la charge restante de la batterie lorsque celle-ci se trouve dans le chargeur. Vous obtiendrez une fausse lecture et vous pourriez également endommager le système d'état de la batterie.

1. Maintenez enfoncé le bouton d'état de la batterie situé à l'extrémité de la batterie.
2. Une ou plusieurs des trois lumières à DEL de la fenêtre s'allumeront pour indiquer le niveau de charge restant dans la batterie comme suit :

1 lumière (lumière rouge allumée)	2 lumières (lumières rouge et orange allumées)	3 lumières (lumières rouge, orange et verte allumées)
1/3 ou moins	1/3 - 2/3	2/3 à totalement chargée



3. Relâchez le bouton d'état de la batterie pour éteindre les lumières à DEL.

ASSEMBLAGE ET FONCTIONNEMENT

CHARGEMENT DU BLOC-BATTERIE

1. Placer le chargeur de batterie (1) dans un endroit sec à proximité d'une prise de courant 110 à 120 V 60 Hz (figure 1).
2. Brancher le chargeur dans la prise et s'assurer que le voyant indicateur à DEL vert (5) s'allume. Sinon, consulter le tableau (figure 2) afin de déterminer le problème.
3. Retourner la batterie la face vers le bas et la glisser dans le chargeur.

REMARQUE :

1. Lorsque le chargeur est branché dans la prise murale et qu'il n'y a AUCUNE batterie sur le chargeur, le voyant lumineux vert (5) s'allume pour indiquer que le chargeur est « sous tension ».
2. Quand une batterie déchargée est placée sur le chargeur, le voyant vert s'éteint et le voyant rouge (6) s'allume. Le voyant lumineux rouge indique que la batterie est en cours de chargement.
3. Si le voyant rouge ne s'allume pas, vérifiez que le bloc-batterie est entièrement glissé sur la batterie et que la prise électrique fonctionne correctement.
4. Consultez la figure 2 ci-dessous pour connaître les autres fo
5. La recharge complète d'un bloc-batterie déchargé devrait prendre environ 70 minutes.
6. Il est normal que le chargeur de batterie émette un ronflement et qu'il devienne chaud au toucher lors de son fonctionnement.
7. Si le bloc-batterie ne se recharge pas correctement, vérifiez que la prise de courant est bien « sous tension ».
8. NE chargez PAS de batteries lorsque la température de la zone de travail ou de la batterie est égale ou inférieure à 41 degrés F / 5 degrés C ou supérieure à 105 degrés F / 40.5 degrés C.

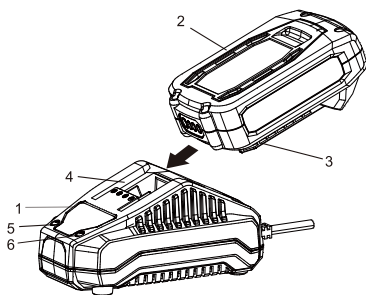

Fig. 1

Voyant vert	Voyant rouge	Batterie insérée dans le chargeur	État du chargement
ALLUMÉ	ÉTEINT	NON	Chargeur branché à la source d'alimentation.
ÉTEINT	ALLUMÉ	OUI	Batterie en cours de chargement.
ALLUMÉ	ÉTEINT	OUI	Batterie complètement chargée.
ALLUMÉ	ÉTEINT	OUI	La batterie est chargée, mais ne fonctionne pas sur l'outil. Cela peut indiquer un contact défectueux ou inadéquat sur la batterie ou des conditions de charge trop chaudes ou trop froides.

Fig. 2

INSTALLATION DU BLOC-BATTERIE DANS LE COUPE-HERBE

1. Retirez la batterie déchargée (1) de l'outil en appuyant vers le bas sur le bouton d'éjection de la batterie (2) situé à l'arrière de la batterie (Fig. 3) et en tirant la batterie hors de la poignée (3) de l'outil (Fig. 4).
2. Insérez le bloc-batterie entièrement chargé dans les fentes correspondantes, à l'arrière de la poignée de l'outil, d'où le bloc-batterie déchargé a été retiré.

REMARQUE : Le bouton d'éjection de la batterie émet un « clic » lorsque le bloc-batterie est bien installé.

⚠ AVERTISSEMENT : Ne pas immerger le bloc-batterie dans l'eau. Un refroidissement soudain peut faire exploser ou couler une batterie chaude.

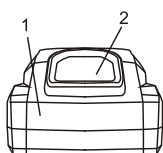

Fig. 3

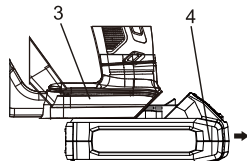

Fig. 4

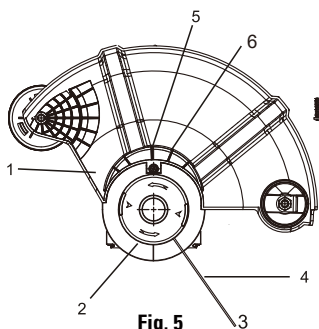

Fig. 5

INSTALLATION DU PROTECTEUR

⚠ AVERTISSEMENT : Le protecteur doit être installé avant d'installer le bloc-batterie dans l'outil. La mise en marche de l'outil sans le protecteur peut causer des blessures graves.

1. Placez l'outil sur le dos sur une surface de travail propre (Fig. 5).
2. Faites glisser le protecteur dans la direction indiquée par la flèche (2).
REMARQUE : Assurez-vous que le fil pour coupe-herbe (3) n'est pas coincé entre le support du protecteur et le protecteur.
3. Posez 1 vis (4) dans les trous correspondants (5) du boîtier du moteur.
4. Serrez la vis à l'aide d'un tournevis n° 2 \oplus .

REMARQUE : Ne pas serrer excessivement les vis. Vous endommagerez le filetage dans le boîtier du moteur.

Serrez la molette de verrouillage (Fig. 6).

REMARQUE : Le support de montage de la poignée auxiliaire peut être glissé vers le haut ou vers le bas sur le tube télescopique, tourné d'un côté à l'autre ou incliné vers l'avant ou l'arrière pour placer la poignée dans la position la plus confortable. Tournez le levier de verrouillage (1) avant de régler la position de la poignée auxiliaire et resserrez-le pour verrouiller la poignée auxiliaire dans la nouvelle position.

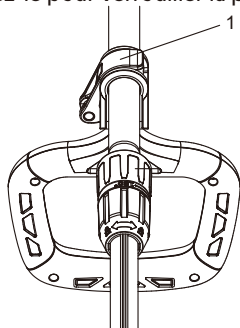

Fig. 6

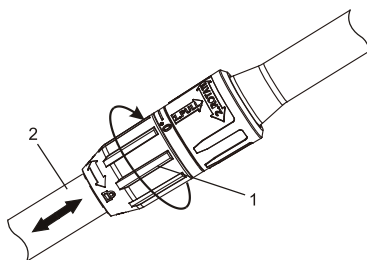

Fig. 7

AJUSTEMENT DU MANCHE TÉLESCOPIQUE

La longueur du manche télescopique peut être ajustée en fonction de la taille de la personne qui utilise l'outil.

1. Tournez la bague de verrouillage du manche télescopique d'un tour dans le sens horaire (Fig. 7).
2. Faites glisser la section inférieure du manche télescopique (2) à l'intérieur ou à l'extérieur jusqu'à ce que vous atteigniez la longueur désirée.

REMARQUE : La longueur du manche peut être ajustée d'environ 30,5 cm / 12 po.

3. Tournez la bague de verrouillage dans le sens antihoraire pour bloquer le manche télescopique à la longueur désirée.

REMARQUE : Serrez à la main la bague de verrouillage.

RÉGLAGE DU GUIDE DE COUPE

Le guide de coupe est utilisé pour protéger le fil pour coupe-herbe lorsque vous passez près d'objets tels que des poteaux de clôture, des clôtures, des terrasses, etc.

Pour positionner le guide de coupe (1), il suffit de le tirer vers le bas en position horizontale (2) (Fig. 8). Lorsque le guide de coupe n'est pas utilisé, il doit être placé en position verticale.

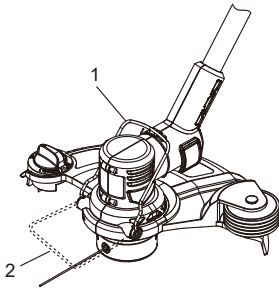

Fig. 8

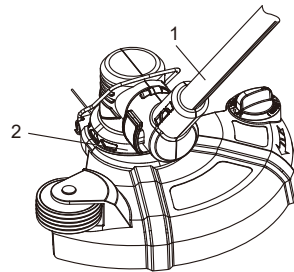

Fig. 9

ROTATION DE LA TÊTE DU COUPE-HERBE POUR LA TAILLE DE BORDURES

La tête du coupe-herbe doit être tournée en position verticale pour la coupe de bordures comme suit :

1. Saisissez le manche télescopique (1) d'une main (Fig. 9).
2. Appuyez sur le bouton « Pressed for Edging » (Taille de bordures) (2) pour faire pivoter automatiquement la tête du coupe-herbe en position verticale (Fig. 10).

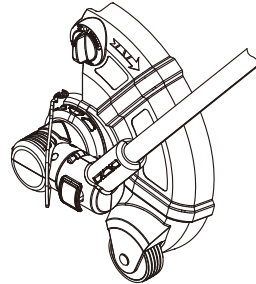

Fig. 10

AJUSTEMENT DU COUPEAU COUPE-FIL

Il est important de limiter la longueur du fil pour coupe-herbe qui est exposé à l'extérieur de la bobine. Le couteau coupe-fil coupe automatiquement le fil exposé à la bonne longueur. Lorsque le coupe-herbe est expédié de l'usine, le couteau coupe-fil est positionné pour couper le fil à la longueur appropriée pour produire un diamètre de coupe de 25,4 cm (10 po). Il s'agit de la longueur de fil optimale pour obtenir une coupe efficace et une durée de vie maximale de la batterie.

Si vous désirez une plus grande longueur de fil pour une trajectoire de coupe plus grande ou pour travailler plus près des objets, le couteau coupe-fil peut être repositionné de la manière suivante :

1. Appuyez sur le bouton (1) pour faire pivoter le couteau coupe-fil de 180 ° (Fig. 12) et relâchez le bouton.

REMARQUE : Assurez-vous que le couteau coupe-fil est correctement imbriqué dans la cavité avant de relâcher le bouton.

AVERTISSEMENT : Ne pas utiliser la main ou le bras pour toucher le couteau coupe-fil lorsque le bouton pour changer la longueur du fil pour coupe-herbe est enfoncé.

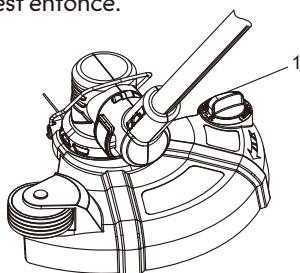

Fig. 11

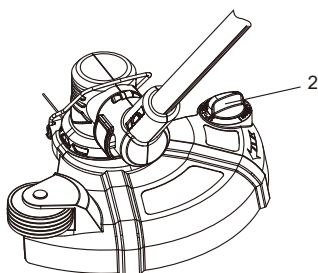

Fig. 12

BOUTON DE VERROUILLAGE ET GÂCHETTE

Le coupe-herbe est doté d'un bouton de verrouillage et d'une gâchette. Pour mettre en marche le coupe-herbe :

1. Appuyez sur le bouton de verrouillage (1) (Fig. 13).
2. Tout en appuyant sur le bouton de verrouillage, enfoncez la gâchette (2).
3. Une fois le coupe-herbe démarré, relâchez le bouton de verrouillage tout en continuant d'appuyer sur la gâchette. Le coupe-herbe continuera de fonctionner.
4. Pour arrêter le coupe-herbe, relâcher la gâchette.

REMARQUE : Pour redémarrer le coupe-herbe, appuyez sur le bouton de verrouillage et enfoncez la gâchette.

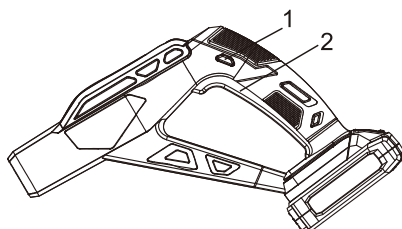

Fig. 13

REPLACEMENT DE LA BOBINE DE FIL POUR COUPE-HERBE

⚠ AVERTISSEMENT : Retirer la batterie de l'outil avant de remplacer la bobine de fil pour coupe-herbe.

À mesure que le coupe-herbe est utilisé, le fil est automatiquement distribué à partir de la bobine. Avec le temps, la bobine de fil sera épuisée, ce qui nécessitera son remplacement par une nouvelle bobine pré-enroulée.

RETRAIT DE L'ANCIENNE BOBINE

1. Appuyez sur les boutons de verrouillage de la bobine (1) dans le boîtier de la bobine (2) (Fig. 14).

REMARQUE : Il y a deux boutons de verrouillage de la bobine situés sur les côtés opposés du boîtier de la bobine.

2. Tout en appuyant sur les deux boutons de verrouillage de la bobine, retirez le capuchon de la bobine (3) du boîtier de la bobine (Fig. 15).

3. Tirez la bobine vide (4) vers le haut pour la retirer du boîtier de la bobine avec le fil pour coupe-herbe restant (Fig. 16).

4. Une fois que la bobine vide a été retirée du boîtier de la bobine, utilisez une brosse souple pour enlever tous les débris du boîtier de la bobine.

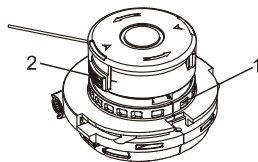

Fig. 14

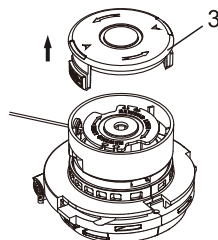

Fig. 15

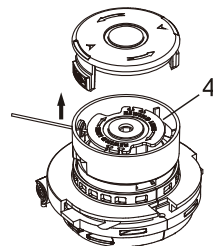

Fig. 16

INSTALLATION DE LA BOBINE DE REMPLACEMENT

1. Retirez l'emballage de la bobine de remplacement.

REMARQUE : Il est possible qu'il y ait une pellicule rétractable maintenant en place le fil pour coupe-herbe sur la bobine de rechange. Celle-ci doit être enlevée, mais assurez-vous de tenir le fil en place avec vos doigts pour l'empêcher de se dérouler de la bobine.

2. Retirez l'extrémité libre du fil pour coupe-herbe de la fente de retenue (5) de la bobine (Fig. 17).

REMARQUE : Assurez-vous de tenir le fil en place avec vos doigts pour l'empêcher de se dérouler de la bobine.

3. Déroulez environ 12,7 cm (5 po) de fil de la bobine avant d'enfiler le fil libre dans l'orifice du boîtier de la bobine.
4. Enfillez l'extrémité libre du fil pour coupe-herbe (6) dans l'orifice (7) du boîtier de la bobine (2).
5. En tirant légèrement sur le fil libre, faites glisser la bobine sur l'axe du boîtier (8) aussi loin que possible.
6. Une fois que la bobine de remplacement est complètement insérée dans le boîtier, remplacez le capuchon de la bobine (3) en insérant les boutons de verrouillage (1) dans le boîtier de bobine.
7. Appuyez fermement sur le capuchon de la bobine jusqu'à ce que les boutons de verrouillage « s'enclenchent » dans les orifices correspondants (9) du boîtier de la bobine.

REMARQUE : Si les boutons de verrouillage de la bobine ne s'enclenchent pas, vérifiez qu'il n'y a pas de débris dans le boîtier de la bobine qui empêchent le couvercle de se fixer correctement. La bobine se délogera du boîtier si elle n'est pas correctement fixée en place.

8. Lors de l'installation de la nouvelle bobine de fil pour coupe-herbe, environ 7,6 cm / 3 po de fil doit être exposé hors du boîtier de la bobine. S'il est trop long, coupez-le avec des ciseaux. S'il est trop court, appuyez sur le bouton de dégagement du fil (10) sur le boîtier du fil pour coupe-herbe et tirez doucement sur le fil exposé (Fig. 18).

REMARQUE : Chaque fois que vous appuyez sur le bouton de dégagement du fil, environ 13 mm / ½ po de fil est libéré de la bobine.

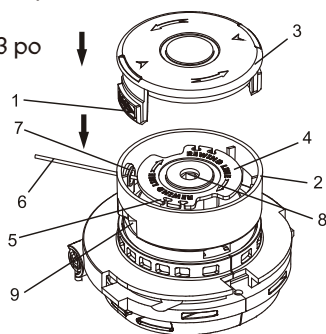

Fig. 17

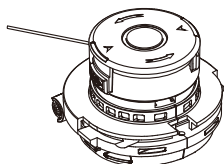

Fig. 18

**MISE EN GARDE**

Pour des raisons de sécurité, l'utilisateur doit lire les sections du présent Guide d'utilisation intitulées **MISES EN GARDE DE SÉCURITÉ GÉNÉRALES, SÉCURITÉ RELATIVE À L'OUTIL DE JARDINAGE ÉLECTRIQUE, RÈGLES DE SÉCURITÉ PARTICULIÈRES, SÉCURITÉ RELATIVE À LA BATTERIE ET AU CHARGEUR, RECYCLAGE DU BLOC-BATTERIE et SYMBOLES** avant d'utiliser ce coupe-herbe.

Vérifier les points suivants chaque fois que le coupe-herbe est utilisé :

1. Des lunettes de protection ou de sécurité, des dispositifs de protection auditive et tous les vêtements de sécurité requis sont portés.
2. La longueur appropriée de fil pour coupe-herbe est exposée hors du boîtier de fil pour coupe-herbe.
3. La zone de coupe est exempte de tout débris dangereux.
4. Les personnes présentes sont à au moins 15 m (50 pi) de la zone de travail.

Le non-respect de ces règles de sécurité peut considérablement augmenter les risques de blessure.

SYSTÈME D'AVANCE DU FIL À INERTIE AUTOMATIQUE

Si le fil pour coupe-herbe devient trop court pendant la coupe, relâchez simplement la gâchette et laissez la bobine s'arrêter complètement. Le système d'avance du fil à inertie libère automatiquement du fil pour coupe-herbe supplémentaire de la bobine lorsque le coupe-herbe est redémarré.

DIRECTIVES GÉNÉRALES DE COUPE

AVERTISSEMENT : Faire preuve d'une extrême prudence lors de la coupe autour d'objets durs tels que des roches, du gravier, des poteaux de clôture, etc. qui peuvent être touchés par la ligne ou le boîtier de la bobine. Le fil ou le boîtier de la bobine entrant en contact avec ces éléments peut entraîner la projection violente de morceaux du fil et de débris du coupe-herbe. Le fil peut également s'emmêler et se briser et endommager le boîtier de la bobine. Lors de la coupe, ne pas libérer de fil trop rapidement dans la zone de travail et entasser le fil. Seule l'extrémité du fil effectuée la coupe. Une alimentation trop rapide en fil dans la zone de travail réduira la vitesse de la tête, ralentira l'action de coupe et surchargera le moteur. Elle réduira également la capacité de la batterie avant de devoir la recharger.

REMARQUE : Le fil pour coupe-herbe enlève facilement l'herbe et les mauvaises herbes autour des murs, des clôtures, des arbres et des plates-bandes, mais elle peut aussi couper l'écorce tendre des arbres ou des arbustes, écorcher les clôtures, etc. Soyez extrêmement prudent lorsque vous coupez près d'objets qui peuvent être facilement endommagés par le fil pour coupe-herbe.

Taillez l'herbe seulement lorsqu'elle est sèche. Taillez l'herbe au milieu de la journée lorsqu'elle est complètement sèche. La coupe d'herbe mouillée empêchera le coupe-herbe de couper proprement. La coupe d'herbe mouillée réduit également la durée de vie de la batterie.

Utilisez toujours vos deux mains pour faire fonctionner le coupe-herbe. Utilisez une main sur la poignée principale pour manœuvrer les commandes et l'autre sur la poignée auxiliaire.

Utilisez un mouvement de balayage semi-circulaire, la tête du coupe-herbe légèrement inclinée vers le bas à l'endroit où le fil pour coupe-herbe coupe le gazon.

Déplacez le coupe-herbe de droite à gauche, en l'introduisant dans l'herbe non coupée sur le côté gauche. Ce mouvement fera en sorte que l'herbe coupée sera propulsée loin de l'opérateur, réduisant ainsi la quantité projetée vers ce dernier.

Maintenez une vitesse et un mouvement constants lorsque vous déplacez le coupe-herbe dans le gazon. Vous obtiendrez ainsi une coupe plus régulière.

Tenez le coupe-herbe à environ 7,6 cm (3 po) au-dessus du sol pour éviter le « scalpage » et l'usure prématurée du fil et du couvercle de la bobine (Fig. 19).

Si l'herbe mesure plus de 15,2 cm (6 po) de hauteur, coupez-la par étapes pour maintenir la vitesse du moteur et prolonger la durée de vie de la batterie.

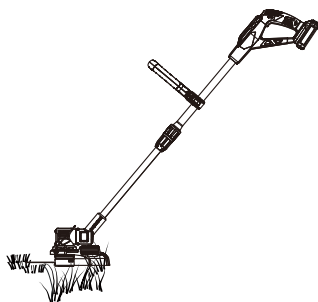

Fig. 19

Si le cercle de coupe devient trop petit, il se peut que le fil pour coupe-herbe soit coincé dans la bobine ou qu'il soit épuisé. Avancez manuellement le fil comme indiqué à la Figure 18. Si cela ne fonctionne pas, consultez « RÉPARATION D'UN FIL POUR COUPE-HERBE COINCÉ OU TROP COURT » ci-dessous.

Une fois la coupe terminée, nettoyez le dessous de la protection et la bobine. Avancez le fil comme indiqué à la Figure 18 pour vous assurer qu'il est de la bonne longueur pour la prochaine utilisation.

RÉPARATION D'UN FIL POUR COUPE-HERBE COINCÉ OU TROP COURT

Dans certaines conditions, le fil pour coupe-herbe peut se coincer ou devenir trop court. Dans les deux cas, le fil peut ne pas avancer correctement. Si cela se produit, corrigez cette situation comme suit :

Le fil du coupe-herbe se rompt à l'extérieur du boîtier de la bobine.

Appuyez sur le bouton de dégagement du fil (10) sur le boîtier de fil pour coupe-herbe et tirez doucement sur le fil exposé jusqu'à ce que 7,6 cm (3 po) de fil soit exposé hors du boîtier de la bobine (Fig. 18).

Le fil du coupe-herbe se rompt à l'intérieur du boîtier de la bobine.

Retirez la bobine du boîtier de la bobine, déroulez environ 7,6 cm (3 po) de fil et réinstallez la bobine (Fig. 14 à Fig. 18).

REMARQUE : Enlevez tous les débris du boîtier et de la bobine avant de réinstaller la bobine.

La ligne de coupe se rompt à l'intérieur du boîtier de la bobine et se coince sur la bobine.

Retirez la bobine du boîtier de la bobine, déroulez tout le fil pour coupe-herbe de la bobine et rembobinez le fil (Fig. 14 à Fig. 18).

REMARQUES :

- Enlevez tous les débris du boîtier et de la bobine avant de réinstaller la bobine.
- Enroulez délicatement et uniformément le fil pour coupe-herbe sur la bobine afin d'éviter les chevauchements causant d'autres blocages du fil (Fig. 17).

COUPE AUTOUR D'UN POTEAU OU D'UNE TERRASSE

Pour éviter d'endommager un poteau, une terrasse, etc., abaissez le guide de coupe (1) et configurez le coupe-herbe (Fig. 20) pour protéger le fil du coupe-herbe. Consultez la figure 10 pour des instructions sur le guide de coupe. Si le fil pour coupe-herbe est trop long et entre en contact avec le poteau ou la terrasse, tournez le couteau coupe-fil comme indiqué à la figure 12 pour couper le fil et éviter d'endommager un objet.

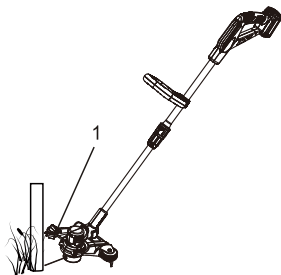

Fig. 20

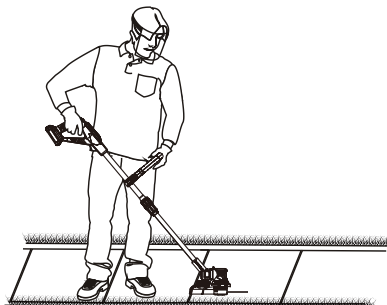

Fig. 21

TAILLE DE BORDURES

Le coupe-herbe peut être utilisé pour les bordures le long d'un trottoir ou à d'autres endroits où une ligne de gazon lisse et bien définie est requise.

⚠ AVERTISSEMENT : Toujours utiliser un pantalon long, une chemise à manches longues, des gants et des lunettes de sécurité, ainsi qu'un écran facial pour la taille de bordures. Les débris projetés du coupe-herbe à haute vitesse peuvent blesser les yeux et toute peau exposée. Toujours orienter le fil pour coupe-herbe à l'opposé de votre corps pour réduire le risque de blessures causées par les débris projetés.

1. Retirez le bloc-batterie du coupe-herbe.
2. Appuyez sur le bouton « Press for edging » (Taille de bordures) de manière à ce que le protecteur soit parallèle au tube télescopique (Fig. 10).
3. Tournez la tête du coupe-herbe de façon à ce que le fil soit orienté vers l'opposé de votre corps et que les roues de taille-bordures soient abaissées (Fig. 11).
4. Placez les roues de taille-bordures sur le trottoir en positionnant le fil à l'endroit où vous voulez créer le bord lisse.
5. Mettez le coupe-herbe en marche et déplacez-le vers l'avant pour tailler la zone.

REMARQUE : Si la zone à tailler est trop fournie, soulevez légèrement le coupe-herbe avant de le mettre en marche et laissez le moteur atteindre sa vitesse maximale avant de l'abaisser soigneusement pour que les roues de taille-bordures touchent le trottoir.

6. Éteignez le coupe-herbe avant d'enlever la position de taille de bordures.

ENTRETIEN

MISES EN GARDE

⚠ AVERTISSEMENT : Lors de réparation ou d'entretien, n'utiliser que des pièces de rechange identiques. L'utilisation de toute autre pièce pourrait créer une situation dangereuse ou causer des dommages au produit.

NE PAS utiliser de solvants pour nettoyer les pièces en plastique. Les plastiques sont sujets aux dommages par divers types de solvant commercial; leur utilisation pourrait endommager les plastiques. Utiliser un chiffon propre pour éliminer les saletés, la poussière, l'huile, la graisse, etc.

⚠ AVERTISSEMENT : Empêcher les liquides de frein, l'essence, les produits à base de pétrole, les huiles pénétrantes, etc. d'entrer en contact avec les pièces en plastique. Ils contiennent des produits chimiques qui peuvent endommager, affaiblir ou détruire le plastique.

ÉVITER tout usage abusif d'outils électriques. Les pratiques abusives peuvent endommager l'outil et la pièce à travailler.

⚠ AVERTISSEMENT : NE PAS essayer de modifier l'outil ou de créer des accessoires. Toute altération ou modification de ce genre constitue de l'utilisation abusive et pourrait engendrer une condition dangereuse aboutissant possiblement à une blessure corporelle. Cela annulera également la garantie.

LUBRIFICATION

Tous les roulements dans cet outil sont lubrifiés avec une quantité suffisante de lubrifiant haute qualité pour la vie de l'appareil dans des conditions normales. Par conséquent, aucune lubrification supplémentaire n'est nécessaire.

RETRAIT DU BLOC-BATTERIE ET PRÉPARATION EN VUE DU RECYCLAGE

Afin de préserver nos ressources naturelles, éliminez ou recyclez les batteries de manière appropriée.

Les batteries fournies avec cet outil peuvent contenir des produits chimiques et des métaux nocifs pour l'environnement. Ne mettez jamais au rebut les batteries rechargeables dans vos ordures ménagères usuelles ou dans des sites d'enfouissement, car cela ajouterait à la pollution de l'environnement.

Consultez vos autorités locales de gestion des rebuts afin de vous informer des options de recyclage et d'élimination accessibles.

⚠ AVERTISSEMENT : Dès le bloc-batterie retiré, recouvrir ses bornes de ruban isolant ou adhésif de haute résistance. Ne jamais toucher les deux bornes avec des objets de métal ou des parties du corps; sinon, un court-circuit pourrait se produire. Tenir hors de la portée des enfants. Ne pas tenter de détruire ou de démonter le bloc-batterie ou d'en retirer un de ses composants. Il faut faire recycler ou mettre au rebut les batteries rechargeables de manière appropriée. Le non-respect de ces directives et avertissements pourrait entraîner un incendie ou de graves blessures.

VUE ÉCLATÉE

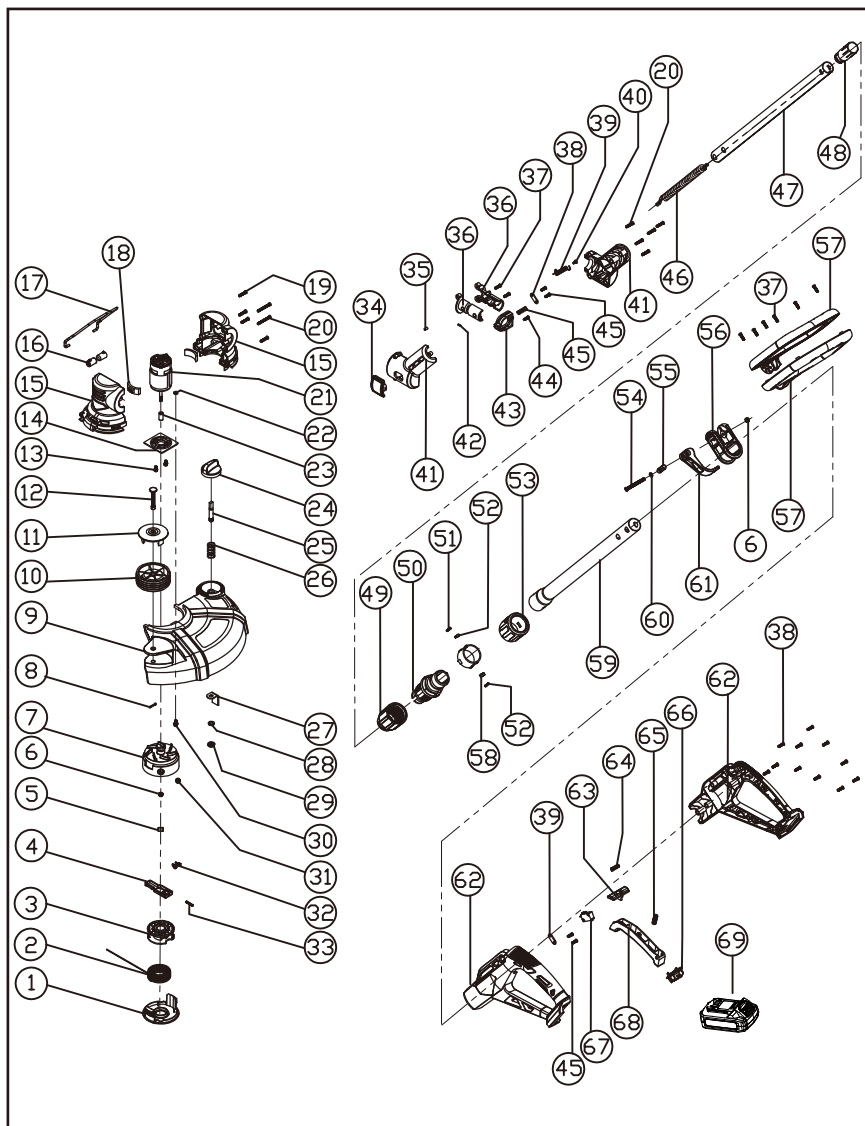

LISTE DES PIÈCES

MISE EN GARDE :

Lors de réparation ou d'entretien, n'utiliser que des pièces de rechange d'origine. L'utilisation de toute autre pièce pourrait créer une situation dangereuse ou causer des dommages au coupe-herbe.

Toute tentative de réparation ou de remplacement de pièces électriques sur ce coupe-herbe peut entraîner un risque pour la sécurité, sauf si l'opération est effectuée par un technicien qualifié. Pour obtenir plus de renseignements, appeler sans frais le service d'assistance téléphonique au 1 866 349-8665.

Pour commander, toujours utiliser le NUMÉRO DE PIÈCE et non le numéro de clé.

N° de clé	N° de pièce	Nom de la pièce	Quantité
1	3160090101	Couvercle du boîtier de fil	1
2	6280010001	Fil coupe-herbe	1
3	3150190194	Bobine de fil	1
4	3150130142	Bloc-fil	1
5	2010130049	Bloc d'équilibrage du boîtier de fil	1
6	4060090001	Écrou	1
7	3160090100	Boîtier de fil	2
8	4150010001	Goupille	1
9	3160040094	Protecteur	1
10	3150230006	Enrouleur	1
11	3160090102	Couvercle de l'enrouleur	1
12	3150130143	Arbre de l'enrouleur	1
13	4020010172	Vis M4X10	2
14	3150160216	Plaque fixe du moteur	1
15	3010220001	Boîtier	1
16	3150190193	Butée du support de fil	2
17	2050080194	Support de fil	1
18	3140060055	Amortisseur de vibrations	2
19	4030010106	Vis ST3.9x19	9
20	4030010125	Vis ST3.9x35	2
21	1030070027	Moteur	1
22	4060010005	Écrou	1
23	2010080136	Revêtement de tige	1
24	1160030083	Bouton de réglage	1
25	2040160203	Goupille	1
26	2050060241	Ressort	1
27	2030030263	Lame	1
28	4040030007	Rondelle 8 mm	1
29	4060010031	Écrou M8	1

N° de clé	N° de pièce	Nom de la pièce	Quantité
30	4020010174	Vis M4X12	1
31	2020220013	Butée	1
32	2010130048	Bloc d'équilibrage	6
33	2050060243	Ressort	1
34	3120020142	Bouton du bras rotatif	1
35	3140060002	Rondelle de suspension Φ 4x7	2
36	3150130141	Arbre rotatif	1
37	4030010099	Vis ST3.9x14	19
38	2030050002	Pince du cordon	2
39	2050060242	Ressort	1
40	4030010259	Vis à méson PWA3X7	1
41	3010220002	Bras rotatifs	1
42	4110010015	Goupille Φ 2,5X7	1
43	3150190192	Fermeur du bras rotatif	1
44	4030010096	Vis autotaraudeuse ST3.9x12	5
45	2050040067	Ressort	1
46	1190390001	Fil de ressort	1
47	2020220012	Tuyau	1
48	3150190190	Raccord de tuyau	1
49	3120080132	Couvercle d'ajustement	1
50	3150190189	Tuyau de raccord	1
51	2050060239	Ressort	2
52	3150130139	Glissière mince	1
53	3120080133	Couvercle d'ajustement	1
54	4020010034	Vis M5X52	1
55	2040160210	Goupille	1
56	3150160215	Serre-joints	1
57	3120070134	Poignées auxiliaires	1
58	3150130138	Glissière épaisse	1
59	2020220011	Tube épais	1
60	2030020155	Rondelle M5	1
61	3120100056	Clé	1
62	3120070133	Manettes	1
63	3120040067	Bouton de verrouillage	1
64	2050040073	Ressort	1
65	2050040068	Ressort	1
66	3150170016	Plaque d'électrode	1
67	1062020057	Interrupteur	1
68	3120010108	Bouton de l'interrupteur	1
69	1290090047	Bloc-batterie	1

GARANTIE

GARANTIE DU COUPE-HERBE SANS FIL RADLEY

Si cet outil Radley s'avère défectueux en raison d'un défaut de matériau ou de fabrication dans les trois ans suivant la date d'achat, retournez-le à n'importe quel magasin Home Hardware avec le reçu de vente original pour un échange. Garantie de deux ans pour la batterie et le chargeur. Cette garantie n'inclut pas les pièces non réutilisables, notamment les lames, les brosses, les courroies et les ampoules. Cette garantie couvre uniquement les défauts de matériau ou de fabrication. Elle ne couvre pas l'usure normale, les défaillances dues à un usage abusif ou à une mauvaise utilisation, ni les défauts causés par la négligence ou une manipulation accidentelle. La garantie ne s'applique pas si ce produit Radley est utilisé à des fins commerciales ou locatives.

Coupe-herbe sans fil

20 V maximum*

Garantie limitée de 3 ans (pour l'outil)
et garantie limitée de 2 ans
(pour la batterie et le chargeur).



Comprend
1 chargeur
et 1 batterie



Radley

UNE EXCLUSIVITÉ HOME HARDWARE

Pour en savoir plus à propos de la gamme d'outils électriques de Radley,
visitez homehardware.ca ou le magasin Home Hardware le plus près.

MADE IN CHINA / FABRIQUÉ EN CHINE
HOME HARDWARE STORES LIMITED
ST. JACOBS, ONTARIO N0B 2N0
ORDER ONLINE / COMMANDE EN LIGNE
homehardware.ca

© 10 / 2020 Home Hardware Stores Limited



5073-357