

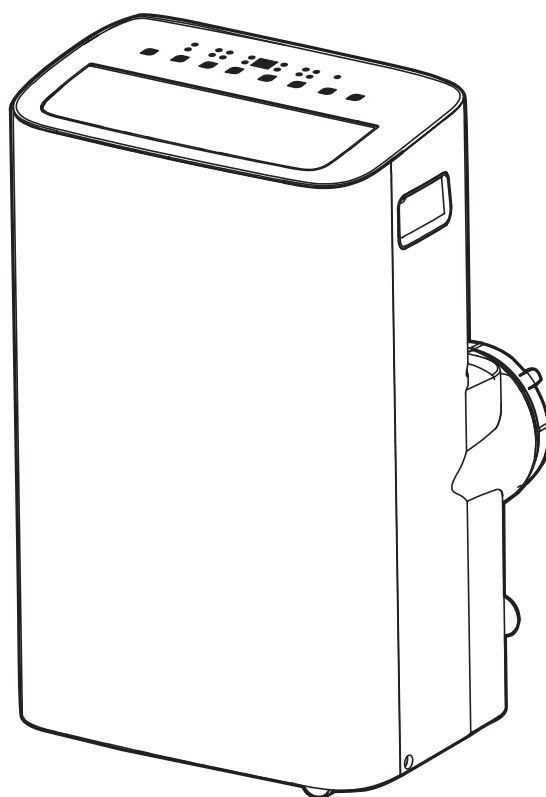

3812-006
3812-004

CLIMATISEUR PORTATIF

OPX08S4WWAHW
OPX10S4WWAHW



Manuel de l'utilisateur

Veuillez lire et sauver ces instructions



Cet article OMNI Max^{MC} comporte une garantie LIMITÉE d'un (1) an contre les défauts de fabrication et de matériaux.

SOMMAIRE

MESURES DE SÉCURITÉ	02
GUIDE D'INSTALLATION	12
UTILISATION	19
MAINTENANCE	24
CONSEILS DE DÉPANNAGE	25
ILLUSTRATION DE LA TÉLÉCOMMANDE	26
GUIDE DE L'UTILISATEUR DU MODULE SANS FIL SMART	39
GARANTIE LIMITÉE POUR L'AIR CONDITIONNÉ	50

MESURES DE SÉCURITÉ

Alimentation de l'appareil

Le cordon d'alimentation contient un dispositif permettant de mesurer du courant; ce dispositif détecte les dommages au le cordon d'alimentation. Testez votre cordon d'alimentation d'alimentation comme suit:

1. Branchez le climatiseur.
2. Le cordon d'alimentation doit comporter DEUX boutons sur la tête de la fiche. Appuyez sur le bouton TEST. Vous entendrez un clic lorsque le bouton RESET ressort.
3. Appuyez sur le bouton RESET. Vous entendrez un clic lorsque le bouton s'enclenche.
4. Le cordon d'alimentation fournit maintenant l'appareil en électricité. (Sur certains appareils, cela peut être indiqué par un voyant sur la tête de la fiche).

REMARQUE

Le cordon d'alimentation de ce climatiseur contient un dispositif de détection de courant conçu pour réduire le risque d'incendie. Dans le cas où le cordon d'alimentation est endommagé, il ne peut pas être réparé. Il doit être remplacé par un cordon approuvé par le fabricant.

REMARQUES

- N'utilisez pas ce dispositif pour mettre en marche ou arrêter l'appareil.
- Assurez-vous toujours que le bouton RESET est enclenché pour un fonctionnement correct.
- Le cordon d'alimentation doit être remplacé s'il ne se réinitialise pas lorsque le bouton TEST est enfoncé. Veuillez contacter le service clientèle.

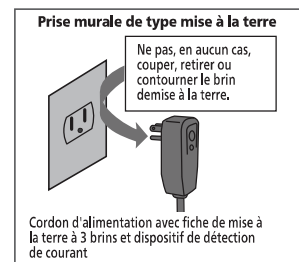
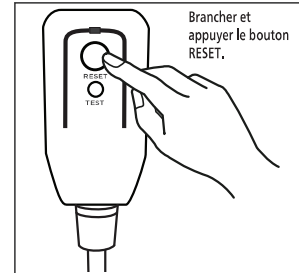



MESURES DE SÉCURITÉ

Mesures de sécurité

RVeuillez lire les mesures de sécurité avant d'utiliser et d'installer l'appareil.

personnes ne soient tués ou blessés et que des dommages matériels ne soient causés.

Un fonctionnement incorrect dû au non-respect des instructions peut entraîner la mort, des blessures ou des dommages matériels.

 AVERTISSEMENT	Ce symbole indique la possibilité de blessures ou de pertes de vies humaines.
 ATTENTION	Ce symbole indique la possibilité de dommages matériels ou de conséquences graves..

AVERTISSEMENT

- L'installation doit être effectuée conformément aux instructions d'installation. Une installation incorrecte peut entraîner des fuites d'eau, des décharges électriques ou un incendie.
- Utilisez uniquement les accessoires et les pièces fournis, ainsi que les outils indiqués pour l'installation. L'utilisation de pièces non conformes aux normes peut entraîner des fuites d'eau, des décharges électriques, des incendies, des blessures ou des dommages matériels.
- Assurez-vous que la prise de courant que vous utilisez est mise à la terre et que la tension est appropriée. Le cordon d'alimentation est équipé d'une fiche de mise à la terre à trois broches pour vous protéger contre les électrocutions.
Les informations relatives à la tension figurent sur la plaque signalétique de l'appareil.
- Votre appareil doit être utilisé dans une prise murale correctement mise à la terre. Si la prise murale que vous avez l'intention d'utiliser n'est pas correctement mise à la terre ou protégée par un fusible temporisé ou un disjoncteur (le fusible ou le disjoncteur nécessaire est déterminé par le courant maximum de l'appareil. Le courant maximal est indiqué sur la plaque signalétique de l'appareil), demandez à un électricien qualifié d'installer la prise de courant appropriée.
- Installez l'appareil sur une surface plane et solide. Le non-respect de cette consigne peut entraîner des dommages ou des bruits et vibrations excessifs.
- L'appareil doit être maintenu libre de toute obstruction afin d'assurer son bon fonctionnement et de réduire les risques pour la sécurité.
- Ne modifiez pas la longueur du cordon d'alimentation et n'utilisez pas de rallonge pour alimenter l'appareil.
- Ne partagez pas une même prise avec d'autres appareils électriques. Une mauvaise alimentation électrique peut provoquer un incendie ou une électrocution.
- N'installez pas votre climatiseur dans une pièce humide telle qu'une salle de bain ou une salle de lavage. Une trop grande exposition à l'eau peut provoquer un court-circuit des composants électriques.
- N'installez pas l'appareil dans un endroit susceptible d'être exposé à des gaz combustibles, car cela pourrait provoquer un incendie.
- L'appareil est équipé de roulettes pour faciliter son déplacement. Veillez à ne pas utiliser les roulettes sur une moquette épaisse ou pour rouler sur des objets, car elles risquent de faire basculer l'appareil.
- N'utilisez pas un appareil qui est tombé ou qui a été endommagé.
- L'appareil avec chauffage électrique doit être éloigné d'au moins 1 m (39 po) des matériaux combustibles.
- Ne touchez pas l'appareil avec des mains mouillées ou humides ou lorsque vous êtes pieds nus.

MESURES DE SÉCURITÉ

⚠ AVERTISSEMENT

- Si le climatiseur est renversé en cours d'utilisation, éteignez-le et débranchez-le immédiatement. Inspectez visuellement l'appareil pour vous assurer qu'il n'est pas endommagé. Si vous pensez que l'appareil a été endommagé, contactez un technicien ou le service clientèle pour obtenir de l'aide.
- En cas d'orage, l'alimentation électrique doit être coupée pour éviter que l'appareil ne soit endommagé par la foudre.
- Votre climatiseur doit être utilisé de manière à être protégé de l'humidité (condensation, éclaboussures d'eau, etc.). Ne placez pas ou ne rangez pas votre climatiseur dans un endroit où il pourrait tomber ou être immergé dans l'eau ou tout autre liquide. Débranchez-le immédiatement si cela se produit.
- Tout le câblage doit être effectué en stricte conformité avec le schéma de câblage situé à l'intérieur de l'appareil.
- La carte de circuit imprimé (PCB) de l'appareil est conçue avec un fusible pour assurer une protection contre les surintensités. Les caractéristiques du fusible sont imprimées sur la carte de circuit imprimé : T 3,15A/250V, etc.
- Lorsque la fonction d'évacuation de l'eau n'est pas utilisée, maintenez fermement les bouchons de vidange supérieur et inférieur sur l'appareil afin d'éviter tout risque d'ingestion. Lorsque le bouchon de vidange n'est pas utilisé, conservez-le soigneusement pour éviter que les enfants ne s'étouffent.

⚠ ATTENTION

- Cet appareil n'est pas destiné à être utilisé par des personnes (y compris des enfants) dont les capacités physiques, sensorielles ou intellectuelles sont réduites ou qui manquent d'expérience et de connaissances, à moins qu'elles n'aient reçu une surveillance ou des instructions concernant l'utilisation de l'appareil de la part d'une personne responsable de leur sécurité. Les enfants doivent être surveillés afin de s'assurer qu'ils ne jouent pas avec l'appareil. Les enfants doivent être surveillés à proximité de l'appareil à tout moment.
- Si le cordon d'alimentation est endommagé, il doit être remplacé par le fabricant, son agent de service ou des personnes de qualification équivalente afin d'éviter tout danger.
- Avant tout nettoyage ou autre entretien, l'appareil doit être débranché du réseau électrique.
- Ne retirez pas les couvercles fixes. N'utilisez jamais cet appareil s'il ne fonctionne pas correctement, s'il est tombé ou s'il a été endommagé.
- Ne faites pas passer le cordon sous la moquette. Ne couvrez pas le cordon avec des tapis, des patins ou des revêtements semblables. Ne faites pas passer le cordon sous les meubles ou les appareils. Placez le cordon à l'écart des zones de circulation et à un endroit où l'on ne risque pas d'y trébucher.
- Ne faites pas fonctionner l'appareil si le cordon, la fiche, le fusible ou le disjoncteur est endommagé. Mettez l'appareil au rebut ou renvoyez-le à un centre de service agréé pour qu'il soit examiné ou réparé.
- Pour réduire les risques d'incendie ou d'électrocution, n'utilisez pas cet appareil avec un dispositif de contrôle de la vitesse à semi-conducteurs.
- L'appareil doit être installé conformément aux réglementations nationales en matière de câblage.
- Contactez le technicien agréé pour la réparation ou l'entretien de cet appareil.
- Contactez l'installateur agréé pour l'installation de cet appareil.
- Ne couvrez pas et n'obstruez pas les grilles d'entrée et de sortie d'air.
- N'utilisez pas cet appareil pour des fonctions autres que celles décrites dans ce manuel d'instructions.
- Avant de procéder au nettoyage, mettez l'appareil hors tension et débranchez-le.

MESURES DE SÉCURITÉ

⚠ ATTENTION

- Débranchez l'appareil si des sons étranges, des odeurs ou de la fumée s'en dégagent.
- N'appuyez pas sur les boutons du panneau de commande avec autre chose que vos doigts.
- Ne retirez pas les couvercles fixes. N'utilisez jamais cet appareil s'il ne fonctionne pas correctement, s'il est tombé ou s'il a été endommagé.
- Ne faites pas fonctionner ou n'arrêtez pas l'appareil en insérant ou en retirant la fiche du cordon d'alimentation.
- N'utilisez pas de produits chimiques dangereux pour nettoyer ou entrer en contact avec l'appareil. N'utilisez pas l'appareil en présence de substances ou de vapeurs inflammables telles que l'alcool, les insecticides, l'essence, etc.
- Transportez toujours votre climatiseur en position verticale et placez-le sur une surface stable et plane pendant l'utilisation.
- Contactez toujours une personne qualifiée pour effectuer les réparations. Si le cordon d'alimentation est endommagé, il doit être remplacé par un cordon d'alimentation neuf obtenu auprès du fabricant du produit et non réparé.
- Tenez la fiche par la tête lorsqu'elle est débranchée.
- Mettez l'appareil hors tension lorsqu'il n'est pas utilisé.

Travail électronique



AVERTISSEMENT :

AVANT D'EXÉCUTER DES TRAVAUX ÉLECTRIQUES OU DE CÂBLAGE, COUPEZ L'ALIMENTATION PRINCIPALE DU SYSTÈME.

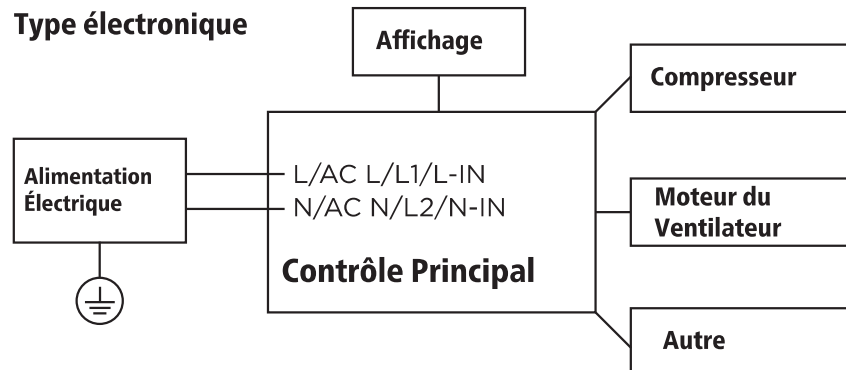

MESURES DE SÉCURITÉ



ATTENTION :
Risque d'incendie
matériaux
inflammables

NOTE IMPORTANTE : Lisez attentivement ce manuel avant l'installation ou l'utilisation votre nouvel appareil. Assurez-vous de conserver ce manuel pour référence future.

Explication des symboles affichés sur l'unité

	ATTENTION	Ce symbole indique que le manuel d'utilisation doit être lu attentivement.
	ATTENTION	Ce symbole indique qu'un personnel de service doit manipuler cet équipement en se référant au manuel d'installation.
	ATTENTION	Ce symbole indique que des informations sont disponibles telles que le manuel d'utilisation ou le manuel d'installation.

AVERTISSEMENT :

- L'entretien ne doit être effectué que selon les recommandations du fabricant de l'équipement. Les travaux de maintenance et de réparation nécessitant l'assistance d'autres personnes qualifiées doivent être effectués sous la supervision d'une personne compétente dans l'utilisation de réfrigérants inflammables.
 - NE modifiez PAS la longueur du cordon d'alimentation ou n'utilisez pas une rallonge pour alimenter l'appareil.
 - NE partagez PAS une seule prise avec d'autres appareils électriques. Une alimentation électrique incorrecte peut provoquer un incendie ou un choc électrique.
 - Veuillez suivre attentivement les instructions pour manipuler, installer, nettoyer, entretenir l'appareil afin d'éviter tout dommage ou danger.
- Le réfrigérant inflammable R32 est utilisé dans l'appareil.
- Lors de la maintenance ou de l'élimination de l'appareil, le réfrigérant (R32) doit être récupéré correctement, ne doit pas être rejeté directement dans l'air.
 - La conformité aux réglementations nationales sur les gaz doit être respectée.
 - Maintenir les ouvertures de ventilation dégagées de toute obstruction.
 - L'appareil doit être stocké de manière à éviter tout dommage mécanique.
 - Un avertissement indiquant que l'appareil doit être stocké dans un endroit bien ventilé où la taille de la pièce correspond à la surface de la pièce spécifiée pour le fonctionnement.
 - Toute personne impliquée dans le travail sur un circuit de réfrigérant ou y accédant doit détenir un certificat valide en cours délivré par un organisme d'évaluation accrédité par l'industrie, qui autorise leur compétence à manipuler les réfrigérants en toute sécurité conformément à une spécification d'évaluation reconnue par l'industrie. Toute formation doit suivre les exigences de l'ANNEXE HH de l'édition UL 60335-2-40.

MESURES DE SÉCURITÉ

Des exemples de telles procédures de travail sont :

- violation du circuit de réfrigération;
 - ouverture des composants scellés;
 - ouverture des enceintes ventilées.
- Aucun feu ou dispositif tel qu'un interrupteur susceptible de générer des étincelles ne doit être autour de l'appareil pour éviter l'inflammation du réfrigérant inflammable utilisé. Veuillez suivre attentivement les instructions pour stocker ou entretenir l'appareil afin d'éviter tout dommage mécanique.
- Ne pas utiliser de moyens pour accélérer le processus de dégivrage ou pour nettoyer, autres que ceux recommandés par le fabricant.
- L'appareil doit être stocké dans une pièce sans sources d'allumage en fonctionnement continu (par exemple : flammes nues, un appareil à gaz en fonctionnement) et des sources d'allumage ou (par exemple : un radiateur électrique en fonctionnement) à proximité de l'appareil. L'appareil doit être stocké dans une pièce sans sources d'allumage en fonctionnement continu (par exemple : flammes nues, un appareil à gaz en fonctionnement ou un radiateur électrique en fonctionnement).
- Ne pas percer ni brûler.
- Sachez que les réfrigérants peuvent ne pas avoir d'odeur.

1. Transport d'équipements contenant des réfrigérants inflammables

Voir les réglementations de transport.

2. Marquage des équipements à l'aide de signes

Voir les réglementations locales.

3. Élimination des équipements utilisant des réfrigérants inflammables

Voir les réglementations nationales.

4. Stockage des équipements/appareils

Le stockage de l'appareil doit être conforme aux réglementations applicables ou aux instructions, selon la règle la plus stricte.

5. Stockage des équipements emballés (invendus)

La protection de l'emballage de stockage doit être conçue de manière à ce que les dommages mécaniques à l'intérieur de l'équipement n'entraînent pas de fuite de la charge de réfrigérant. Le nombre maximum d'équipements autorisés à être stockés ensemble sera déterminé par les réglementations locales.

6. Informations sur l'entretien

1) Vérifications de la zone

Avant de commencer les travaux sur les systèmes contenant des réfrigérants inflammables, des vérifications de sécurité sont nécessaires pour minimiser le risque d'ignition. Pour la réparation du système de réfrigération, les précautions suivantes doivent être respectées avant d'effectuer des travaux sur le système.

2) Procédure de travail

Le travail doit être entrepris selon une procédure contrôlée afin de minimiser le risque de présence de gaz ou de vapeurs inflammables pendant l'exécution du travail.

MESURES DE SÉCURITÉ

- 3) Zone de travail générale
Tout le personnel d'entretien et les autres personnes travaillant dans la zone locale doivent être informés de la nature des travaux effectués. Le travail dans des espaces confinés doit être évité. La zone autour de l'espace de travail doit être sectionnée. Assurez-vous que les conditions à l'intérieur de la zone ont été rendues sûres en contrôlant les matériaux inflammables.
- 4) Vérification de la présence de réfrigérant
La zone doit être vérifiée avec un détecteur de réfrigération approprié avant et pendant le travail, pour s'assurer que le technicien est conscient des atmosphères potentiellement inflammables. Assurez-vous que l'équipement de détection de fuite utilisé est adapté à une utilisation avec des réfrigérants inflammables, c'est-à-dire non étincelant, suffisamment scellé ou intrinsèquement sûr.
- 5) Présence d'un extincteur
Si des travaux à chaud doivent être effectués sur l'équipement de réfrigération ou sur des pièces associées, un équipement d'extinction d'incendie approprié doit être disponible à portée de main. Avoir un extincteur à poudre sèche ou au CO₂ à proximité de la zone de charge.
- 6) Aucune source d'allumage
Aucune personne effectuant des travaux liés à un système de réfrigération qui implique l'exposition de tuyauterie contenant ou ayant contenu un réfrigérant inflammable ne doit utiliser de sources d'allumage de manière à risquer un incendie ou une explosion.
Toutes les sources d'inflammation possibles, y compris la cigarette, doivent être suffisamment éloignées du site d'installation, de réparation, d'enlèvement et d'élimination, au cours desquels du réfrigérant inflammable peut éventuellement être libéré dans l'espace environnant. Avant que les travaux ne commencent, la zone autour de l'équipement doit être inspectée pour s'assurer qu'il n'y a pas de risques d'incendie ou d'allumage inflammable.
Des panneaux d'interdiction de fumer doivent être affichés.
- 7) zone ventilée
Assurez-vous que la zone est à l'air libre ou qu'elle est suffisamment ventilée avant d'ouvrir le système ou de réaliser des travaux à chaud. Un degré de ventilation doit être maintenu pendant la durée des travaux. La ventilation doit disperser en toute sécurité tout réfrigérant libéré et de préférence l'expulser vers l'extérieur dans l'atmosphère.
- 8) Vérifications de l'équipement de réfrigération
Lors du remplacement des composants électriques, ils doivent être adaptés à l'usage et à la spécification correcte. À tout moment, les directives d'entretien et de service du fabricant doivent être suivies. En cas de doute, consultez le service technique du fabricant pour obtenir de l'aide. Les vérifications suivantes doivent être appliquées aux installations utilisant des réfrigérants inflammables :
La charge de réfrigérant réelle est conforme à la taille de la pièce dans laquelle les pièces contenant du réfrigérant sont installées ; Les équipements de ventilation et les sorties fonctionnent correctement et ne sont pas obstrués ; Si un circuit de réfrigération indirect est utilisé, le circuit secondaire doit être vérifié pour la présence de réfrigérant ; Le marquage de l'équipement reste visible et lisible. Les marquages et les signes illisibles doivent être corrigés ; Les tuyaux ou les composants de réfrigération sont installés dans une position où ils ne sont pas susceptibles d'être exposés à des substances qui pourraient corroder les composants contenant du réfrigérant, à moins que les composants ne soient construits en matériaux intrinsèquement résistants à la corrosion ou qu'ils soient correctement protégés contre la corrosion.

MESURES DE SÉCURITÉ

9) Vérifications des appareils électriques

La réparation et l'entretien des composants électriques doivent inclure des vérifications de sécurité initiales et des procédures d'inspection des composants. Si un défaut compromettant la sécurité est présent, aucune alimentation électrique ne doit être connectée au circuit tant qu'il n'est pas traité de manière satisfaisante. Si le défaut ne peut pas être corrigé immédiatement mais qu'il est nécessaire de continuer l'opération, une solution temporaire adéquate doit être utilisée.

Cela doit être signalé au propriétaire de l'équipement afin que toutes les parties soient informées.

Les vérifications de sécurité initiales doivent inclure :

Que les condensateurs sont déchargés : cela doit être fait de manière sûre pour éviter tout risque d'étincelle ; Qu'aucun composant électrique sous tension et aucun câblage ne sont exposés pendant la charge, la récupération ou la purge du système ; Qu'il y ait continuité de la mise à la terre

7. Les composants électriques scellés doivent être remplacés.

8. Les composants intrinsèquement sûrs doivent être remplacés.

9. Câblage

Vérifiez que le câblage ne sera pas soumis à l'usure, à la corrosion, à une pression excessive, aux vibrations, aux arêtes vives ou à tout autre effet environnemental néfaste. Le contrôle doit également prendre en compte les effets du vieillissement ou des vibrations continues provenant de sources telles que les compresseurs ou les ventilateurs.

10. Détection des réfrigérants inflammables

En aucun cas, des sources potentielles d'inflammation ne doivent être utilisées pour la recherche ou la détection de fuites de réfrigérant. Un chalumeau à halogène (ou tout autre détecteur utilisant une flamme nue) ne doit pas être utilisé.

Les méthodes de détection de fuites suivantes sont considérées comme acceptables pour les systèmes contenant des réfrigérants inflammables. Des détecteurs de fuites électroniques doivent être utilisés pour détecter les réfrigérants inflammables, mais la sensibilité peut ne pas être adéquate, ou nécessiter un recalibrage. (L'équipement de détection doit être calibré dans une zone exempte de réfrigérant).

Assurez-vous que le détecteur n'est pas une source potentielle d'inflammation et qu'il est adapté au réfrigérant utilisé. L'équipement de détection de fuites doit être réglé à un pourcentage de la LFL du réfrigérant et doit être calibré sur le réfrigérant utilisé, et le pourcentage approprié de gaz (25 % maximum) est confirmé. Les fluides de détection de fuite sont adaptés à une utilisation avec la plupart des réfrigérants, mais l'utilisation de détergents contenant du chlore doit être évitée car le chlore peut réagir avec le réfrigérant et corroder les tuyaux en cuivre.

En cas de soupçon de fuite, toutes les flammes nues doivent être éloignées/éteintes.

Si une fuite de réfrigérant est détectée et nécessite un brasage, tout le réfrigérant doit être récupéré du système, ou isolé (au moyen de vannes de fermeture) dans une partie du système éloignée de la fuite. L'évacuation du réfrigérant doit être effectuée conformément à la procédure d'évacuation.

11. Retrait et évacuation

Lorsqu'on intervient dans le circuit de réfrigérant pour effectuer des réparations - ou pour toute autre raison - des procédures conventionnelles doivent être utilisées.

Cependant, pour les réfrigérants inflammables, il est important de suivre les meilleures pratiques, car l'inflammabilité est à prendre en compte. La procédure suivante doit être suivie :

- a) retirer en toute sécurité le réfrigérant en suivant les réglementations locales et nationales ;
- b) purger le circuit avec un gaz inerte ;
- c) évacuer (facultatif pour les A2L) ;
- d) purger avec un gaz inerte (optionnel pour A2L) ;

MESURES DE SÉCURITÉ

e) ouvrir le circuit en coupant ou en brasant.

La charge de réfrigérant doit être récupérée dans les cylindres de récupération appropriés si le dégazage n'est pas autorisé par les codes locaux et nationaux. Pour les appareils contenant des réfrigérants inflammables, le système doit être purgé avec de l'azote sans oxygène pour rendre l'appareil sûr pour les réfrigérants inflammables.

Ce processus peut devoir être répété plusieurs fois.

L'air comprimé ou l'oxygène ne doivent pas être utilisés pour purger les systèmes de réfrigérant.

Pour les appareils contenant des réfrigérants inflammables, la purge des réfrigérants doit être réalisée en rompant le vide dans le système avec de l'azote sans oxygène et en continuant à remplir jusqu'à ce que la pression de travail soit atteinte, puis en dégazant dans l'atmosphère, et enfin en évacuant jusqu'au vide (optionnel pour A2L).

Ce processus doit être répété jusqu'à ce qu'aucun réfrigérant ne soit présent dans le système (optionnel pour A2L).

Lorsque la dernière charge d'azote sans oxygène est utilisée, le système doit être évacué jusqu'à la pression atmosphérique pour permettre le travail à effectuer.

Assurez-vous que la sortie de la pompe à vide n'est pas proche de toute source potentielle d'inflammation et que la ventilation est disponible.

12. Procédures de chargement

Outre les procédures de charge conventionnelles, les exigences suivantes doivent être respectées. Veiller à ce qu'il n'y ait pas de contamination des différents fluides frigorigènes lors de l'utilisation de l'équipement de charge. Les tuyaux ou les lignes doivent être aussi courts que possible pour minimiser la quantité de réfrigérant qu'ils contiennent. Les cylindres doivent être maintenus dans une position appropriée conformément aux instructions.

Assurez-vous que le système de réfrigération est mis à la terre avant de charger le système avec du réfrigérant.

Étiquetez le système une fois la charge terminée (si ce n'est pas déjà fait). Il convient de prendre un soin extrême pour ne pas surcharger le système de réfrigération. Avant de recharger le système, il doit être testé sous pression avec de l'OFN.

Le système doit être testé pour les fuites une fois la charge terminée mais avant la mise en service. Un test de fuite de suivi doit être effectué avant de quitter le site.

13. Mise hors service

Avant d'effectuer cette procédure, il est essentiel que le technicien soit complètement familiarisé avec l'équipement et tous ses détails. Il est recommandé de pratiquer de manière sécuritaire la récupération de tous les réfrigérants. Avant que la tâche ne soit effectuée, un échantillon d'huile et de réfrigérant doit être prélevé au cas où une analyse serait nécessaire avant la réutilisation du réfrigérant récupéré. Il est essentiel que l'alimentation électrique soit disponible avant le début de la tâche.

a) Se familiariser avec l'équipement et son fonctionnement.

b) Isoler électriquement le système.

c) Avant de tenter la procédure, assurez-vous que : l'équipement de manutention mécanique est disponible, si nécessaire, pour manipuler les cylindres de réfrigérant ; Tout l'équipement de protection individuelle est disponible et est utilisé correctement ; Le processus de récupération est supervisé en tout temps par une personne compétente ; L'équipement de récupération et les cylindres sont conformes aux normes appropriées.

d) Évacuer le système de réfrigérant, si possible.

e) Si un vide n'est pas possible, fabriquer un collecteur de manière à ce que le réfrigérant puisse être retiré de différentes parties du système.

MESURES DE SÉCURITÉ

- f) Assurez-vous que le cylindre est situé sur les balances avant que la récupération ait lieu.
- g) Démarrer la machine de récupération et fonctionner conformément aux instructions.
- h) Ne pas surcharger les cylindres. (Pas plus de 80 % de charge liquide en volume).
- i) Ne pas dépasser la pression de travail maximale du cylindre, même temporairement.
- j) Lorsque les cylindres ont été correctement remplis et que le processus est terminé, assurez-vous que les cylindres et l'équipement sont retirés du site rapidement et que tous les vannes d'isolement sur l'équipement sont fermées.
- k) Le réfrigérant récupéré ne doit pas être chargé dans un autre système de réfrigération à moins qu'il n'ait été nettoyé et vérifié.

14. Étiquetage

L'équipement doit être étiqueté en indiquant qu'il a été mis hors service et vidé de réfrigérant. L'étiquette doit être datée et signée. Assurez-vous qu'il y a des étiquettes sur l'équipement indiquant que l'équipement contient un réfrigérant inflammable.

15. Récupération

Lors de la récupération du réfrigérant d'un système, que ce soit pour l'entretien ou la mise hors service, il est recommandé de retirer tous les réfrigérants en toute sécurité. Lors du transfert du réfrigérant dans des cylindres, assurez-vous que seuls des cylindres de récupération de réfrigérant appropriés sont utilisés. Assurez-vous que le nombre correct de cylindres pour contenir la charge totale du système est disponible. Tous les cylindres à utiliser sont désignés pour le réfrigérant récupéré et étiquetés pour ce réfrigérant (c'est-à-dire des cylindres spéciaux pour la récupération du réfrigérant). Les cylindres doivent être équipés d'une soupape de sécurité et de vannes d'arrêt associées en bon état de fonctionnement. Les cylindres de récupération vides sont évacués et, si possible, refroidis avant que la récupération ne se produise. L'équipement de récupération doit être en bon état de fonctionnement avec un ensemble d'instructions concernant l'équipement disponible et doit être adapté à la récupération de réfrigérants inflammables. De plus, un ensemble de balances de pesage calibrées doit être disponible et en bon état de fonctionnement. Les tuyaux doivent être complets avec des raccords de déconnexion sans fuite et en bon état. Avant d'utiliser la machine de récupération, vérifiez qu'elle est en bon état de fonctionnement, a été correctement entretenue et que tous les composants électriques associés sont scellés pour éviter tout risque d'ignition en cas de fuite de réfrigérant. Consultez le fabricant en cas de doute. Le réfrigérant récupéré doit être retourné au fournisseur de réfrigérant dans le bon cylindre de récupération, et la note de transfert de déchets pertinente doit être organisée. Ne mélangez pas les réfrigérants dans les unités de récupération et surtout pas dans les cylindres. Si des compresseurs ou des huiles de compresseur doivent être retirés, assurez-vous qu'ils ont été évacués à un niveau acceptable pour vous assurer qu'aucun réfrigérant inflammable ne reste dans le lubrifiant. Le processus d'évacuation doit être effectué avant de renvoyer le compresseur aux fournisseurs. Seul le chauffage électrique du corps du compresseur doit être utilisé pour accélérer ce processus. Lorsque l'huile est vidangée d'un système, cela doit être fait en toute sécurité. Les appareils non connectés par conduit contenant des réfrigérants A2L avec des ouvertures d'air d'alimentation et de retour dans l'espace conditionné peuvent avoir le corps de l'appareil installé dans des zones ouvertes telles que de faux plafonds non utilisés comme plénums de retour d'air, tant que l'air conditionné ne communique pas directement avec l'air du faux plafond.

GUIDE D'INSTALLATION

Préparation

NOTE :

Les illustrations dans le manuel sont à des fins d'explication seulement. Votre machine peut être légèrement différente. La forme réelle prévaut. L'appareil peut être contrôlé par le panneau de commande seulement ou avec la télécommande.

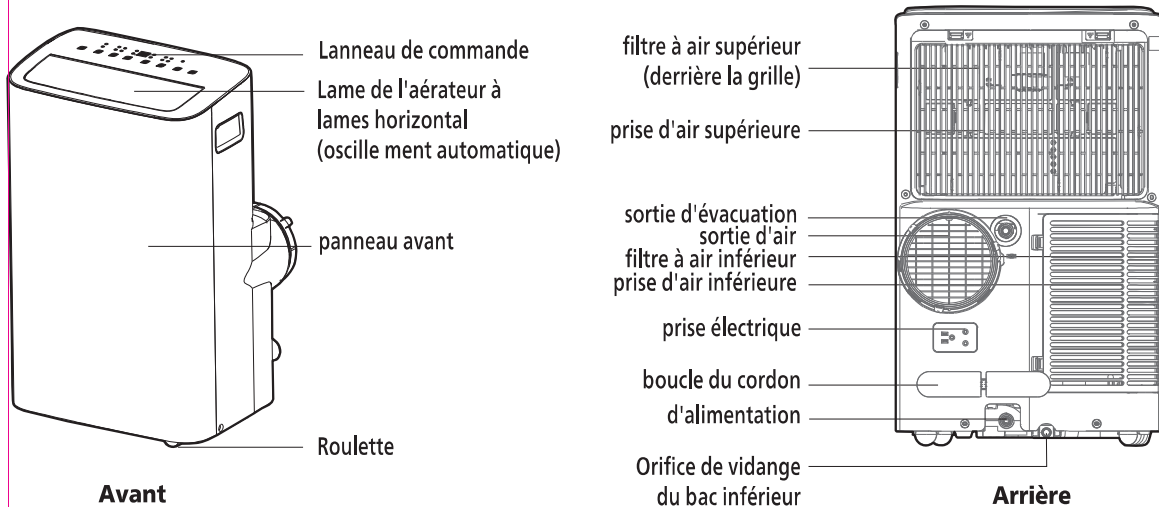

Avis de Conception

Afin de garantir les performances optimales de nos produits, les spécifications de conception de l'appareil et de la télécommande peuvent être modifiées sans préavis.

Plage de Température Ambiante pour l'Opération de l'Appareil

MODE	Plage de température	MODE	Temperature Range
Froid	16 à 35 °C (60 à 95 °F)	Chauffage (mode pompe à chaleur)	5 à 30 °C (41 à 86 °F)
Sec	13 à 35 °C (55 à 95 °F)	Chauffage (mode électrique)	≤ 30 °C (86 °F)

Installation de Tuyau d'Évacuation

Le tuyau d'évacuation et l'adaptateur doivent être installés ou retirés conformément au mode d'utilisation. Pour les modes REFROIDISSEMENT, CHAUFFAGE (type de chauffage par pompe) ou AUTO, il faut installer le tuyau d'évacuation. Pour les modes VENTILATEUR, SÉCHAGE ou CHAUFFAGE (type de chauffage électrique), il faut enlever le tuyau d'évacuation.

GUIDE D'INSTALLATION

Choisir L'Emplacement Correct

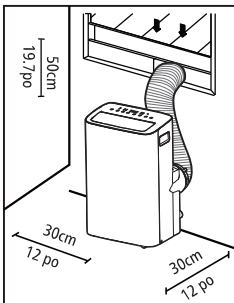

Votre emplacement d'installation doit répondre aux exigences suivantes :

- Assurez-vous d'installer votre appareil sur une surface plate afin de minimiser le bruit et les vibrations.
- L'appareil doit être installé à proximité d'une prise mise à la terre et le Drain du Bac Collecteur (situé à l'arrière de l'appareil) doit être accessible.
- L'appareil doit être placé à au moins 30 cm (12") du mur le plus proche pour assurer une climatisation adéquate. La lame de la persienne horizontale doit être à au moins 50 cm (19,7") des obstacles.
- NE PAS couvrir les Entrées, les Sorties ou le Récepteur de Signal à Distance de l'appareil, car cela pourrait endommager l'appareil.

Installation Recommandé

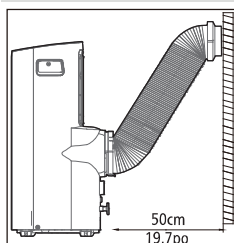

Information d'Évaluation Énergétique

Les informations relatives à la consommation énergétique et au bruit de cet appareil reposent sur l'installation standard utilisant un conduit d'échappement non prolongé (Diamètre: 150 mm, Longueur: 1,5 m) sans adaptateur de patin d'étanchéité ni adaptateur d'échappement mural A.

L'appareil avec conduit d'évacuation prolongé de 3 mètres fonctionne à l'aide de 2 conduits d'évacuation (Diamètre : 150 mm, Longueur : 1,5 m + Diamètre : 130mm, Longueur : 1,5 m). L'évaluation de la consommation énergétique et des informations sur le bruit de l'appareil avec conduit d'évacuation prolongé de 3 mètres n'est pas évaluée (pour certains modèles).

NOTE :

Nous recommandons d'utiliser l'appareil à une température ambiante inférieure à 35°C. Dans la mesure où il existe un risque que l'appareil avec un conduit d'évacuation prolongé de 3 mètres ne fonctionne pas à une température ambiante supérieure à 35°C dans certaines conditions extrêmes, telles que la prise d'air inférieure doit être bloquée à 50%.

Comment rester cool avec un nouveau climatiseur portable (Pour les modèles satisfait aux exigences du ministère de l'énergie aux États-Unis)

En raison d'une nouvelle procédure fédérale d'essai pour les climatiseurs portables, vous pouvez remarquer que les réclamations de capacité de refroidissement sur les emballages portables de climatiseurs sont significativement inférieures à celles des modèles produits avant 2017. Cela est dû aux changements de procédure d'essai, pas aux climatiseurs portables eux-mêmes.

GUIDE D'INSTALLATION

les images carrées de la pièce que vous voulez refroidir en multipliant la longueur de la pièce par sa largeur. Vous devez aussi connaître la qualité BTU de l'air conditionné, qui indique la quantité de chaleur qu'il peut enlever d'une pièce. Un nombre plus élevé signifie plus d'énergie de refroidissement pour une pièce plus grande. (Soyez sûr que vous ne comparez que de nouveaux modèles les uns aux autres - les modèles plus anciens peuvent sembler avoir une capacité plus élevée, mais sont en fait les mêmes). Assurez-vous de "grandir" si votre climatiseur portable sera placé dans une salle très soleillée, dans une cuisine ou dans une salle avec des plafonds élevés. Après avoir trouvé la bonne capacité de refroidissement ou votre chambre, vous pouvez regarder d'autres caractéristiques.

Pourquoi la capacité de refroidissement est-elle plus faible chez les modèles plus récents que chez les unités plus anciennes?

Les règlements fédéraux exigent que les fabricants calculent la capacité de refroidissement sur la base d'une procédure d'essai spécifique, qui a été modifiée juste cette année. Les modèles fabriqués avant 2017 ont été testés sous une procédure différente et la capacité de refroidissement est mesurée différemment que dans les modèles des années précédentes. Alors, alors que les UBT peuvent être plus faibles, la capacité de refroidissement réelle des climatiseurs n'a pas changé.

Qu'est-ce que SACC ?

SACC est la valeur représentative de la capacité de refroidissement ajustée à la saison, en Btu/h, déterminée conformément à la procédure d'essai DOE au titre 10 du Code des Règlements fédéraux (CFR) 430, au sous-article B, à l'appendice CC et aux plans d'échantillonnage applicables.

Liste des outils d'installation (non inclus)



Tournevis et
clé à écrous



Crayon



Ruban à mesurer



Ciseaux ou couteau



Scie (sur certains modèles, pour
raccourcir l'adaptateur de fenêtre
pour les fenêtres étroites)

Installation accessories



adaptateur de tuyau de
vidange (pour modèle pompe
à chaleur uniquement)



Joint en mousse
A (adhésif)
2 pièces



Joint en mousse
B (adhésif)
2 pièces



Joint en mousse
C (non adhésif)
1 pièces



Boucle de câble
d'alimentation (1 pc)

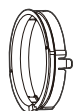

Adaptateur de
l'appareil (1 pc)



Adaptateur pour
coulisse de fenêtre (1 pc)



Tuyau d'échappement
(1 pc)



Support de sécurité et 2 vis
1 ensemble



Tuyau de vidange
(1 pc)

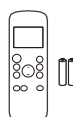

Contrôleur et batterie à
distance (seulement pour les
modèles de contrôle à distance)
1 ensemble



Boulon (1 pc)



Curseur de fenêtre A
(1 pc)



Curseur de fenêtre B
(1 pc)

GUIDE D'INSTALLATION

Aperçu De L'installation

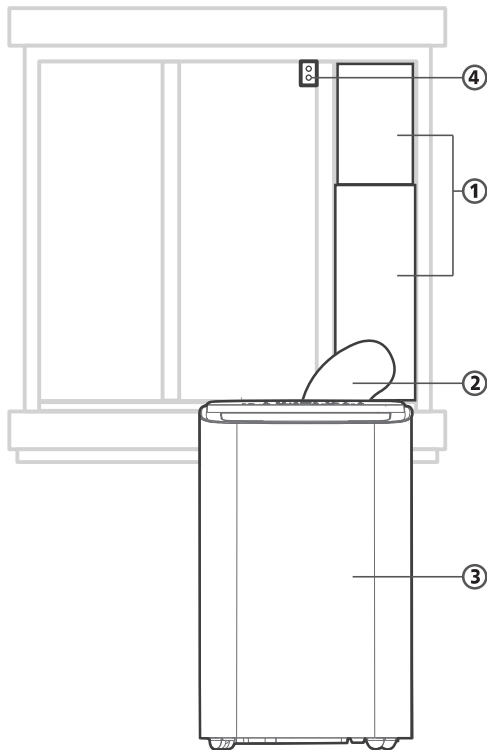

Fenêtre couissante

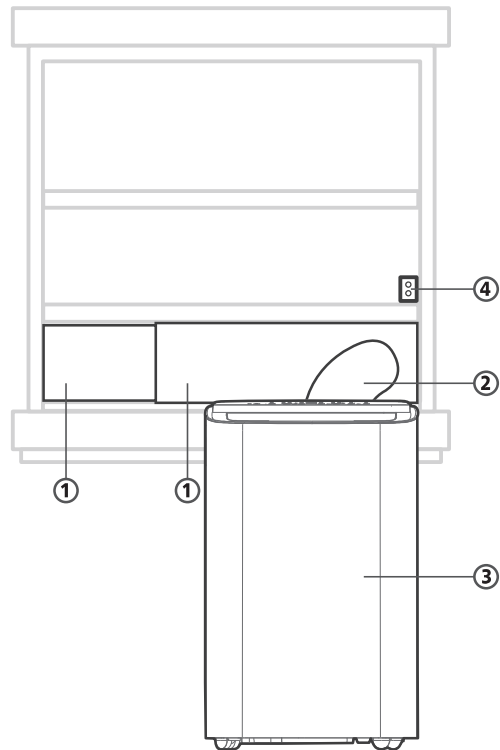

Fenêtre à guillotine

- ① Coulissant de fenêtre
- ② Tuyau d'échappement prolongé
- ③ Climatiseur local
- ④ Support de sécurité et 2 vis

REMARQUE

Les illustrations dans ce manuel sont fournies à titre explicatif. La forme réelle de votre unité intérieure peut être légèrement différente. La forme réelle prévaut.

GUIDE D'INSTALLATION

Vérifiez Le Type De Votre Fenêtre (Y Compris La Dimension De L'ouverture E Des Différents Types)

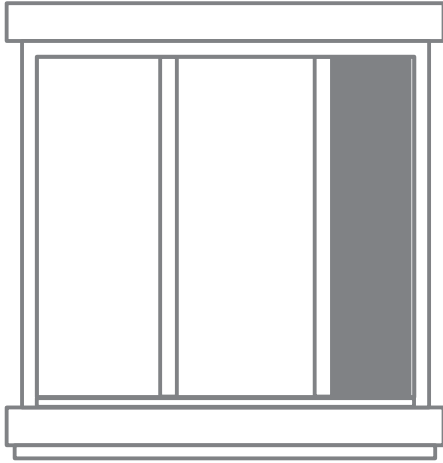

Fenêtre couissante

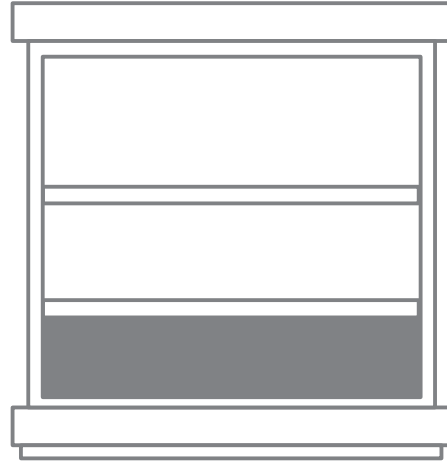

Fenêtre à guillotine

Pour Un Fonctionnement Optimal

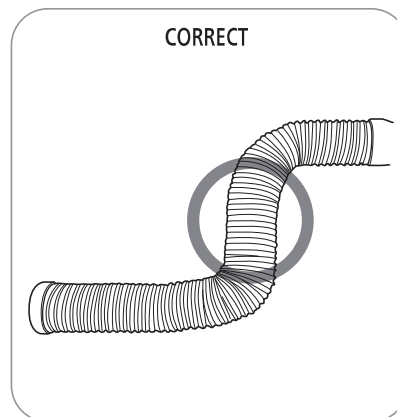
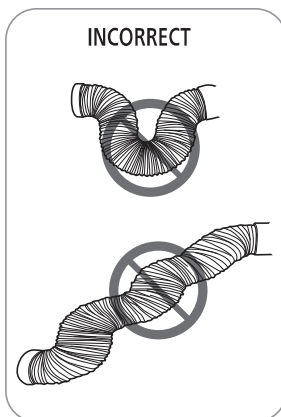

REMARQUE :

Toutes les illustrations du manuel sont fournies à titre indicatif uniquement. L'installation réelle peut être différente.

GUIDE D'INSTALLATION

Kit d'Installation pour la Fenêtre

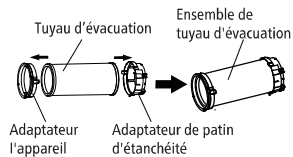

Installation de type fenêtre

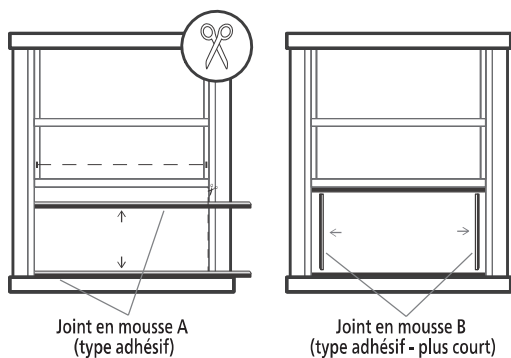
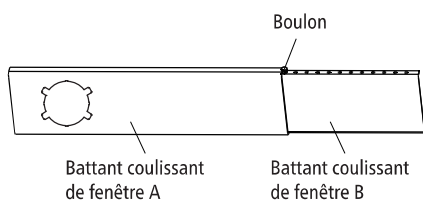

Installation pour fenêtre à guillotine

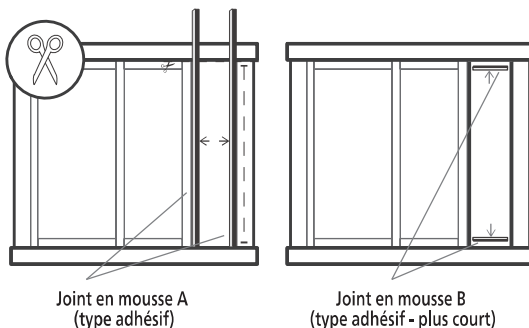

Installation pour fenêtre coulissante

1: Préparation de l'ensemble du Tuyau d'Évacuation

Appuyez le tuyau d'évacuation dans l'adaptateur du patin d'étanchéité et de l'appareil, serrez automatiquement par boucles élastiques des adaptateurs.

2: Préparez le Patin d'Étanchéité Réglable

1. Réglez la taille de patin d'étanchéité en fonction de la taille de la fenêtre
2. Si la longueur de la fenêtre nécessite deux ou trois patins d'étanchéité, utilisez le(s) boulon(s) pour serrer le patin d'étanchéité jusqu'à ce qu'ils s'ajustent à une taille appropriée.

3: Étanchéité complète de la fenêtre

Coupez les bandes de mousse adhésive A et B à la bonne longueur, puis fixez-les sur le châssis et le cadre de la fenêtre comme indiqué.

GUIDE D'INSTALLATION

Installation pour fenêtre à guillotine

Étape 1:

Insérez le dispositif coulissant de la fenêtre dans l'ouverture de la fenêtre.

Étape 2:

Découpez la bande d'étanchéité C en mousse non adhésive pour qu'elle corresponde à la largeur de la fenêtre. Insérez la bande entre la vitre et le cadre de la fenêtre pour empêcher l'air et les insectes de pénétrer dans la pièce.

Étape 3:

Si vous le souhaitez, installez le support de sécurité à l'aide de 2 vis, comme indiqué.

AVIS:

Une fois le tuyau d'évacuation et le coulissant de fenêtre réglable préparés, choisissez l'une des deux méthodes d'installation suivantes.

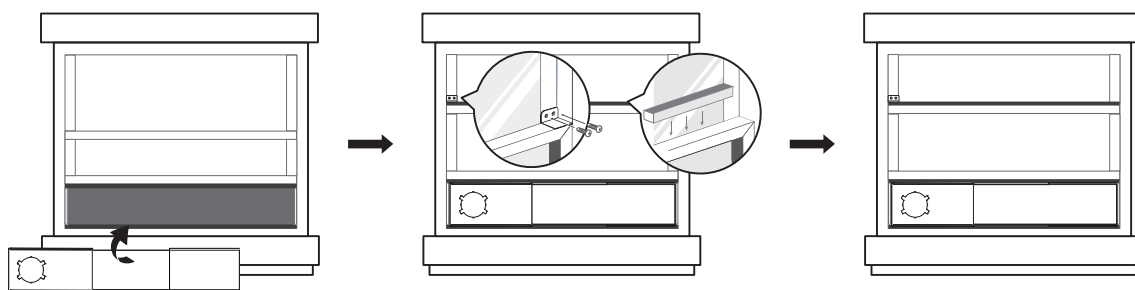

Installation pour fenêtre coulissante

Étape 1:

Insérez le coulissant de fenêtre dans l'ouverture de la fenêtre.

Étape 2:

Coupez la bande d'étanchéité en C en mousse non adhésive pour qu'elle corresponde à la hauteur de la fenêtre. Insérez la bande entre la vitre et le cadre de la fenêtre pour empêcher l'air et les insectes de pénétrer dans la pièce.

Étape 3:

Si vous le souhaitez, installez le support de sécurité à l'aide de 2 vis, comme illustré.

AVIS:

Une fois le tuyau d'évacuation et la glissière de fenêtre réglable préparés, choisissez l'une des deux méthodes d'installation suivantes.

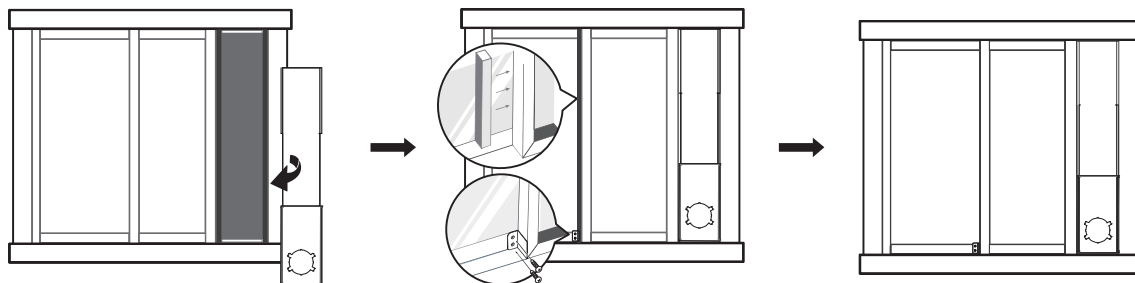

UTILISATION

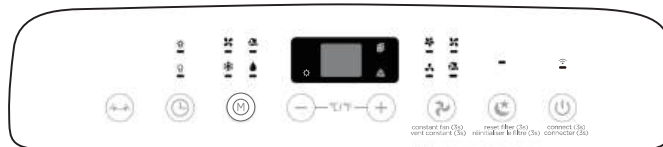

Bouton « Swing »

Utilisé pour initialiser la fonction « Auto swing » (pour les modèles avec le mode « Auto swing » seulement). Lorsque l'appareil est réglé à ON, appuyer sur le bouton SWING, pour d'arrêter l'aérateur à lames à l'angle désiré.



Bouton « Timer »

Utilisé pour amorcer le programme d'heure de démarrage AUTO ON et d'heure d'arrêt AUTO OFF STOP TIME, à l'aide des boutons « + » et « - ». Le voyant TIMER ON/OFF s'allume sous les paramètres TIMER ON/OFF.



Bouton « Mode »

Sélectionne le mode de fonctionnement approprié. Chaque fois que vous appuyez sur le bouton, un mode est sélectionné dans une séquence qui défile d'AUTO, COOL, DRY, FAN à HEAT (seulement pour les modèles sans refroidissement). Le voyant du mode s'allume sous le réglage des différents modes.



Bouton « Sleep »

Utilisé pour initialiser le mode SLEEP. Appuyez sur ce bouton pour augmenter (rafraîchissement) ou diminuer (chauffage) la température sélectionnée de 1 °C/2 °F (ou 1 °F) toutes les 30 minutes. La température augmentera (rafraîchissement) ou diminuera (chauffage) ensuite de 1 °C/2 °F (ou 1 °F) après 30 minutes supplémentaires. Cette nouvelle température sera maintenue pendant 7 heures avant de revenir à la température initialement sélectionnée. Cela met fin au mode Veille/Éco et l'appareil continuera à fonctionner comme initialement programmé. **REMARQUE :** cette fonction n'est pas disponible en mode VENTILATEUR ou DÉSHUMIDIFICATION.



Bouton d'alimentation

Interrupteur d'alimentation (On/Off). Interrupteur marche/arrêt. Utilisé pour activer la fonction sans fil. Pour la première utilisation de la fonction sans fil, appuyez sur le bouton d'alimentation et maintenez-le enfoncé pendant 3 secondes pour activer le mode de connexion sans fil. L'écran à DEL affiche « AP » pour indiquer que vous pouvez configurer la connexion sans fil. Si la connexion (routeur) est établie avec succès dans les 8

minutes, l'appareil quitte automatiquement le mode de connexion sans fil et le voyant sans fil s'allume. Si la connexion échoue dans les 8 minutes, l'appareil quitte automatiquement le mode de connexion sans fil. Une fois la connexion sans fil établie, vous pouvez appuyer simultanément sur les boutons SWING et DOWN (-) pendant 3 secondes pour désactiver la fonction sans fil. L'écran à DEL indique alors « OF » pendant 3 secondes. Appuyez simultanément sur les boutons POWER et UP (+) pour activer la fonction sans fil. L'écran à DEL indique alors « On » pendant 3 secondes.



Boutons UP (+) et DOWN (-)

Utilisés pour régler (augmenter/diminuer) les paramètres de la température en incréments de 1 °C/1 °F dans une plage de 17 °C à 30 °C/62 °F à 86 °F ou le réglage TIMER dans une plage de 0 à 24 heures.

REMARQUE : la commande est capable d'afficher la température en degrés Fahrenheit ou en degrés Celsius. Pour convertir de l'une à l'autre, appuyer sur les boutons fléchés vers le haut et vers le bas et les maintenir enfoncés en même temps pendant 3 secondes.



Bouton Fan

Fan/Fan constant (Sur certains modèles) Contrôle la vitesse du ventilateur. Appuyez pour sélectionner la vitesse du ventilateur en quatre pas bas, MED, HIGH et AUTO. L'indicateur de vitesse du ventilateur s'éclaire sous différents paramètres de ventilateur. Lorsque vous sélectionnez la vitesse du ventilateur AUTO, toutes les lumières des ventilateurs deviennent sombres. Sur certains modèles, lorsque vous choisissez la vitesse du ventilateur AUTO, tous les indicateurs de ventilateur illuminent.

REMARQUE : En mode refroidisseur ou séché, appuyez sur le bouton pendant 3 secondes pour allumer ou éteindre la fonction constante du ventilateur. Lorsque la fonction est allumée, la lumière constante du ventilateur éclairera, identifiant la course continue du ventilateur pour le refroidissement. Lorsque la fonction est éteinte, la lumière constante du ventilateur s'éteindra, identifiant le cycle du ventilateur en fonction de l'arrêt du compresseur.

UTILISATION

Panneau d'affichage à DEL

Affiche la température réglée en °C ou °F dans les paramètres « Auto-timer ». En mode DRY et FAN, la température ambiante est affichée. et indique les codes d'erreur et de protection :

EH60-Erreur du capteur de température ambiante.

EH61-Erreur du capteur de température de l'évaporateur.

EC52-Erreur du capteur de température du condensateur (sur certains modèles).

EH0b-Erreur de communication du panneau d'affichage.

ELOC-Malfunction de détection de fuite de réfrigérant (sur certains modèles).

P1-Le bac inférieur est plein; branchez le tuyau de vidange et vider l'eau recueillie. Si la protection se répète, appeler le service d'entretien.



Remarque : Lorsqu'une des défaillances ci-dessus se produit, veuillez éteindre l'appareil et vérifier s'il y a des obstructions. Redémarrez l'appareil si la défaillance est toujours présente, éteignez l'appareil et débranchez le cordon d'alimentation. Contactez le fabricant, son réparateur agréé ou une personne qualifiée pour effectuer des réparations.

Instructions de fonctionnement

Mode COOL

- En mode COOL, appuyez sur les boutons HAUT et BAS pour sélectionner la température de la pièce souhaitée. La température peut être réglée dans une plage de 16°C à 30°C / 60°F à 86°F.
- Appuyer sur le bouton FAN SPEED pour sélectionner la vitesse du ventilateur.

Mode HEAT (Pour des modèles à chaleur seulement)

- Appuyer sur le bouton MODE jusqu'à ce que le voyant HEAT s'allume.
- Appuyer sur les boutons ADJUST « + » ou « - » pour sélectionner la température ambiante désirée. La température peut être réglée dans une plage de 16 °C à 30 °C/60 °F à 86 °F.
- Appuyer sur le bouton FAN SPEED pour sélectionner la vitesse du ventilateur. La vitesse du ventilateur ne peut pas être ajustée sur certains modèles lorsque l'appareil est en mode HEAT.

Mode DRY

- Appuyez sur le bouton MODE jusqu'à ce que le voyant DRY s'allume.
- Ce mode ne permet pas de sélectionner une vitesse de ventilateur ni de régler la température. Le moteur du ventilateur fonctionne à une vitesse faible (LOW).
- Garder les fenêtres et les portes fermées pour de meilleurs résultats de déshumidification.
- Ne pas placer le conduit au niveau de la fenêtre.

UTILISATION

Fonctionnement AUTO

- Lorsque le climatiseur est réglé au mode AUTO, celui-ci sélectionnera automatiquement le mode de refroidissement, de chauffage (seulement pour les modèles sans refroidissement) ou le mode de fonctionnement avec ventilateur seulement, selon la température que vous avez sélectionnée et la température ambiante.
- Le climatiseur contrôlera automatiquement la température ambiante autour du point de température que vous avez sélectionné.
- La vitesse du ventilateur ne peut pas être sélectionnée en mode AUTO.

Mode FAN

- Appuyer sur le bouton MODE jusqu'à ce que le voyant FAN s'allume.
- Appuyer sur le bouton FAN SPEED pour sélectionner la vitesse du ventilateur. La température ne peut pas être ajustée.
- Ne pas placer le conduit au niveau de la fenêtre.

Fonctionnement de TIMER (minuterie)

- Utilisé pour initier le programme de démarrage AUTO ON et l'arrêt AUTO OFF, en conjonction avec les boutons HAUT et BAS. Le témoin lumineux de mise en marche/arrêt du minuteur s'allume lorsque le minuteur est réglé."

Mode SLEEP

- En appuyant sur le bouton, la température sélectionnée augmentera (refroidissement) ou diminuera (chauffage) de 1°C/2°F (or 1°F) en 30 minutes. Puis, la température augmentera (refroidissement) ou diminuera (chauffage) d'un autre 1°C/2°F (or 1°F) après 30 autres minutes. Cette nouvelle température sera maintenue pendant 7 heures avant de revenir à la température initialement sélectionnée. Ceci met fin au mode « Sleep/Eco » et l'appareil continue de fonctionner comme initialement programmé.

REMARQUE : Cette fonctionnalité n'est pas disponible en mode FAN ou DRY.

UTILISATION

Autres fonctions

Fonction TEMP SENSING (DÉTECTION DE TEMP.)

REMARQUE: Cette fonctionnalité peut être **uniquement** activée par la télécommande. La télécommande sert de thermostat à distance en permettant un contrôle haute précision de la température à son emplacement. Pour activer la fonction (suis-moi)/ «Temp Sensing » (détection de temp.), diriger la télécommande vers l'appareil et appuyer sur le bouton « Temp Sensing ». L'affichage à distance est la température réelle à son emplacement. La télécommande enverra ce signal vers le climatiseur à chaque intervalle de 3 minutes jusqu'à ce que le bouton « Temp Sensing » soit de nouveau pressé. Si l'appareil ne reçoit pas le signal « Temp Sensing » pendant un intervalle de 7 minutes, celui-ci émettra un bip pour indiquer la fin du mode « Temp Sensing ».

AUTO-RESTART (REDÉMARRAGE AUTOMATIQUE)

Si l'appareil subit une défaillance soudaine en raison d'une panne de courant, celui-ci redémarrera automatiquement avec le réglage de la fonction précédent une fois que le courant aura été rétabli.

ATTENDRE 3 MINUTES AVANT DE REMETTRE EN MARCHE

Une fois que l'appareil s'est arrêté, ne pas le redémarrer durant les 3 premières minutes. Cela sert à protéger l'appareil. L'appareil démarrera automatiquement après 3 minutes.

RÉGLAGE DE LA DIRECTION DU FLUX D'AIR

L'aérateur à lames peut être réglé automatiquement.

Régler la direction du flux d'air automatiquement

(REMARQUE : Sur certains modèles, l'aérateur à lames peut être réglé manuellement seulement) :

- Lorsque le système est sous tension, l'aérateur à lames s'ouvre entièrement.
- Appuyer sur le bouton SWING sur le panneau ou la télécommande pour activer la fonction « Auto swing ». L'aérateur à lames oscillera automatiquement de haut en bas.
- Prière de ne pas ajuster l'aérateur à lames manuellement.

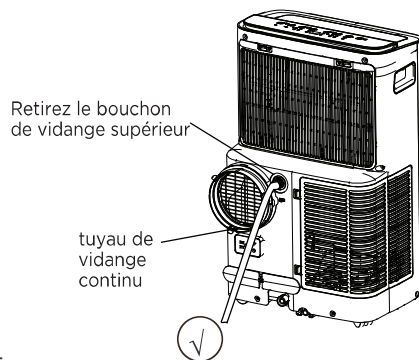

Drainage de l'eau

- Si l'appareil fonctionne en mode déshumidification, retirer le bouchon de vidange supérieur situé à l'arrière de l'appareil, installer le raccord d'évacuation d'eau (trousse de réparation femelle universelle 5/8 po) et attacher à un tuyau d'arrosage (non inclus). Placer l'extrémité ouverte du tuyau directement sur la zone d'évacuation d'eau dans votre sous-sol.

UTILISATION

Si l'appareil fonctionne en mode pompage, retirer le bouchon de vidange inférieur situé à l'arrière de l'appareil, installer le raccord d'évacuation d'eau (trousse de réparation femelle universelle 5/8 po) avec un tuyau de 3/4 po (acheté localement). Pour les modèles sans raccord d'évacuation d'eau, il suffit de fixer le tuyau de vidange dans l'orifice. Placer l'extrémité ouverte de l'adaptateur du tuyau directement sur la zone d'évacuation d'eau dans votre sous-sol.

REMARQUE : S'assurer que le tuyau est connecté afin qu'il n'y ait pas de fuites.

Diriger le tuyau vers la zone d'évacuation d'eau, en vous assurant qu'aucun coude

n'empêchera l'eau de s'écouler. Placer l'extrémité du tuyau dans la zone d'évacuation d'eau et s'assurer que l'extrémité du tuyau est placée au niveau du sol afin de laisser l'eau s'écouler facilement. (voir les illustrations avec un « ✓ »).

Ne jamais le laisser positionné en hauteur. (voir les illustrations avec un « ✗ »).

Lorsque le tuyau de vidange continu n'est pas utilisé, s'assurer que le bouchon et le robinet de vidange correspondant sont bien fixés afin d'éviter les fuites.

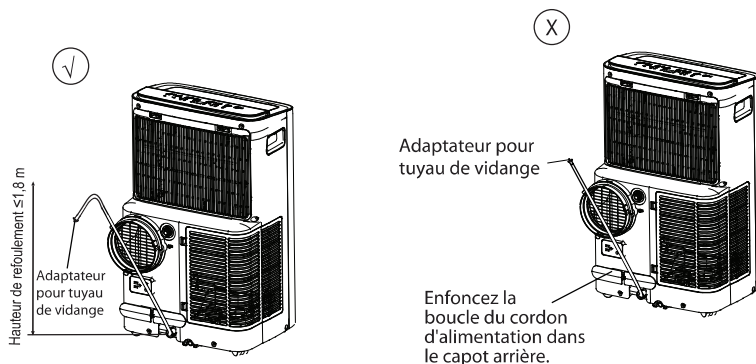
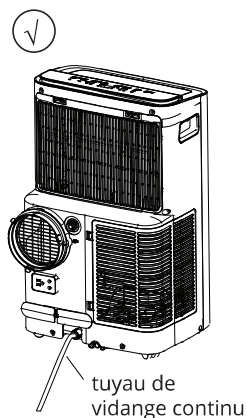

Lorsque le niveau d'eau du bac inférieur atteint un niveau prédéterminé, l'appareil émet 8 bips et l'écran numérique affiche. À ce moment, le processus de climatisation ou de déshumidification sera immédiatement interrompu. Toutefois, le moteur du ventilateur continuera de fonctionner (ceci est normal). Déplacer prudemment l'appareil vers un lieu de vidange, enlever le bouchon de vidange inférieur et évacuer l'eau. Réinstaller le bouchon de vidange inférieur, puis redémarrer l'appareil jusqu'à ce que le symbole disparaisse. Si l'erreur se reproduit, appeler le service d'entretien.

REMARQUE : Assurez-vous que l'extrémité du tuyau est plus basse que la sortie de vidange du bac inférieur. S'assurer de réinstaller le bouchon de vidange inférieur de manière à éviter les fuites avant d'utiliser l'appareil.

MAINTENANCE

Consignes de sécurité

- Toujours débrancher l'appareil avant le nettoyage ou l'entretien.
- NE PAS utiliser de liquides inflammables ou de produits chimiques pour nettoyer l'appareil.
- NE PAS laver l'appareil à l'eau courante. Cette manœuvre représente un risque électrique.
- NE PAS faire fonctionner l'appareil si le cordon d'alimentation électrique a été endommagé pendant le nettoyage. Un cordon d'alimentation endommagé doit être remplacé par un cordon neuf du fabricant.

Nettoyer le filtre à air

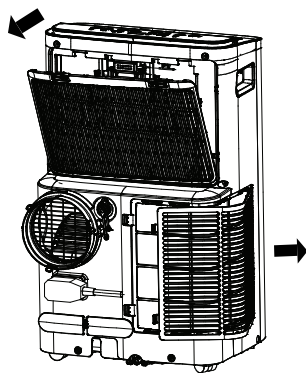

Retirer le filtre à air



Conseils d'entretien

- Nettoyer le filtre à air toutes les 2 semaines pour assurer un rendement optimal.
- Le bac de vidange d'eau doit être vidé immédiatement en cas d'erreur P1 et avant de ranger l'appareil pour prévenir la moisissure.
- Dans les foyers où des animaux sont présents, la grille doit être époussetée régulièrement pour éviter le blocage du flux d'air occasionné par des poils.

Nettoyer l'appareil

Nettoyer l'appareil à l'aide d'un chiffon humide non pelucheux et d'un détergent doux. Sécher l'appareil avec un chiffon sec non pelucheux.

Ranger l'appareil lorsqu'il n'est pas utilisé

- Vider le bac de vidange conformément aux instructions de la section suivante.
- Faire fonctionner l'appareil en mode FAN (ventilation) pendant 12 heures dans une pièce chauffée pour le sécher et prévenir la moisissure.
- Éteindre l'appareil et le débrancher.
- Nettoyer le filtre à air conformément aux instructions de la section précédente. Réinstaller le filtre à air propre et sec avant de ranger l'appareil.
- Retirer les piles de la télécommande.



S'assurer de ranger l'appareil dans un endroit frais et sombre. L'exposition aux rayons directs du soleil ou à une chaleur excessive peut réduire la durée de vie de l'appareil.

Le meuble et la façade peuvent être dépoussiérés avec un chiffon sans huile ou lavés avec un chiffon humidifié dans une solution d'eau tiède et de détergent liquide doux pour la vaisselle. Rincer abondamment et essuyer à sec. Ne jamais utiliser de nettoyants agressifs, de cire ou de polish sur la façade du meuble. Assurez-vous d'essorer l'excès d'eau du chiffon avant de nettoyer autour des commandes. L'excès d'eau dans ou autour des commandes peut endommager l'appareil.

CONSEILS DE DÉPANNAGE

Problème	Causes Possibles	Solution
L'appareil ne s'allume pas lorsque vous appuyez sur le bouton ON / OFF.	Code d'Erreur P1	Le Bac Collecteur d'Eau est plein. Éteignez l'appareil, vidangez l'eau du Bac Collecteur d'Eau et redémarrez l'appareil.
	En mode REFROIDISSEMENT : la température ambiante est inférieure à la température dégnie.	Réinitialisez la température.
	Erre E0 EEPROM.	Contactez le fabricant ou ses agents de service ou une personne qualifiée similaire pour le service.
L'appareil ne refroidit pas bien.	Le filtre à air est obstrué par de la poussière ou des poils d'animaux.	Éteignez l'appareil et nettoyez le filtre conformément aux instructions.
	Le tuyau d'évacuation n'est pas connecté ou est bloqué.	Éteignez l'appareil, débranchez le tuyau, vérifiez le blocage et rebranchez le tuyau.
	L'appareil est faible en réfrigérant.	Appelez un technicien de service pour inspecter l'appareil et remplir le réfrigérant.
	Le réglage de la température est trop élevé.	Diminuez la température réglée.
	Les fenêtres et les portes de la chambre sont ouvertes.	Assurez-vous que toutes les fenêtres et les portes sont fermées.
	La pièce est trop grande.	Vérifiez à nouveau la zone de refroidissement.
L'appareil est bruyant et vibre trop.	Il y a des sources de chaleur dans la pièce.	Éliminez les sources de chaleur si possible.
	Le sol n'est pas nivelé.	Placez l'appareil sur une surface plane et nivelée.
L'appareil émet un gargouillis.	Le filtre à air est obstrué par de la poussière ou des poils d'animaux.	Éteignez l'appareil et nettoyez le filtre conformément aux instructions.
	Ce son est causé par le flux de réfrigérant à l'intérieur de l'appareil.	C'est normal.

ILLUSTRATION DE LA TÉLÉCOMMANDE

Spécifications de la télécommande

Modèle	RG57H4(B2)/BGCEF
Tension	3.0V (piles sèches R03/LR03×2)
Portée de réception du signal	8 m
Environnement	-5 °C~60 °C(23 °F~140 °F)

⚠ AVERTISSEMENT :

RISQUE D'INGESTION – Contient de petites piles. Conserver hors de la portée de jeunes enfants. En cas d'ingestion, consulter immédiatement un médecin.

ILLUSTRATION DE LA TÉLÉCOMMANDE

Fonctionnement des boutons

Avant d'utiliser votre nouveau climatiseur, prenez le temps de vous familiariser avec la télécommande. Ce qui suit est une brève introduction à la télécommande. Pour les instructions d'utilisation de votre climatiseur, veuillez vous reporter à la section Utilisation des fonctions de base du présent manuel.

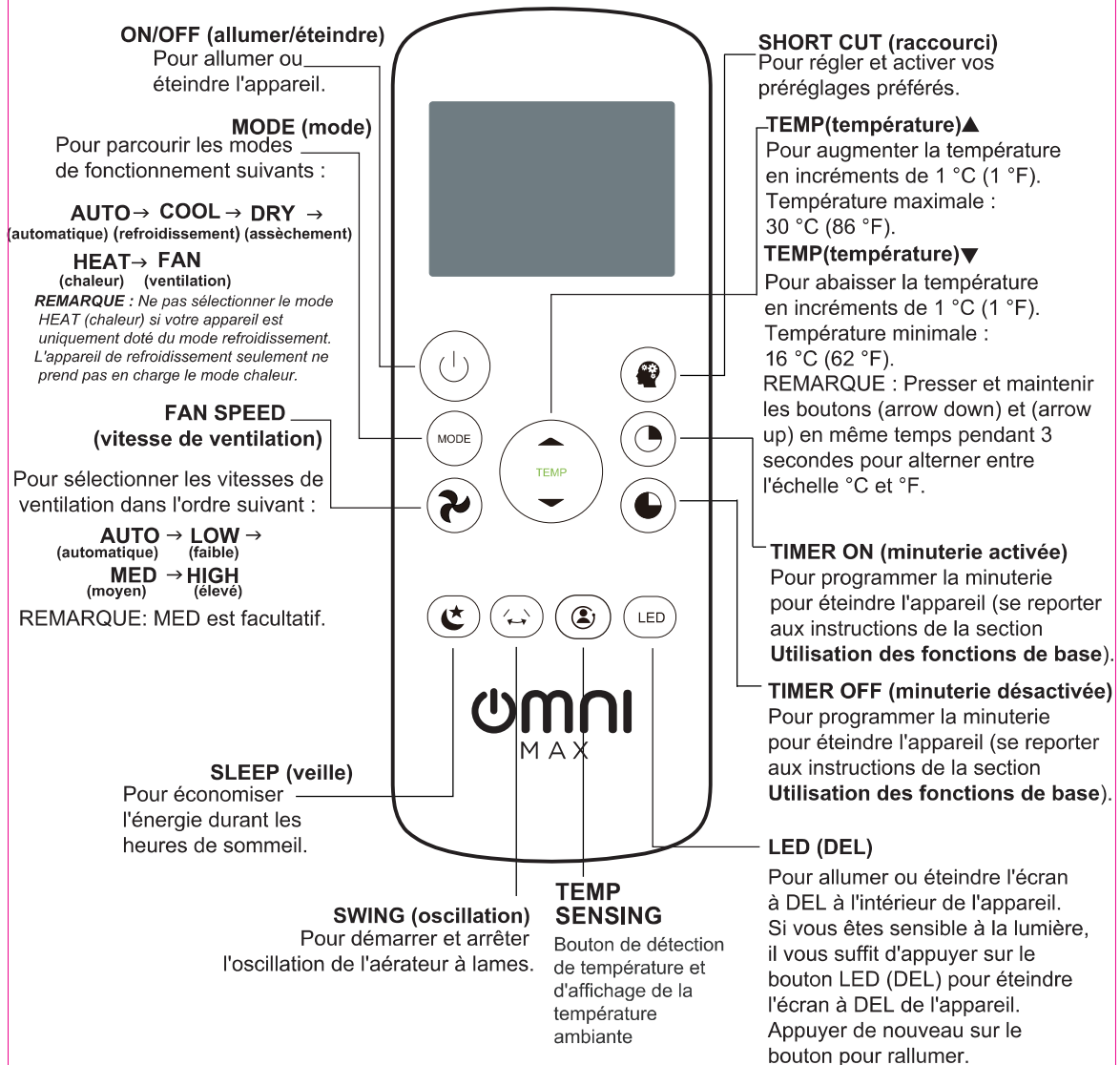

ILLUSTRATION DE LA TÉLÉCOMMANDE

Fonctionnement des boutons

VOUS NE SAVEZ PAS À QUOI SERT UNE FONCTION?

Consultez la description détaillée de votre climatiseur dans les sections **Utilisation des fonctions** de base et **Utilisation des fonctions avancées** du présent manuel.

REMARQUE SPÉCIALE

Les conceptions des boutons de votre appareil peuvent légèrement différer de l'exemple illustré.

Si l'appareil n'est pas doté d'une fonction précise, le bouton correspondant à cette fonction sur la télécommande sera inactive. En cas d'importantes différences entre la description des fonctions dans l'illustration de la télécommande et celle dans le **MANUEL D'UTILISATION**, la description du **MANUEL D'UTILISATION** prévaudra.

Insertion et remplacement des piles

Votre climatiseur comprend deux piles AAA. Insérer les piles dans la télécommande avant d'utiliser.

1. Glisser le couvercle arrière de la télécommande vers le bas pour exposer le compartiment à piles.
2. Insérer les piles en s'assurant de faire correspondre les extrémités (+) et (-) aux symboles à l'intérieur du compartiment à piles.

Remettre le couvercle de piles en place.

! REMARQUES CONCERNANT LES PILES

Pour optimiser le rendement du produit :

Ne pas mélanger les piles usagées et neuves, ou différents types de piles.

Ne pas laisser les piles dans la télécommande si vous prévoyez ne pas utiliser l'appareil pendant plus de 2 mois.



ÉLIMINATION DES PILES

Ne pas éliminer les piles avec les déchets municipaux non triés. Se reporter aux lois municipales afin d'éliminer correctement les piles.

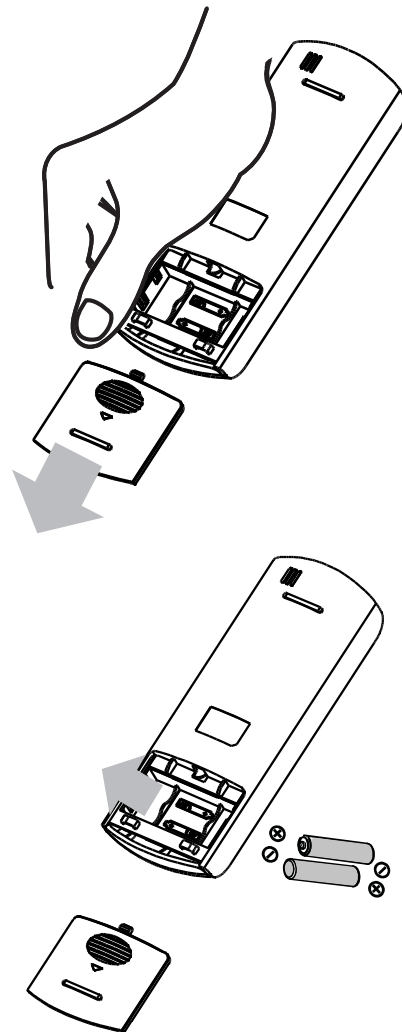

ILLUSTRATION DE LA TÉLÉCOMMANDE

Témoins de l'écran à DEL de la télécommande

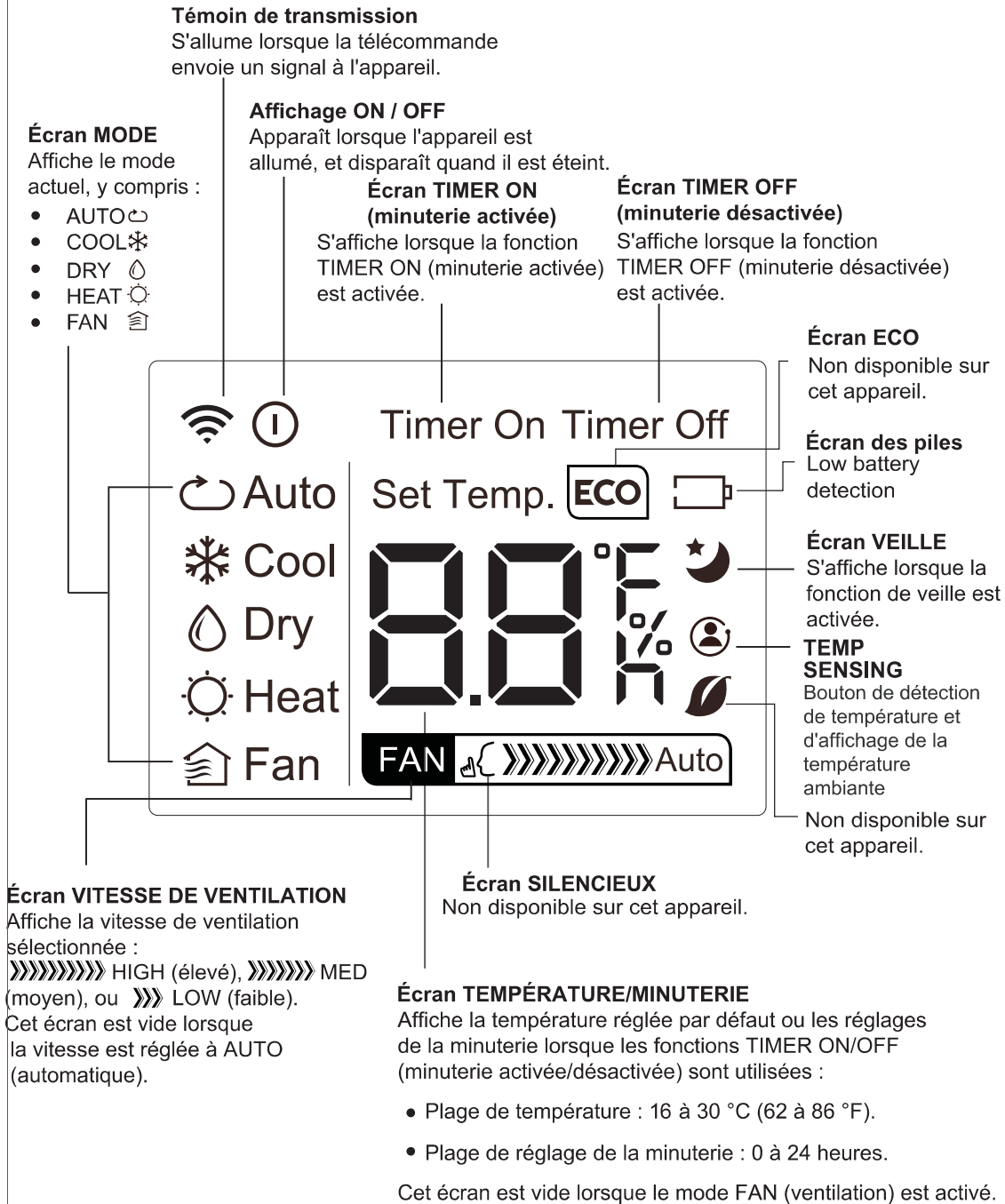
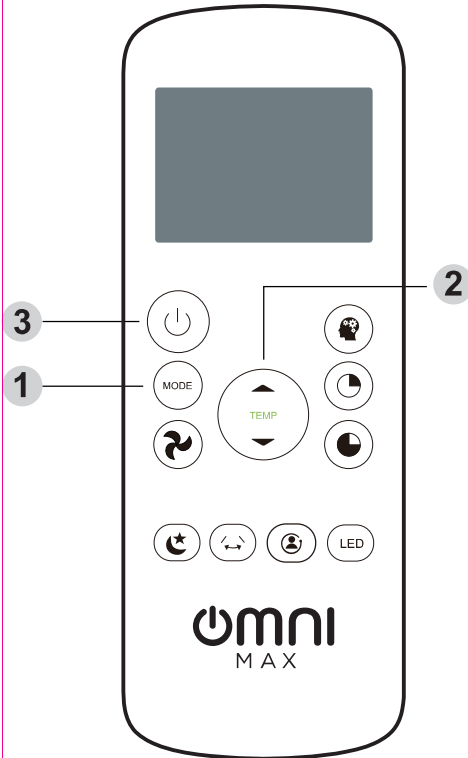

ILLUSTRATION DE LA TÉLÉCOMMANDE

Utilisation des fonctions de base



RÉGLAGE DE LA TEMPÉRATURE

La température de fonctionnement de l'appareil se situe entre 16 et 30 °C (62 et 86 °F). La température réglée peut être augmentée ou diminuée en incréments de 1 °C (1 °F).

Utilisation du mode AUTO (automatique)

L'appareil en mode **AUTO** (automatique) sélectionnera automatiquement le mode **COOL** (refroidissement), **FAN** (ventilation), **HEAT** (chaleur) ou **DRY** (assèchement), en fonction de la température réglée.

1. Appuyer sur le bouton **MODE** pour sélectionner le mode **AUTO** (automatique).
2. Régler à la température désirée à l'aide du bouton **Temp (arrow up)** ou **Temp (arrow down)**.
3. Appuyer sur le bouton **ON/OFF** (allumer/éteindre) pour démarrer l'appareil.

REMARQUE : La **VITESSE DE VENTILATION** ne peut pas être réglée en mode **AUTO** (automatique).

Fonctionnement du mode COOL (refroidissement)

1. Appuyer sur le bouton **MODE** pour sélectionner le mode **COOL** (refroidissement).
2. Régler à la température désirée à l'aide du bouton **Temp (arrow up)** ou **Temp (arrow down)**.
3. Appuyer sur le bouton **FAN** (ventilation) pour sélectionner la vitesse de ventilation : **AUTO** (automatique), **LOW** (faible), **MED** (moyen) ou **HIGH** (élevé).
4. Appuyer sur le bouton **ON/OFF** (allumer/éteindre) pour démarrer l'appareil.

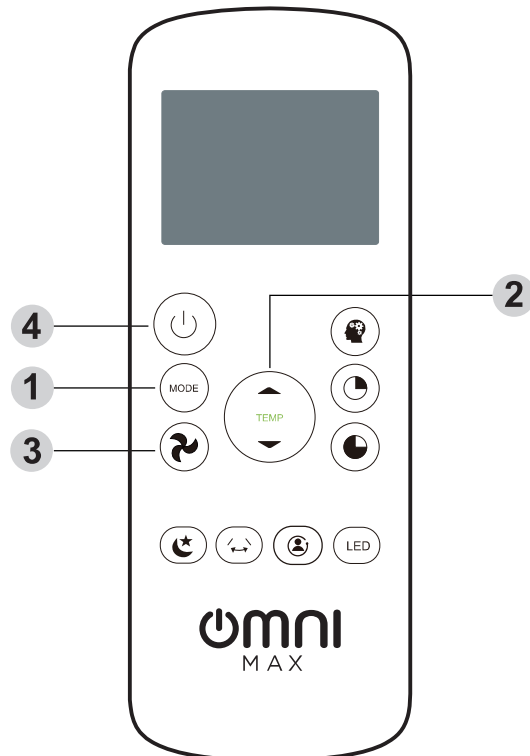
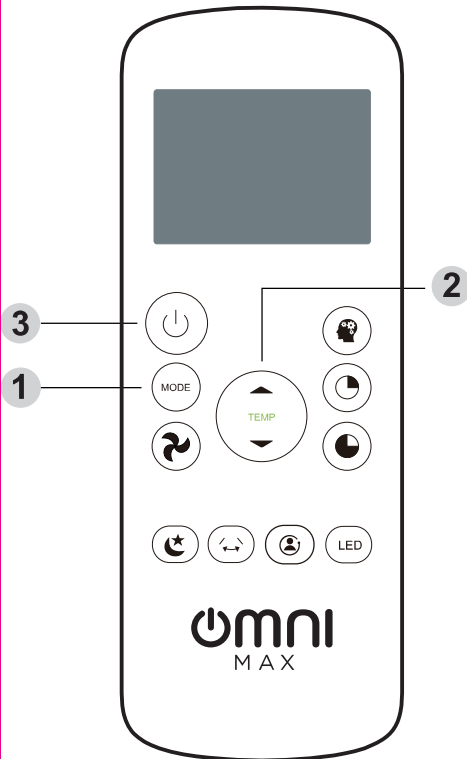

ILLUSTRATION DE LA TÉLÉCOMMANDE

Utilisation des fonctions de base



Utilisation du mode DRY (assèchement)

1. Appuyer sur le bouton **MODE** pour sélectionner le mode **DRY** (assèchement).
2. Régler à la température désirée à l'aide du bouton **Temp (arrow up)** ou **Temp (arrow down)**.
3. Appuyer sur le bouton **ON/OFF** (allumer/éteindre) pour démarrer l'appareil.

REMARQUE : La vitesse de ventilation ne peut pas être modifiée en mode DRY (assèchement).

Utilisation du mode FAN (ventilation)

1. Appuyer sur le bouton **MODE** pour sélectionner le mode FAN (ventilation).
 2. Appuyer sur le bouton **FAN** (ventilation) pour sélectionner la vitesse de ventilation : AUTO (automatique), LOW (faible), MED (moyen) ou HIGH (élevé).
 3. Appuyer sur le bouton **ON/OFF** (allumer/éteindre) pour démarrer l'appareil.
- REMARQUE :** La température peut être réglée en mode FAN

REMARQUE : La température peut être réglée en mode FAN (ventilation). Toutefois, l'écran à cristaux liquides n'affichera pas la température.

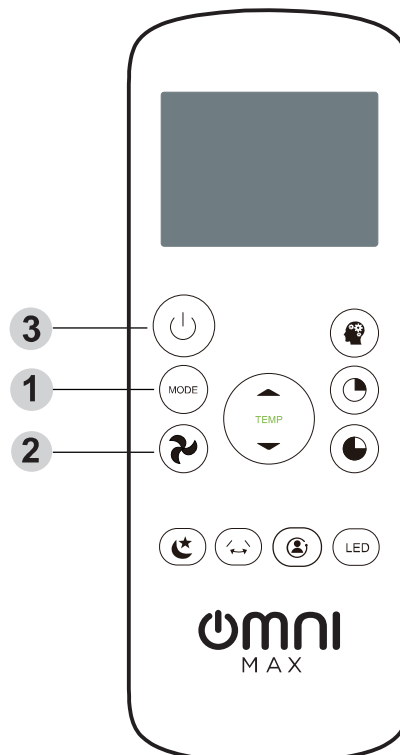
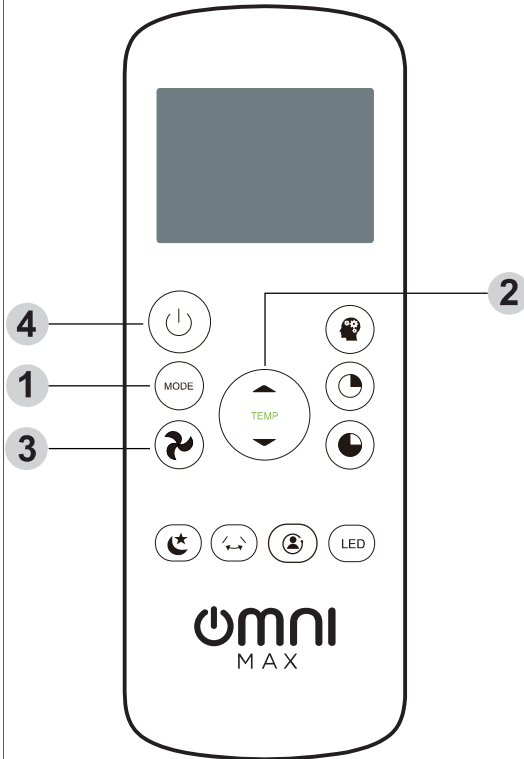

ILLUSTRATION DE LA TÉLÉCOMMANDE

Utilisation des fonctions de base



Utilisation du mode HEAT (chaleur)

1. Appuyer sur le bouton **MODE** pour sélectionner le mode **HEAT** (chaleur).
2. Régler à la température désirée à l'aide du bouton **Temp (arrow up)** ou **Temp (arrow down)**.
3. Appuyer sur le bouton **FAN** (ventilation) pour sélectionner la vitesse de ventilation : AUTO (automatique), LOW (faible), MED (moyen) ou HIGH (élevé).
4. Appuyer sur le bouton **ON/OFF** (allumer/éteindre) pour démarrer l'appareil.

REMARQUE : Une baisse de température à l'extérieur pourrait affecter le rendement de la fonction HEAT (chaleur) de votre appareil. Le cas échéant, il est recommandé de compenser avec un autre appareil chauffant.

ILLUSTRATION DE LA TÉLÉCOMMANDE

Réglage de la fonction TIMER (minuterie)

Votre climatiseur a deux fonctions de minuterie connexes :

La fonction **TIMER ON** (minuterie activée) fixe la période de temps après laquelle l'appareil s'allumera automatiquement.

La fonction **TIMER OFF** (minuterie désactivée) fixe la période de temps après laquelle l'appareil s'éteindra automatiquement.

Fonction **TIMER ON** (minuterie activée)

La fonction **TIMER ON** (minuterie activée) vous permet de fixer une période de temps après laquelle l'appareil s'allumera automatiquement, par exemple, lorsque vous rentrez du travail.

1. Appuyer sur le bouton **TIMER ON** (minuterie activée). Par défaut, la dernière période de temps que vous avez fixée et la lettre « h » apparaîtront à l'écran.

Remarque : Le chiffre indique la période de temps après l'heure actuelle à laquelle vous souhaitez que l'appareil s'allume. Par exemple, si vous réglez la minuterie **TIMER ON** (minuterie activée) à 2 heures, « 2h » apparaîtra à l'écran et l'appareil s'allumera après 2 heures.

2. Appuyer plusieurs fois sur le bouton **TIMER ON** (minuterie activée) pour régler l'heure à laquelle vous souhaitez que l'appareil s'allume.

3. Attendre 2 secondes avant que la fonction **TIMER ON** (minuterie activée) ne s'active. L'écran numérique de votre télécommande reviendra ensuite à l'écran de température.

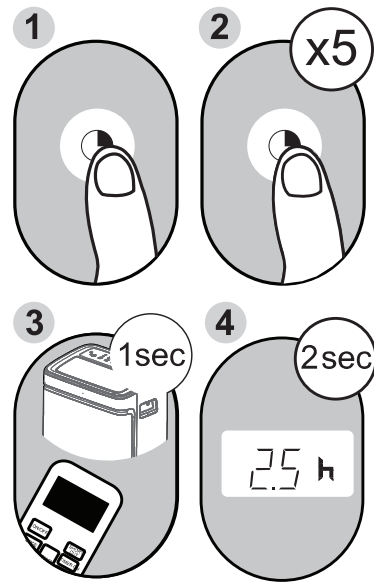

Exemple : réglage pour que l'appareil s'allume après 2,5 heures.

ILLUSTRATION DE LA TÉLÉCOMMANDE

Fonction **TIMER OFF** (minuterie désactivée)

La fonction **TIMER OFF** (minuterie désactivée) vous permet de fixer une période de temps après laquelle l'appareil s'éteindra automatiquement, par exemple, lorsque vous vous réveillez.

1. Appuyer sur le bouton **TIMER OFF** (minuterie désactivée). Par défaut, la dernière période de temps que vous avez fixée et la lettre « h » apparaîtront à l'écran.

Remarque : Le chiffre indique la période de temps après l'heure actuelle à laquelle vous souhaitez que l'appareil s'éteigne. Par exemple, si vous réglez la minuterie **TIMER OFF** (minuterie désactivée) à 2 heures, « 2h » apparaîtra à l'écran et l'appareil s'éteindra après 2 heures.

2. Appuyer plusieurs fois sur le bouton **TIMER OFF** (minuterie désactivée) pour régler l'heure à laquelle vous souhaitez que l'appareil s'éteigne.

3. Attendre 2 secondes avant que la fonction **TIMER OFF** (minuterie désactivée) ne s'active. L'écran numérique de votre télécommande reviendra ensuite à l'écran de température.

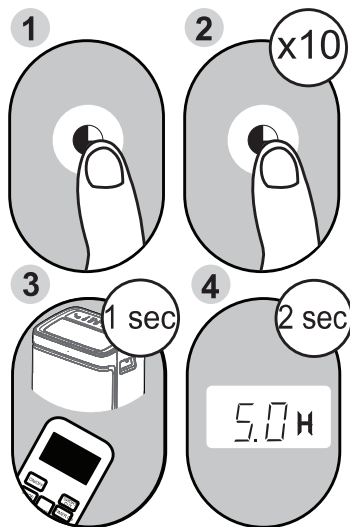

Exemple : réglage pour que l'appareil s'éteigne après 5 heures.

REMARQUE : Chaque pression des fonctions **TIMER ON** et **TIMER OFF** équivaut à 30 minutes jusqu'à concurrence de 10 h. Après 10 h et jusqu'à 24 h, l'augmentation s'effectuera par tranches de 1 h. La minuterie reviendra à zéro après 24 h. Vous pouvez désactiver ces fonctions en réglant la minuterie à « 0.0h ».

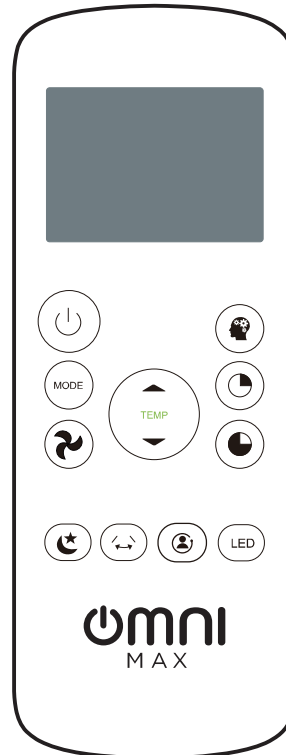

Continuer à appuyer sur **TIMER ON** (minuterie activée) ou **TIMER OFF** (minuterie désactivée) jusqu'à la période de temps désirée.

ILLUSTRATION DE LA TÉLÉCOMMANDE

Réglage des fonctions TIMER ON et TIMER OFF en même temps

Prendre note que les périodes de temps que vous réglez pour les deux fonctions font référence aux heures après l'heure actuelle. Par exemple, s'il est actuellement 13 h, et vous souhaitez que l'appareil s'allume automatiquement à 19 h et qu'il fonctionne pendant 2 heures pour ensuite s'éteindre à 21 h,

Procéder comme suit :

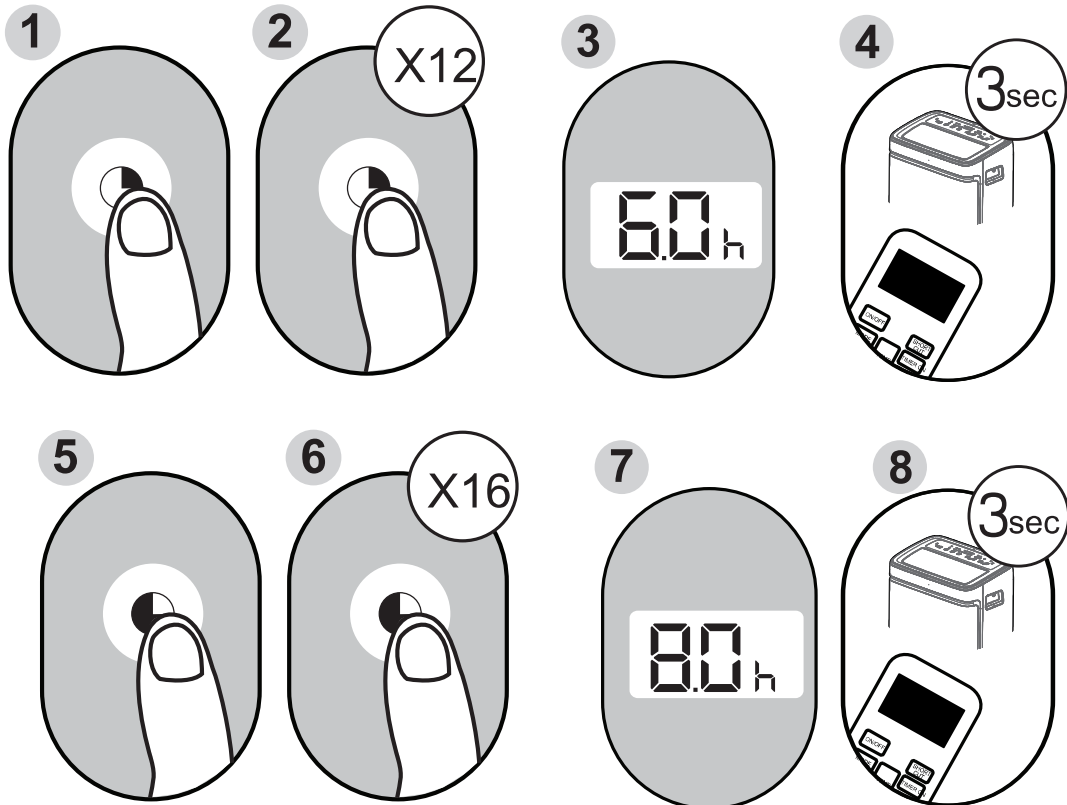

ILLUSTRATION DE LA TÉLÉCOMMANDE

Exemple : réglage pour que l'appareil s'allume après 6 heures, fonctionne pendant 2 heures, s'éteigne (voir la figure ci-dessous).

Écran de votre télécommande

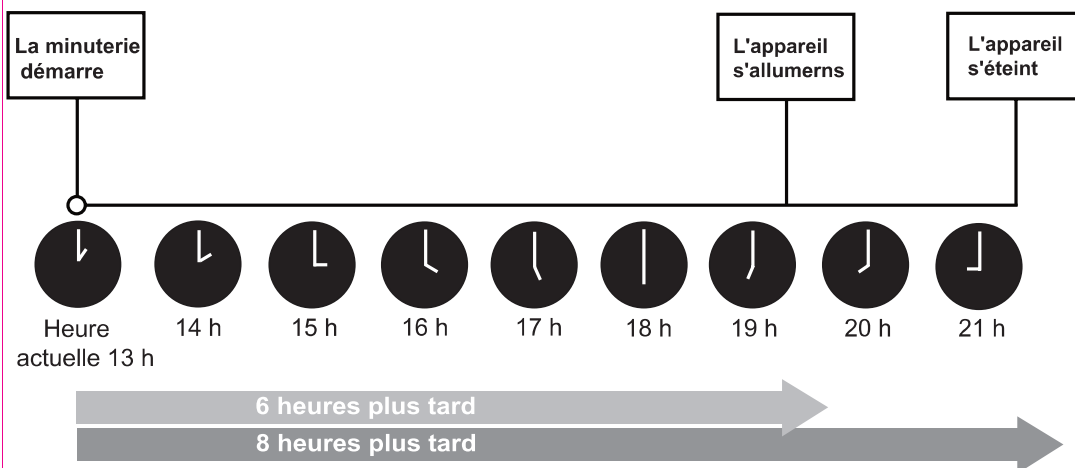
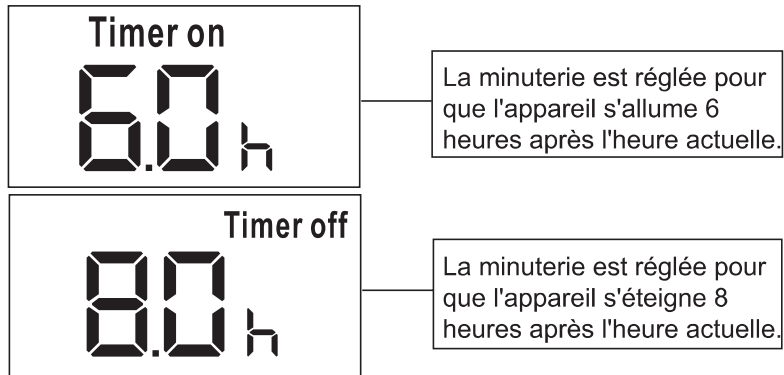

ILLUSTRATION DE LA TÉLÉCOMMANDE

Utilisation des fonctions avancées

Fonction SLEEP (veille)

La fonction SLEEP permet de réduire la consommation énergétique pendant que vous dormez (la température n'a pas besoin d'être la même pour être confortable). Cette fonction s'active uniquement avec la télécommande.

REMARQUE : La fonction SLEEP n'est pas disponible en mode FAN ou DRY.

Fonction SWING (oscillation)

La fonction SWING permet d'arrêter ou de démarrer le mouvement de l'aérateur à lames et de régler le flux d'air à la direction désirée (vers le haut ou vers le bas). Chaque pression fait passer l'aérateur à lames à un angle de 6 degrés. En maintenant le bouton enfoncé pendant plus de 2 secondes, l'oscillation automatique de l'aérateur à lames s'activera.

Fonction TEMP SENSING

La fonction **TEMP SENSING** permet à la télécommande de mesurer la température à son emplacement actuel. Lorsque vous utilisez les fonctions AUTO, COOL ou HEAT, la mesure de la température ambiante à partir de la télécommande (au lieu de l'unité intérieure elle-même) permettra au climatiseur d'optimiser la température autour de vous et d'assurer un confort maximal.

1. Appuyez sur le bouton **TEMP SENSING** pour activer la fonction. La télécommande enverra un signal de température à l'appareil toutes les trois minutes.
2. Appuyez à nouveau sur le bouton **TEMP SENSING** pour désactiver cette fonction.

Fonction SHORTCUT (raccourci)

- Permet de rétablir les réglages actuels ou de revenir aux réglages précédents.
- En appuyant sur ce bouton lorsque la télécommande est activée, le système reviendra automatiquement aux réglages précédents, y compris le mode de fonctionnement, la température réglée, la vitesse de ventilation et la fonction de veille (si activée).
- En maintenant le bouton enfoncé pendant plus de 2 secondes, les réglages de fonctionnement actuels seront rétablis, y compris le mode de fonctionnement, la température réglée, la vitesse de ventilation et la fonction de veille (si activée).

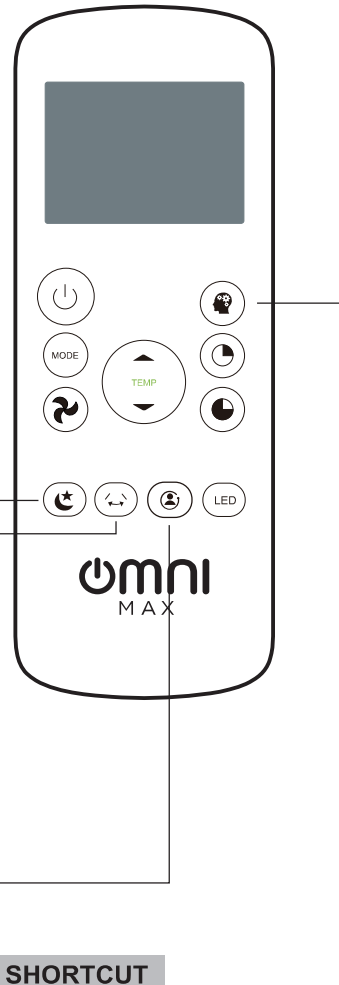

ILLUSTRATION DE LA TÉLÉCOMMANDE

REMARQUE :

- La conception des boutons repose sur le modèle habituel et peut légèrement différer de celle de votre appareil actuel. Le cas échéant, la forme actuelle prévaudra.
- Toutes les fonctions décrites sont exécutées par l'appareil. Si votre appareil n'est pas doté d'une fonction précise, le bouton correspondant à cette fonction sur la télécommande sera inactive.
- En cas d'importantes différences entre la description des fonctions dans l'illustration de la télécommande et celle dans le MANUEL D'UTILISATION, la description du MANUEL D'UTILISATION prévaudra.
- L'appareil pourrait être conforme aux règlements locaux ou nationaux. Au Canada, celui-ci devrait être conforme à CAN ICES 3 (B)/NMB 3 (B). Aux États-Unis, l'appareil est conforme à la section 15 des règlements de la FCC. Le fonctionnement est soumis aux deux conditions suivantes : (1) L'appareil ne doit pas provoquer des interférences nuisibles et (2) l'appareil doit accepter toute interférence reçue, y compris des interférences pouvant entraîner un fonctionnement indésirable.
- Le présent appareil a fait l'objet d'essais et répond aux restrictions des appareils numériques de classe B, en vertu de la section 15 du règlement de la FCC. Ces restrictions visent à fournir une protection raisonnable contre les interférences nuisibles dans une installation résidentielle. Le présent appareil produit, utilise et peut émettre de l'énergie radio électrique et, s'il n'est pas installé et utilisé conformément aux instructions, peut causer des interférences nuisibles aux communications radio. Cependant, rien ne permet de garantir que ces interférences se produiront à un moment quelconque. En cas d'interférences avec la réception radio ou télévisuelle, qui peuvent être détectées en allumant et en éteignant l'appareil, l'utilisateur est invité à corriger ce problème en prenant une ou plusieurs des mesures suivantes :
 - Réorienter ou déplacer l'antenne de réception.
 - Éloigner l'appareil du récepteur.
 - Brancher l'appareil à une prise autre que celle du circuit auquel le récepteur est relié.
 - S'adresser au revendeur ou à un technicien climatiseur expérimenté pour obtenir de l'aide. Toute transformation ou modification non autorisée par la partie responsable de la conformité pourrait annuler le droit de l'utilisateur d'utiliser l'appareil.

GUIDE DE L'UTILISATEUR DU MODULE SANS FIL SMART

1 SPÉCIFICATIONS

Unit Model: OPX08S4WWAHW / OPX10S4WWAHW
Modèle : EU-SK109, US-SK109
Type d'antenne : Antenne PCB imprimée Bande de
Wireless: 2400 à 2483,5 MHz
Plage de température de fonctionnement : 0 à 45 °C/32 à 113 °F
Plage hygrométrique de fonctionnement : 10 % à 85 %
Alimentation électrique : DC 5V / 500mA
Puissance TX maximale : <20dBm
BLE: 2402-2480MHz

2 PRÉCAUTIONS À PRENDRE

• Systèmes compatibles : iOS, Android

- Veuillez maintenir votre application à jour.
- En raison d'une situation particulière qui peut se produire, nous le signalons explicitement ci-dessous : tous les systèmes Android et iOS ne sont pas compatibles avec cette application. Nous ne sommes pas responsables de tout problème découlant d'une incompatibilité.

• Stratégie de sécurité sans fil

Le module Smart prend en charge uniquement le cryptage WPAPSK/ WPA2-PSK ou aucun cryptage. Le cryptage WPA-PSK/WPA2-PSK est recommandé.

• Précautions

- En raison des différentes situations de réseau, le processus de contrôle peut parfois renvoyer un délai d'attente. Si cette situation se produit, l'affichage entre la carte et l'application peut ne pas être le même. Ne vous en souciez pas.
- L'appareil photo du téléphone intelligent doit avoir 5 millions de pixels ou plus pour s'assurer que le code QR est bien scanné.
- En raison de la diversité des situations de réseau, il peut arriver que le délai d'attente de la demande soit dépassé; il est donc nécessaire de procéder à une nouvelle configuration du réseau.
- L'application est susceptible d'être mise à jour sans préavis afin d'en améliorer les fonctions. Le processus réel de configuration du réseau peut être légèrement différent du manuel; c'est le processus réel qui prévaut.
- Veuillez consulter le site web du service pour en savoir plus.

3 TÉLÉCHARGER ET INSTALLER

ATTENTION : Le code QR suivant n'est disponible que pour le téléchargement de l'application. Il est totalement différent du code QR fourni avec le module SMART.



Android



iOS

- Utilisateurs Android : scannez le code QR Android ou allez sur Google Play, cherchez et téléchargez l'application « OMNImax ».
- Utilisateurs iOS : scannez le code QR iOS ou allez sur App Store, cherchez et téléchargez l'application « OMNImax ».

GUIDE DE L'UTILISATEUR DU MODULE SANS FIL SMART

4 ENREGISTREMENT DE L'UTILISATEUR

- Veuillez vous assurer que votre téléphone mobile est connecté au routeur sans fil. De plus, le routeur sans fil doit être connecté à Internet avant de procéder à l'enregistrement de l'utilisateur et à la configuration du réseau.
- Vous pouvez vous connecter à l'aide de votre adresse électronique.
- Il doit être sélectionné en fonction du pays et de la région où se trouve le climatiseur afin d'obtenir une expérience et un service optimaux.

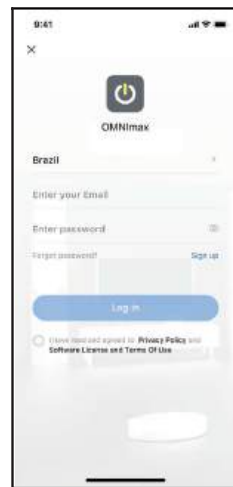

① Cliquez sur Log in.

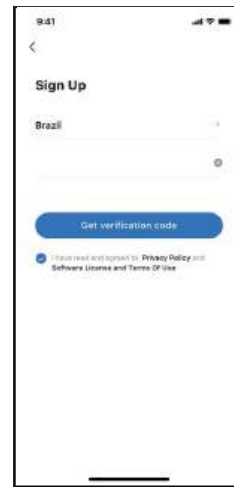

② Saisissez votre courriel ou numéro de téléphone; cliquez ensuite Get verification code.

GUIDE DE L'UTILISATEUR DU MODULE SANS FIL SMART



- ③ Saisissez le code de vérification. Dès que cela réussit, vous passerez à la prochaine étape automatiquement.



- ④ Saisissez un mot de passe, au format de 6 à 20 lettres et chiffres. Puis cliquez sur Complete.

5 CONFIGURATION DU RÉSEAU

Avertissements

- Il est nécessaire d'oublier tout autre réseau environnant et de s'assurer que le téléphone Android ou iOS se connecte au réseau sans fil que vous souhaitez configurer.
- Assurez-vous que la fonction sans fil du téléphone Android ou iOS fonctionne bien et qu'il peut se reconnecter automatiquement à votre réseau sans fil d'origine.

Rappel amical :

L'utilisateur doit effectuer toutes les étapes dans les 8 minutes qui suivent l'entrée du climatiseur en mode de diffusion, sinon il doit reprendre la diffusion du réseau en suivant les étapes suivantes.

■ Utilisation d'un appareil Android ou iOS pour configurer le réseau

- Assurez-vous que votre téléphone mobile a déjà été connecté au réseau sans fil 2,4G que vous souhaitez utiliser. Vous devez également oublier tout autre réseau sans fil non pertinent au cas où il influencerait votre processus de configuration.
- Allumez l'appareil et attendez 5 secondes.
- ① Allumez l'appareil après l'avoir branché sur le secteur.
- ② Maintenir enfoncée la touche Power On ou SWING ou APP pendant plus de 3 secondes, ou appuyez 7 fois sur la touche LED Display de la télécommande jusqu'à ce que l'appareil affiche AP.
- Description : le modèle concerné peut être légèrement différent, aussi l'utilisateur peut procéder en fonction des directives de diffusion du réseau, telles qu'elles lui sont indiquées par l'application.

Remarque :

Il y a deux façons de terminer la configuration du réseau :

- Configuration du réseau par balayage Bluetooth
- Configuration du réseau en sélectionnant le type d'appareil

GUIDE DE L'UTILISATEUR DU MODULE SANS FIL SMART

Configuration du réseau Bluetooth

Remarque : assurez-vous que la fonction Bluetooth de votre téléphone mobile est activée.

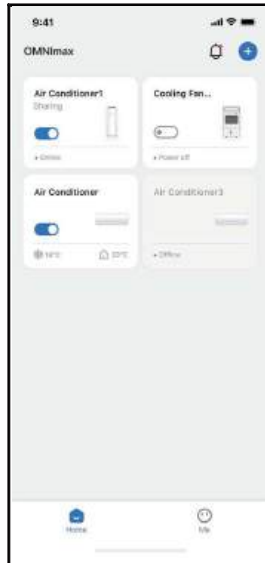

① Appuyez sur " + "

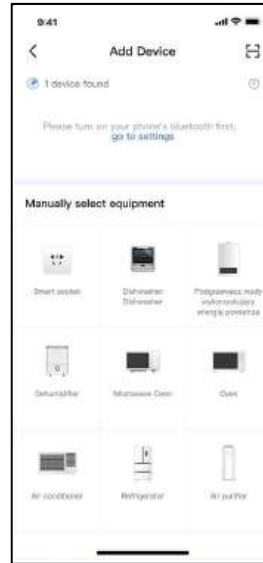

② Saisissez l'image en cours pour activer le balayage automatique.

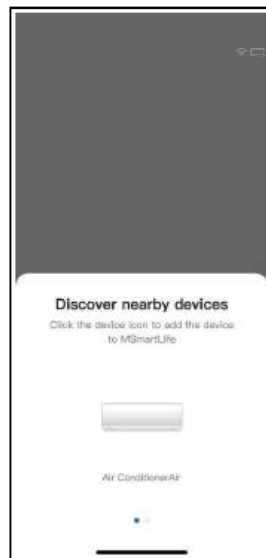

③ Attendez que les appareils intelligents soient détectés, puis cliquez pour les ajouter.

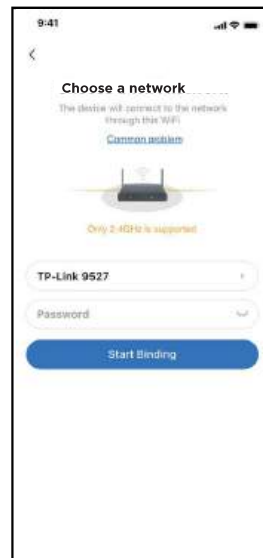

④ Sélectionnez le réseau sans fil domestique; saisissez le mot de passe.

GUIDE DE L'UTILISATEUR DU MODULE SANS FIL SMART



⑤ Attente de connexion au réseau

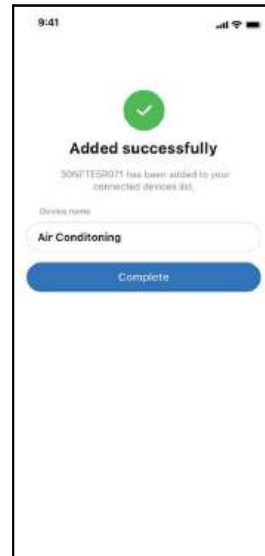

⑥ Configuration réussie. Vous pouvez modifier le nom par défaut.

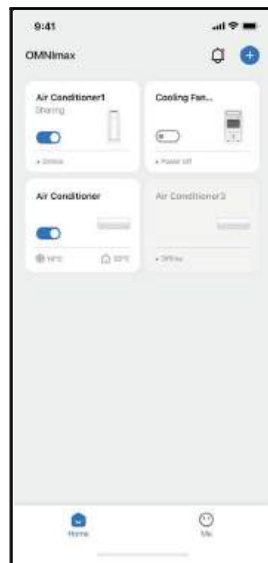

⑦ La configuration du réseau Bluetooth est réussie; vous pouvez maintenant voir l'appareil dans la liste.

GUIDE DE L'UTILISATEUR DU MODULE SANS FIL SMART

Configuration en sélectionnant le type d'appareil :

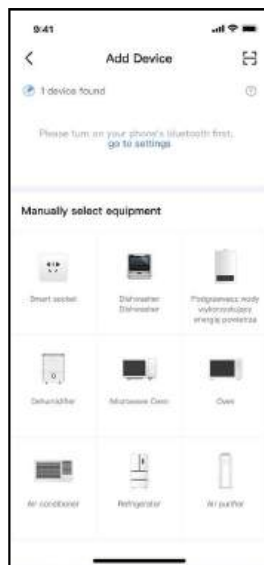

① Si la configuration du réseau Bluetooth échoue, veuillez sélectionner le type d'appareil.



- ② Allumez l'appareil et attendez 5 secondes.
- ③ a. Allumez l'appareil après avoir branché l'alimentation électrique.
b. Appuyez et maintenez enfoncé le bouton Power On ou SWING ou APP pendant plus de 3 secondes, ou appuyez 7 fois sur le bouton LED Display de la télécommande jusqu'à ce que l'appareil affiche AP sur l'écran.
- ④ Veuillez saisir le mot de passe.

GUIDE DE L'UTILISATEUR DU MODULE SANS FIL SMART

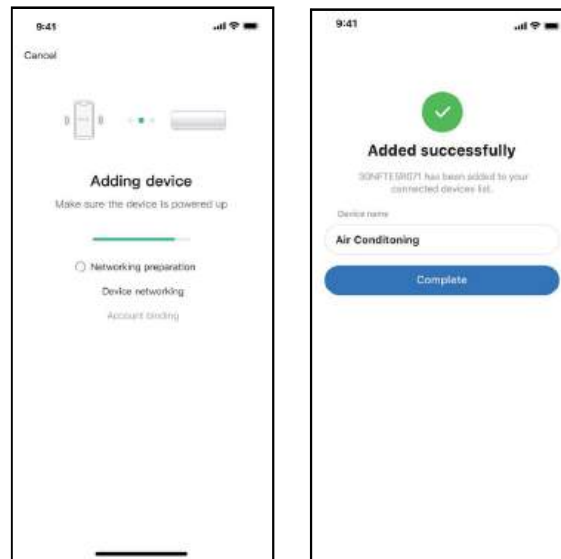

⑤ Configuration du réseau réussie

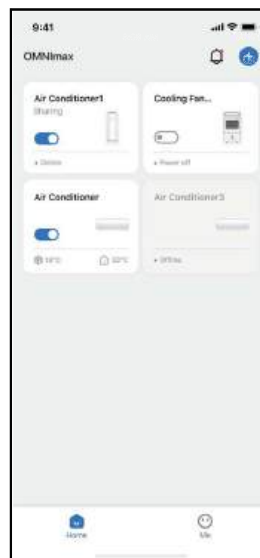

⑥ Configuration réussie;
vous pouvez voir
l'appareil dans la liste.

NOTE:

- Lorsque la configuration du réseau est terminée, l'application affichera les mots-clés de la réussite à l'écran.
- En raison d'un environnement Internet différent, il est possible que l'état de l'appareil affiche toujours offline. Dans ce cas, il est nécessaire d'actualiser la liste des appareils sur l'application et de s'assurer que l'appareil est online. L'utilisateur peut également éteindre l'alimentation CA et la rallumer, l'état de l'appareil deviendra online après quelques minutes.

GUIDE DE L'UTILISATEUR DU MODULE SANS FIL SMART

6 COMMENT UTILISER L'APPLICATION

Veillez vous assurer que votre téléphone mobile et votre climatiseur sont connectés à Internet avant d'utiliser l'application pour contrôler le climatiseur via Internet, veuillez suivre les étapes suivantes :

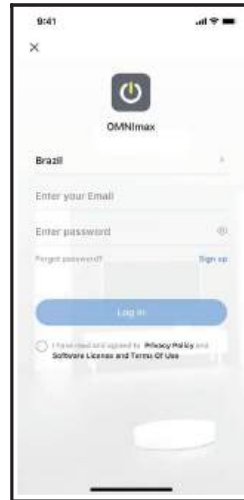

① Cliquez sur Log in.



② Choisissez l'appareil.

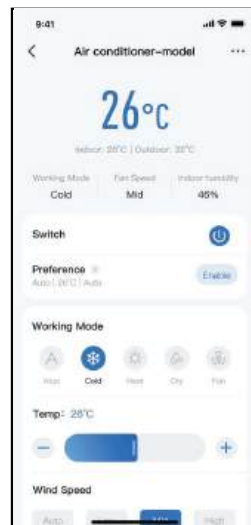

③ Ainsi, l'utilisateur peut contrôler le statut marche/arrêt des appareils, régler le mode de fonctionnement, la température, la vitesse du ventilateur, etc.

REMARQUE :

Chaque appareil fonctionne différemment; consultez le manuel de l'utilisateur pour en savoir plus.

7 FONCTIONS SPÉCIALES

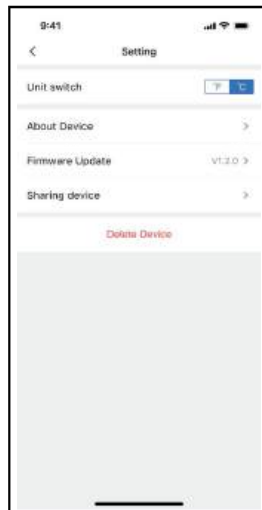

■ Partage de l'appareil

Grâce à la fonction d'appareil partagé, plusieurs utilisateurs peuvent contrôler l'appareil.



① Cliquez sur Sharing device.



② Scannez le code.

GUIDE DE L'UTILISATEUR DU MODULE SANS FIL SMART

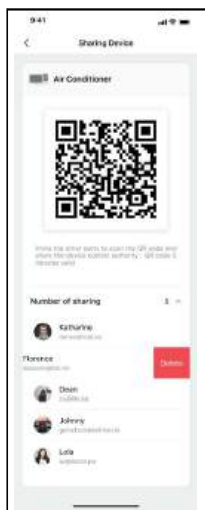

③ Balayez à gauche pour supprimer un membre.



④ Lorsque le nombre de membres atteint 20, les autres utilisateurs ne peuvent pas scanner le code.



⑤ Les autres utilisateurs doivent d'abord se connecter à l'application OMNImax et cliquer sur + à la page d'accueil pour accéder à la page d'entrée des appareils.

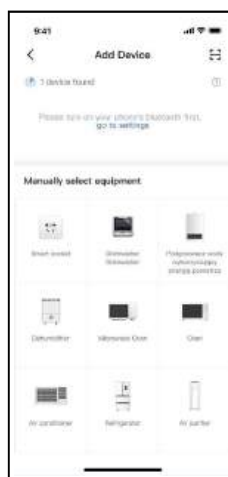

⑥ D'autres personnes peuvent maintenant ajouter des appareils partagés en cliquant sur le code de balayage dans le coin supérieur droit.

GUIDE DE L'UTILISATEUR DU MODULE SANS FIL SMART

■ Mise à jour du micrologiciel

Grâce à cette fonction, les utilisateurs peuvent mettre à jour manuellement le micrologiciel de l'appareil pour s'assurer qu'il fonctionne avec la dernière version.

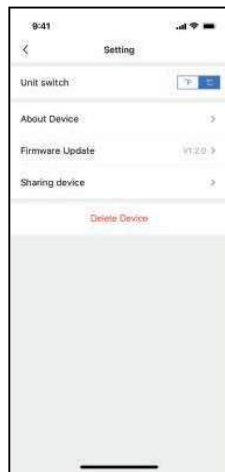

① Cliquez sur Firmware update.

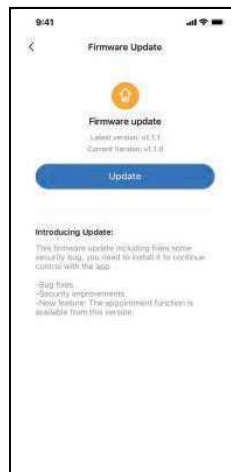

② Lorsqu'il y a une mise à jour du micrologiciel, vous pouvez voir la page d'invite de mise à jour du micrologiciel. Cliquez sur Update.

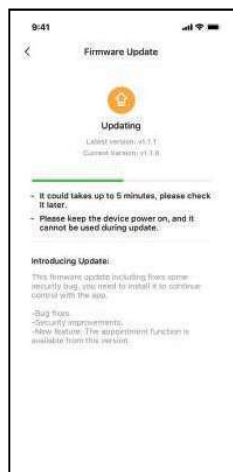

③ Vérifiez l'état de la mise à niveau au cours de celle-ci et passez à l'étape suivante une fois la mise à niveau terminée.



④ La mise à jour du micrologiciel est terminée et l'utilisateur peut vérifier la dernière version du micrologiciel. Si le micrologiciel n'a pas besoin d'être mis à jour, il entrera également dans la page actuelle pour afficher le numéro de la dernière version.

GARANTIE LIMITÉE POUR CLIMATISEUR

Adressez-vous au service à la clientèle de Midea ou à un centre de service autorisé pour toute réparation aux termes de la garantie.

Les pièces de rechange de Midea doivent être utilisées; elles seront garanties seulement pour la période restante de la garantie initiale.

RESPONSABILITÉS NORMALES DU CONSOMMATEUR

Cette garantie s'applique aux produits utilisés pour usage domestique seulement. Le consommateur s'engage à :

1. Utiliser correctement l'appareil conformément aux instructions fournies avec le produit.
2. Faire installer correctement l'appareil par un professionnel qualifié conformément aux instructions fournies avec le produit ainsi qu'aux codes de plomberie, de l'électricité et/ou du gaz en vigueur dans sa municipalité.
3. Brancher correctement l'appareil à une alimentation électrique de tension suffisante correctement mise à la terre, remplacer les fusibles qui ont sauté et réparer toute connexion desserrée ou toute défectuosité du câblage domestique.
4. Assumer les frais requis pour permettre d'accéder à l'appareil en cas de réparation.
5. Accepter les dommages causés au fini après l'installation de l'appareil.

EXCLUSIONS

Cette garantie ne couvre pas :

1. Les pannes de l'appareil (autres que les dommages causés par un défaut ou une dysfonction) dues à une installation inadéquate ou à une utilisation non raisonnable de l'appareil, y compris mais non pas de façon limitative, l'incapacité de fournir l'entretien nécessaire et raisonnable ou de se conformer aux instructions d'installation et de fonctionnement du manuel.
2. Les dommages liés à des réparations effectuées par des personnes autres que les techniciens des centres de service autorisés de Midea, à l'utilisation de pièces de rechange autres que celles de Midea ou obtenues de personnes n'appartenant pas au service à la clientèle Midea ou à des causes externes comme une utilisation abusive, une alimentation électrique inadéquate ou une catastrophe naturelle.
3. Toute utilisation de l'appareil à des fins commerciales, d'affaires, locatives ou autres que pour un usage domestique; de plus, l'appareil ne comporte aucune garantie expresse ou implicite, y compris mais non de façon limitative, toute garantie implicite de qualité marchande ou de convenance pour une fin ou un usage particulier.
4. Les produits ne comportant aucun numéro de série d'origine ou comportant un numéro de série d'origine qui a été altéré ou qui ne peut être établi sans difficulté.

Remarque : Certains États ne permettent pas l'exclusion des dommages indirects ou consécutifs ni les restrictions les concernant. Par conséquent, il est possible que cette exclusion ou restriction ne s'applique pas à vous.

POUR OBTENIR UNE RÉPARATION

Conservez votre facture, votre bordereau de livraison ou toute autre preuve de paiement appropriée.

Si des réparations sont nécessaires, la date de la facture servira à déterminer la période de la garantie.

Si des réparations sont effectuées, vous avez intérêt à demander un reçu et à le conserver.

La garantie écrite vous donne des droits légaux particuliers. Il est possible que vous ayez d'autres droits qui peuvent varier d'un État à l'autre.

1. Communiquez avec le service à la clientèle ou un centre de service autorisé au 1-888-365-2230.
2. Communiquez avec le service des relations avec les consommateurs si vous avez des questions au sujet des centres de service autorisés.



OMNI CANADA
ST. JACOBS, ONTARIO N0B 2N0
© 2026 Home Hardware Stores Limited

SERVICE À LA CLIENTÈLE
1-888-365-2230