

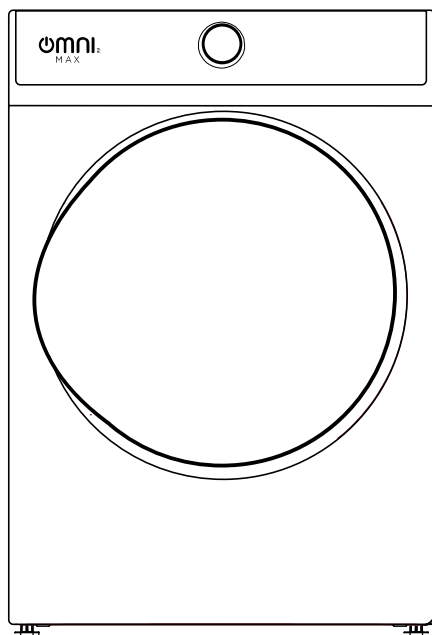

Before using your new product, please read these instructions to prevent any damage.

Electric Dryer OWNER'S MANUAL OME52N3AWW



Dear user

THANK YOU and **CONGRATULATIONS** on your purchase of this high-quality OMNImax product. Your OMNImax dryer is designed for reliable, trouble-free performance. Please take a moment to register your new dryer.

For future reference, record your product model and serial numbers located on the inside frame of the dryer.

Model Number _____

Serial Number _____

DRYER SAFETY	4
OPERATION REQUIREMENTS	8
Important to Installer	8
Basic Requirements	9
Location Requirements	9
Ducting Requirements	13
Exhausting Requirements	15
Gas Requirements	15
Electric Requirements	17
PARTS AND FEATURES	20
Replacement Parts and Accessories	20
INSTALLATION INSTRUCTIONS	21
Removing From the Package	21
Tools Required	21
Choose the Proper Location	22
Install the Exhaust System	22
Connect the Gas Line (For Gas Models)	24
Connect the Electrical Wiring	25
Level the Dryer	28
Power On	28

Final Check	28
Door Reversal Procedure.....	29
Change the dryer vent location.....	30
DRYER USE.....	33
Control Panel.....	33
Drying a Load of Laundry	36
Using the Drying Rack.....	39
Special Laundry Tips.....	40
DRYER CARE.....	42
Cleaning and Maintenance.....	42
TROUBLESHOOTING	43
Check These Solutions if Your Dryer.....	43
Error Codes.....	45
APPENDIX	46
Fabric Care Chart	46
WARRANTY.....	47
PRODUCT REGISTRATION.....	49

READ AND KEEP THESE INSTRUCTIONS FOR FUTURE REFERENCE

This manual contains important information on the installation, use, and care of your appliance. Please read this manual carefully before installation and operation of this machine to prevent injury and property damage.

Warnings and Important Safety Instructions in this manual DO NOT cover all possible conditions and situations that may occur. It is your responsibility to use common sense, caution and care when installing, maintaining and operating your dryer.



- Dryer Safety
- Operation Requirements
- Parts and Features
- Installation Instructions
- Dryer Use
- Dryer Care
- Troubleshooting
- Appendix

DRYER SAFETY

YOUR SAFETY AND THE SAFETY OF OTHERS ARE VERY IMPORTANT

To prevent injury to the user or other people and property damage, the instructions shown here must be followed. Incorrect operation due to ignoring of instructions may cause harm or damage, including death.

The level of risk is shown by the following indications.



This symbol indicates the possibility of death or serious injury.



This symbol indicates the possibility of injury or damage to property.



This symbol indicates the possibility of dangerous voltage constituting a risk of electrical shock is present that could result in death or serious injury.

WARNING

For your safety the information in this manual must be followed to minimize the risk of fire or explosion, or to prevent property damage, personal injury or death.

- Do not store or use gasoline or other flammable vapors and liquids in the vicinity of this or any other appliance.
- Installation and service must be performed by a qualified installer, service agency, or the gas supplier.

WARNING

Fire Hazard



- Failure to follow safety warnings exactly could result in serious injury, death or property damage.
- Do not install a booster fan in the exhaust duct.
- Install all clothes dryers in accordance with the installation instructions of the manufacturer of the dryer.

⚠ WARNING

What to do if you smell gas:

- Do not try to light any appliance.
- Do not touch any electrical switch; do not use any phone in your building.
- Clear the room, building, or area of all occupants.
- Immediately call your gas supplier from a neighbor's phone. Follow the gas supplier's instructions.
- If you cannot reach your gas supplier, call the fire department.

IMPORTANT SAFETY INSTRUCTIONS

⚠ WARNING

To reduce the risk of fire, electric shock, or injury to persons when using your appliance, follow basic precautions ,including the following:

- Read all instructions before using the appliance.
- Use this appliance only for its intended purpose as described in this Owner's Manual.
- Before use, the dryer must be properly installed as described in this manual.
- ALWAYS follow the fabric care instructions supplied by the garment manufacturer.
- Do not dry articles that have been previously cleaned in, washed in, soaked in, or spotted with gasoline, dry-cleaning solvents, other flammable or explosive substances as they give off vapors that could ignite or explode.
- Do not use the dryer to dry clothes which have traces of any flammable substance, such as vegetable oil, cooking oil, machine oil, flammable chemicals, thinner, etc., or anything containing wax or chemicals, such as mops and cleaning clothes. Flammable substances may cause the fabric to catch fire by itself.
- Do not store or use gasoline or other flammable vapors and liquids near this or any other appliance.
- Do not allow children to play on or in the appliance. Close supervision of children is necessary when the appliance is used near children.
- Before the appliance is removed from service or discarded, remove the lid of the washing or door of the drying compartment.
- Do not reach into the appliance if the drum is moving.
- Do not install or store this appliance where it will be exposed to the weather or freezing temperatures below 33°F.
- Do not tamper with the controls and latch.
- Do not install a booster fan in the exhaust duct.

Dryer Safety
Operation Requirements
Parts and Features
Installation Instructions
Dryer Use
Dryer Care
Troubleshooting
Appendix

Dryer Safety
Operation Requirements
Parts and Features
Installation Instructions
Dryer Use
Dryer Care
Troubleshooting
Appendix

- Do not repair or replace any part of the appliance or attempt any servicing unless it is specifically recommended in the user-maintenance instructions or in published user-repair instructions that you understand and have the skills to carry out.
- Keep the area underneath and around your appliances free of combustible materials (lint, paper, rags, etc.), gasoline, chemicals and other flammable vapors and liquids.
- Do not place items exposed to cooking oils in your dryer. Items contaminated with cooking oils may contribute to a chemical reaction that could cause a load to catch fire. To reduce the risk of fire due to contaminated loads, the final part of a tumble dryer cycle occurs without heat (cool down period). Avoid stopping a tumble dryer before the end of the drying cycle unless all items are quickly removed and spread out so that the heat is dissipated.
- Turn off the water faucets and unplug the washer if the machine is to be left for an extended period of time, such as during vacations.
- Packaging material can be dangerous for children. There is a risk of suffocation! Keep all packaging from children.
- Always check the inside of the dryer for foreign objects before loading laundry. Keep the door closed when not in use.
- Do not use fabric softeners or products to eliminate static unless recommended by the manufacturer of the fabric softener or product manufacture.
- **Clean the lint screen before or after each load.**
- Keep the area around the exhaust opening and surrounding areas free from lint, dust, and dirt.
- The interior of the dryer and exhaust duct should be cleaned periodically by qualified service personnel.
- Do not place items exposed to cooking oils in your dryer. Items contaminated with cooking oils may contribute to a chemical reaction that could cause a load to catch fire.
- This appliance must be grounded. See “**Electric Requirements**” and “**Grounding**” in the “**Operation Requirements**” section.
- This appliance must be properly grounded. Never plug the power cord into a receptacle that is not grounded adequately and in accordance with local and national codes. Refer to installation instructions for grounding this appliance.
- Ensure pockets are free from small irregularly shaped hard objects and foreign material, i.e. coins, knives, pins, etc. These objects could damage your dryer.
- Do not use heat to dry articles containing foam rubber or similarly textured rubber like - materials.

WARNING

To reduce the risk of fire or explosion

- Do not dry items that have been previously cleaned, washed, soaked, or spotted with gasoline, dry cleaning solvents, or other flammable or explosive substances. They emit vapors that could ignite or explode. Any material that has been in contact with a cleaning solvent or flammable liquids or solids should not be placed in the dryer until all traces of these flammable liquids or solids and their fumes have been removed.
- There are many highly flammable items used in homes, such as acetone, denatured alcohol, gasoline, kerosene, some liquid household cleaners, some spot removers, turpentine, waxes, and wax removers.
- Do not dry items containing foam rubber (may be labeled latex foam) or similarly textured rubber-like materials on a heat setting. Heated foam rubber materials can, under certain circumstances, produce fire by spontaneous combustion.

CAUTION

- Do not sit on top of the dryer.
- Because of continuing product improvements, Midea America reserves the right of change specifications without notice. For complete details, see the Installation Instructions packed with your product before selecting cabinetry, making cutouts, or beginning installation.
- Do not dry clothing with large buckles, buttons, or other heavy metal or solid things.
- Install and use in accordance with the manufacturer's instructions.
- Do not place items in your dryer that have been spotted or soaked with vegetable oil or cooking oil. Even after being washed, these items may contain significant amounts of these oils.
- Residual oil on clothing can ignite spontaneously. The potential for spontaneous combustion increases when items containing vegetable oil or cooking oil are exposed to heat. Heat source such as your dryer can warm these items, allowing an oxidation reaction in the oil to occur.
- Oxidation creates heat. If this heat cannot escape, the items can become hot enough to catch fire. Piling, stacking, or storing these kinds of items may prevent heat from escaping and can create a fire hazard.
- Take care that children's fingers are not caught in door when closing it. This may result in injury.
- Gas leaks may occur in your system, resulting in a dangerous situation.
- Gas leaks may not be detected by smell alone.
- Gas suppliers recommend you purchase and install a UL approved gas detector.

Dryer
Safety

Operation
Requirements

Parts and
Features

Installation
Instructions

Dryer Use

Dryer Care

Troubleshooting

Appendix

- Dryer Safety
- Operation Requirements
- Parts and Features
- Installation Instructions
- Dryer Use
- Dryer Care
- Troubleshooting
- Appendix

State of California Proposition 65 Warnings:

 **WARNING:** Cancer and Reproductive Harm
-www.P65Warnings.ca.gov.

SAVE THESE INSTRUCTIONS

THIS APPLIANCE IS FOR HOUSEHOLD USE ONLY

OPERATION REQUIREMENTS

 **WARNING**



Fire Hazard

- Clothes dryer installation must be performed by a qualified installer.
- Install the clothes dryer according to the manufacturer's instructions and local codes.
- Do not install a clothes dryer with flexible plastic venting materials. If flexible metal (foil type) duct is installed, it must be of a specific type identified by the appliance manufacturer as suitable for use with clothes dryer. Flexible venting materials are known to collapse, be easily crushed, and trap lint. These conditions will obstruct with the clothes dryer's airflow and increase the risk of fire.
- To reduce the risk of severe injury or death, follow all installation instructions
- Save these instructions.

IMPORTANT TO INSTALLER

Please read the following instructions carefully before installing the dryer. These instructions should be kept for future reference.

 **CAUTION**

- The dryer is not suitable for installation in a mobile home.
- Remove the door from all discarded appliances to avoid the danger of a child being trapped and suffocating, after unplugging cut off Power Cord.

BASIC REQUIREMENTS

Make sure you have everything necessary for the proper installation.

- A GROUNDED ELECTRICAL OUTLET is required. Refer to the “**Electrical requirements**” section.
- A POWER CORD electric dryer (except for Canada).
- GAS LINES (if a gas dryer) must meet national and local codes.
- The EXHAUST SYSTEM must be made of rigid metal or flexible stiff-walled metal exhaust ducting.

LOCATION REQUIREMENTS

1. The dryer should be located where there is enough space at the front for loading the dryer, and enough space behind for the exhaust system.
2. This dryer is factory-ready for the rear exhaust option. If you want to change the vent location, see “Change the dryer vent location” on page 30.
3. Make sure the room in which the dryer is located has enough fresh air. The dryer must be located where there are no air-flow obstructions. Ambient temperature shall not be lower than 33°F.
4. For gas dryers, adequate clearance must be maintained as noted on the data plate to ensure adequate air for combustion and the proper dryer operation.
5. The dryer must not be installed or stored in an area where it will be exposed to water and/or weather. The dryer area must be kept clear of combustible materials, gasoline, and other flammable vapors and liquids. A dryer produces combustible lint. The area around the dryer should be kept lint-free.

ALCOVE OR CLOSET OR WALL INSERT/RECESSED INSTALLATIONS

⚠ WARNING

- The dryer must be exhausted to the outside to reduce the risk of fire when installed any place inside the house.
- No other fuel-burning appliance should be installed in the same closet as the dryer.

Minimum clearances between the dryer and adjacent walls or other surfaces:

Sides	1 in. (25 mm)	Rear	5 in. (127 mm)
Top	24 in. (610 mm)	Closet front	2 in. (51 mm)

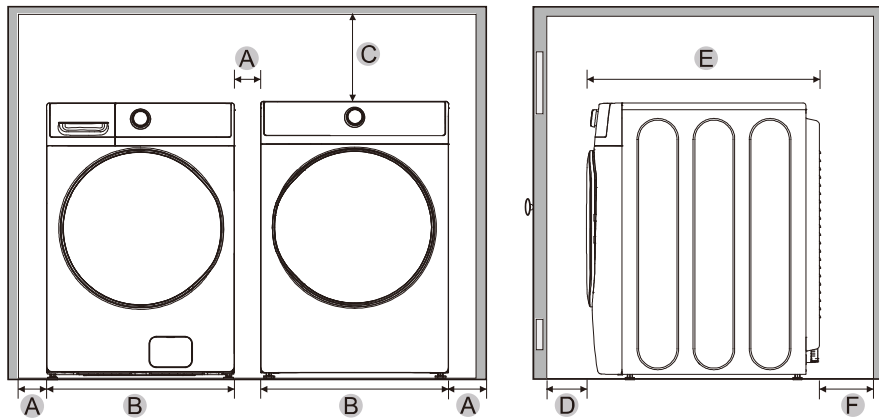

A	1 in. (25 mm)	C	24 in. (610 mm)	E	33.7 in. (855 mm)
B	27 in. (686 mm)	D	2 in. (51 mm)	F	5 in. (127 mm)

UNDERCOUNTER INSTALLATION

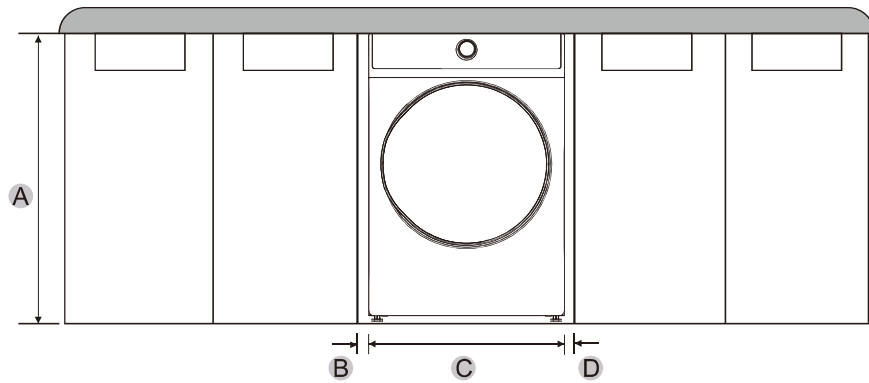

A	39.8 in. (1010 mm)	C	27 in. (686 mm)
B	1 in. (25 mm)	D	1 in. (25 mm)

PEDESTAL INSTALLATION

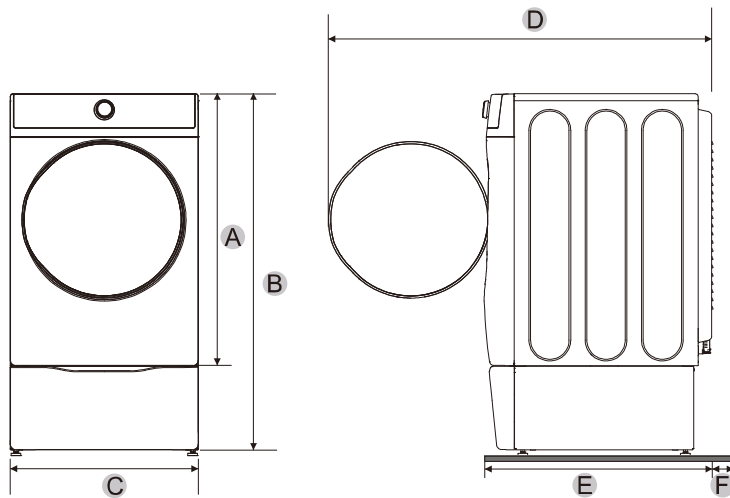

A	39 in. (991 mm)	C	27 in. (686 mm)	E	33.7 in. (855 mm)
B	51.9 in. (1317 mm)	D	55.2 in. (1402 mm)	F	5 in. (127 mm)

STACKED INSTALLATION

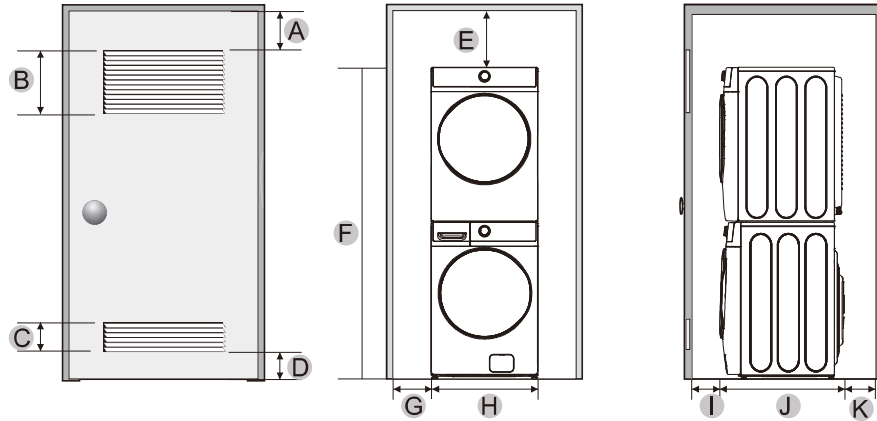

A	3 in. (76 mm)	E	6 in. (152 mm)	I	3 in. (76 mm)
B	48 in. ² (31000mm ²)	F	79 in. (2007 mm)	J	33.7 in. (855 mm)
C	24 in. ² (15500mm ²)	G	1 in. (25 mm)	K	8 in. (203 mm)
D	3 in. (76 mm)	H	27 in. (686 mm)		

NOTE:

The front of the closet must have two unobstructed air openings for a combined minimum total area of 72 sq.in. (465 sq.cm) with a minimum clearance of 3 in. (76 mm) at the top and bottom. A slatted door with equivalent space clearance is acceptable.

DUCTING REQUIREMENTS

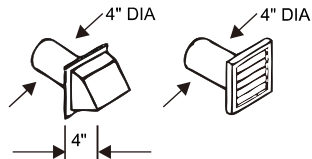
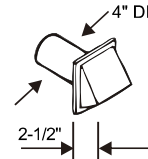
	Recommended	Use only for short-run installation
Weather Hood Type	 <p>4 inch. (10.2 cm)</p>	 <p>2.5 inch. (6.4 cm)</p>
No. of 90° elbows	Rigid Metallic	Rigid Metallic
0	90 ft. (27.4 m)	60 ft. (18.3 m)
1	60 ft. (18.3 m)	45 ft. (13.7 m)
2	45 ft. (13.7 m)	35 ft. (10.7 m)
3	35 ft. (10.7 m)	25 ft. (7.6 m)

If this new dryer is installed into an existing exhaust system you must make sure:

- The exhaust system meets all local, state, and national codes.
- That a flexible plastic duct is not used.
- To inspect and clean all lint buildup from inside the existing duct.
- The duct is not dented or crushed.
- The exhaust hood damper opens and closes freely.

Manometer measurements

The static pressure in any exhaust system for best results shall be between 0.3 to 0.8 inches of water column, and cannot be less than 0 under any circumstances. with installed duct of 4 inch diameter. Measurement must be done with the empty dryer working with a manometer at the point where the exhaust duct connects to the dryer. A no-heat setting should be used. Lint filter must be clean.

 **WARNING****The correct exhaust installation is YOUR RESPONSIBILITY.**

- Use a 4-inch (10.2cm) diameter rigid aluminum or rigid galvanized steel duct.
- Do not use smaller diameter than recommended diameter duct.
- Ducts larger than 4 inches (10.2cm) in diameter can result in increased accumulation of lint and changes in performance
- Lint should be removed regularly from internal filter every cycle and from ducts.
- If a flexible metal duct must be used, use the type with a stiff sheet metal wall. Do not use a flexible duct with a thin foil wall. A serious blockage can result if the flexible metal duct is bent too sharply.
- Never install any type of flexible duct in walls, ceilings, or other concealed spaces.
- Keep the exhaust duct as straight, short as possible, minimum elbows
- Secure joints with duct tape. Do not use screws.
- Plastic flexible ducts can kink, sag, be punctured, reduce airflow, extend drying times, and affect the dryer operation.
- Exhaust systems longer than recommended 90 ft can extend drying times, affect machine operations, and collect lint.
- The exhaust duct should end with an exhaust hood with a swing-out damper to prevent back drafts and entry of wildlife. Never use an exhaust hood with a magnetic damper.
- The hood should have at least 12 inches (30.5cm) of clearance between the bottom of the hood and the ground or other obstruction. The hood opening should point down.
- Never install a screen over the exhaust outlet.
- To avoid lint buildup, do not exhaust the dryer directly into a window well. Do not exhaust under a house or porch.
- If the exhaust duct must run through an unheated area, the duct should be insulated and slope slightly down towards the exhaust hood to reduce condensation and lint buildup.
- Inspect and clean the interior of the exhaust system at least once a year. Unplug the power cord before cleaning.
- Check frequently to make sure the exhaust hood damper opens and closes freely.
- Check once per month, and clean at least once per year. NOTE: If your clothes are not getting dry, then check the ducting for obstructions.
- Do not exhaust the dryer into a wall, ceiling, crawl space, or concealed space of a building, gas vent, or any other common duct or chimney. This could create a fire hazard from the lint expelled by the dryer.
- Do not use non-metallic flexible duct.
- To reduce the risk of fire, this dryer **MUST BE EXHAUSTED OUTDOORS.**

EXHAUSTING REQUIREMENTS

WARNING

- The dryer shall not be exhausted into a chimney, a wall, a ceiling, an attic, a crawl space, or a concealed space of a building.
- The dryer must be exhausted to the outside to reduce the risk of fire when installed in alcove or closet.

Exhausting the dryer to the outside will prevent large amounts of lint and moisture from being blown into the room.

WARNING

NEVER USE A PLASTIC OR NON-METAL FLEXIBLE DUCT

If your existing ductwork is plastic, non-metal, or combustible, replace it with metal before installation this appliance

Use only a metal exhaust duct that is non-flammable to ensure containment of the exhaust air heat, and lint.

Refer to the “Ducting requirements” section on page 13 for the maximum duct length and number of bends.

- All dryers must be exhausted to the outside.
- Do not assemble the duct with screws or other fastening means that extend into the duct and catch lint.
- The exhaust duct should be 4 inches (102mm) in diameter.
- The total length of flexible metal duct shall not exceed 7.8 feet (2.4 meters).

GAS REQUIREMENTS

Use only natural or LP (liquid propane) gases.

THE INSTALLATION MUST CONFORM WITH LOCAL CODES, OR IN THE ABSENCE OF LOCAL CODES, WITH THE NATIONAL FUEL GAS CODE, ANSI Z223.1/NFPA 54, LATEST REVISION (FOR THE UNITED STATES), OR THE NATURAL GAS AND PROPANE INSTALLATION CODE, CSA B149.1, LATEST REVISION (FOR CANADA).

Gas dryer are equipped with a burner orifice for use with natural gas. If you plan to use your dryer with LP (liquid propane) gas, it must be converted for safe and proper performance by a qualified service technician.

A ½" (1.27 cm) gas supply line is recommended and must be reduced to connect to the ¾" (1 cm) gas line on your dryer. The National Fuel Gas Code requires that an accessible, approved manual gas shut-off valve be installed within 6" (15,24 cm) of your dryer.

Gas dryers installed in residential garages must be raised 18" (46cm) above the floor.

- Dryer Safety
- Operation Requirements
- Parts and Features
- Installation Instructions
- Dryer Use
- Dryer Care
- Troubleshooting
- Appendix

Additionally, a 1/8" (0.3cm) N.P.T. (National Pipe Thread) plugged tapping, accessible for test gauge connection, must be installed immediately upstream of your dryer's gas supply connection.

Your dryer must be disconnected from the gas supply pipe system during any pressure testing of the system.

This dryer must be connected to the gas supply piping with a listed flexible gas connector that complies with the standard for connectors for gas appliances, ANSI Z21.24 or CSA 6.10.

DO NOT reuse old flexible metal gas lines. Flexible gas lines must be design certified by the American Gas Association (CGA in Canada).

- Any pipe joint compound used must be resistant to the action of any liquefied petroleum gas.
- As a courtesy, most local gas utilities will inspect a gas appliance installation.

GAS IGNITION - Your dryer uses an automatic ignition system to ignite the burner. There is no constant burning pilot.

COMMONWEALTH OF MASSACHUSETTS INSTALLATION INSTRUCTIONS

Your dryer must be installed by a licensed plumber or gas fitter. A "T" handle manual gas valve must be installed in the gas supply line to installed dryer at location of operation. If a flexible gas connector is used to connect dryer, the connector may not be longer than 3' (36", 91.5 cm).

 WARNING

- Gas leaks may occur in your system, creating a dangerous situation.
- Gas leaks may not be detected by smell alone.
- Gas suppliers recommend that you purchase and install a UL-approved gas detector.
- Install and use it in accordance with the manufacturer's instructions.

ELECTRIC REQUIREMENTS

The wiring diagram is located on the back board of the unit.

WARNING

- The improper connection of the equipment grounding conductor can result in the risk of electric shock. Check with a qualified electrician or serviceman if you are in doubt as to whether your dryer is properly grounded. Do not modify the plug provided with your dryer - if it doesn't fit the outlet, have a proper outlet installed by a qualified electrician.
- To prevent unnecessary risk of fire, electrical shock, or personal injury, all wiring and grounding must be done in accordance with local codes, or in the absence of local codes, with the National Electrical Code, ANSI/NFPA No. 70 - Latest Revision (for the U.S.) or the Canadian Electrical Code CSA C22.1 - Latest Revisions and local codes and ordinances. It is your responsibility to provide adequate electrical services for your dryer.
- All gas installations must be done in accordance with the National Fuel Code ANSI/Z2231 - Latest Revision (for the U.S.) or CAN/CGA - B149 Installation Codes - Latest Revision (for Canada) and local codes and ordinances.

Electrical connections

An individual branch (or separate) circuit serving only your dryer is recommended. DO NOT USE AN EXTENSION CORD.

Gas models - U.S. and Canada

A 120Volt, 60Hz AC approved electrical service, with a 15 ampere fuse or circuit breaker is required.

Electric models - U.S. only

The dryers require a 120/240 volt, 60Hz AC approved electrical service. The electric service requirements can be found on the data label located behind the door. A 30-ampere fuse or circuit breaker on both sides of the line is required.

- If a power cord is used, the cord should be plugged into a 30-ampere receptacle.
- The power cord is NOT provided with U.S. electric model dryers.

 **WARNING****Electrical Shock Hazard**

When local codes allow, the electrical supply of the dryer may be connected by means of a new power supply cord kit, marked for use with a dryer, that is UL listed and rated at a minimum of 120/240 volts, 30-ampere with three No. 10 copper wire conductors terminated with closed loop terminals, open-end spade lugs with turned up ends, or with tinned leads.

- Do not reuse a power supply cord from an old dryer. The power cord electric supply wiring must be retained at the dryer cabinet with a suitable UL-listed strain relief.
- Grounding through the neutral conductor is prohibited for (1) new branch-circuit installations, (2) mobile homes, (3) recreational vehicles, and (4) areas where local codes prohibit grounding through the neutral conductor. (Use a 4-prong plug for 4 wire receptacles, NEMA type 14-30R.)

Electric models - Canada only

- A 120/240 volt, 60Hz AC approved electrical service fused through a 30-ampere fuse or circuit breaker on both sides of the line is required.
- All Canadian models are shipped with the power cord attached. The power cord should be plugged into a 30-ampere receptacle.

GROUNDING

This dryer must be grounded. In the event of a malfunction or breakdown, the grounding the product will reduce the risk of electrical shock by providing a path of least resistance for the electrical current.

WARNING

Gas and Electric models

- Certain internal parts are intentionally not grounded and may present a risk of electric shock only during servicing. Service Personnel - Do not contact the following parts while the appliance is energized: inlet valve, control board and temperature-regulating thermistor (located on blower housing).

WARNING

Gas models

- Your dryer has a three prong power cord with grounding conductor. 120V 60 Hz
- The plug must be plugged into an appropriate individual outlet that is properly installed and grounded in accordance with all local codes and ordinances.

WARNING

Electric models

Dryer must be grounded with 3 or 4 wire cord power cord with ground grounding conductor and a grounding plug, which is sold separately.

- The plug must be plugged into an appropriate outlet that is properly installed and grounded in accordance with all local codes and ordinances.
- Do not modify the plug provided with your dryer - if it doesn't fit the outlet, have a proper outlet installed by a qualified electrician.
- If a power cord is not used and the electric dryer is to be permanently wired, the dryer must be connected to a permanently grounded metal wiring system, or an equipment grounding conductor must be run with the circuit conductors and connected to the equipment grounding terminal or lead on the dryer.

PARTS AND FEATURES

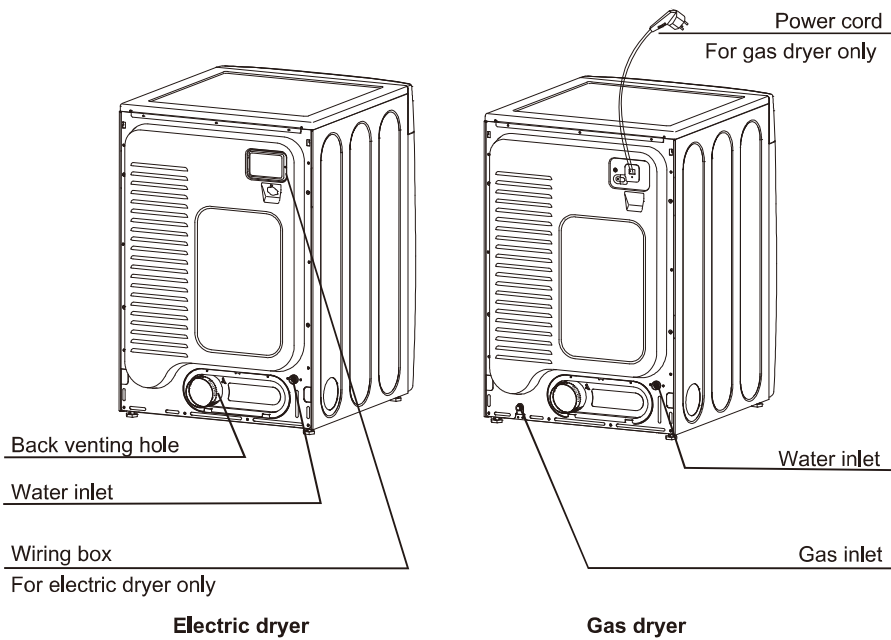
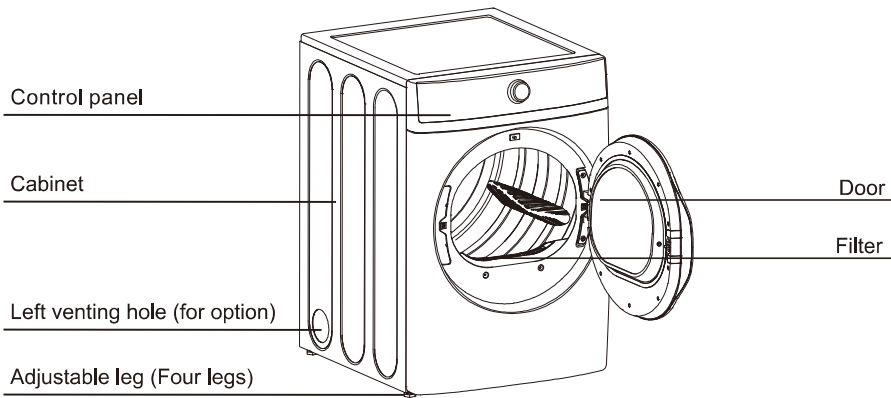

REPLACEMENT PARTS AND ACCESSORIES

If your dryer requires replacement parts or accessories, contact the dealer where you purchased your dryer or OMNImax customer care center at 1-705-487-0833.

INSTALLATION INSTRUCTIONS

For the proper installation, we recommend that you hire a qualified installer.

REMOVING FROM THE PACKAGE

- Unpack your dryer and inspect it for shipping damage. Make sure you have received all the items shown below.
- To prevent personal injury or strain, wear protective gloves whenever lifting or carrying the unit.

WARNING

Packaging materials can be dangerous to children;
 Keep all packaging material (plastic bags, polystyrene, etc.) well out of children's reach.

TOOLS REQUIRED

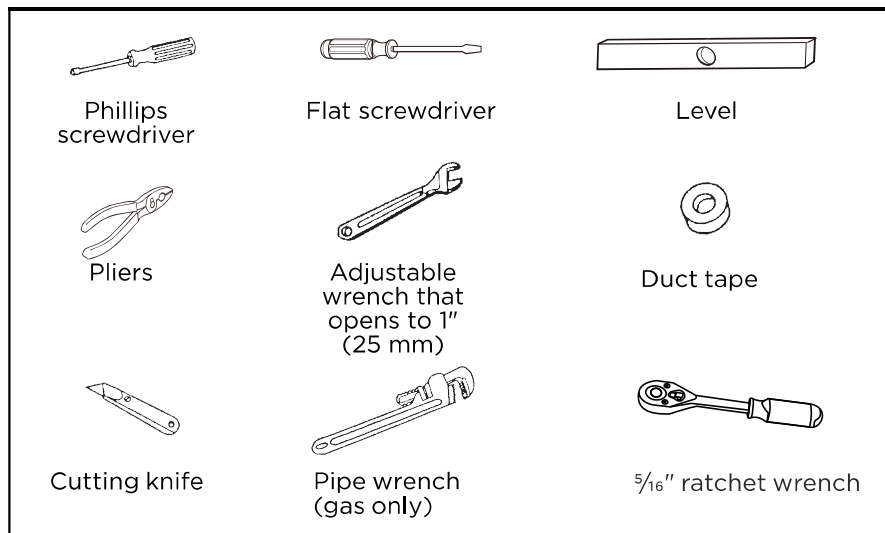

PARTS SUPPLIED

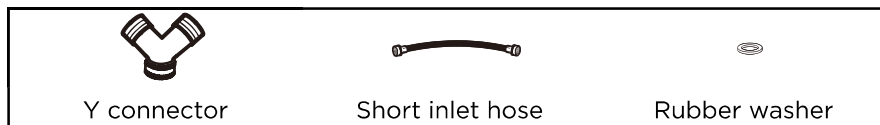

CHOOSE THE PROPER LOCATION

1. Move your dryer to an appropriate location for the installation. Consider installing the dryer and washer side-by-side, to allow access to the gas, electrical, and exhaust connections.
2. To move the dryer easily, lay the carton cushions from the packaging on the floor. Tip the dryer on its side so it lies across both cushion-tops. Push the dryer so that it is near its final location, and then set the dryer upright.

INSTALL THE EXHAUST SYSTEM

1. Review the “Exhausting Requirements” section on before installing the exhaust system.
2. Install the ductwork from your dryer to the exhaust hood. The crimped end of the duct sections must point away from your dryer.
3. DO NOT use sheet metal screws when assembling the ducting.
4. These joints should be taped.
5. Never use plastic flexible exhaust material.
6. Tip for tight installations: install a section of the exhaust system onto your dryer before putting it in place.
7. Use duct tape to secure this section to your dryer, but do not cover the ventilation slots at the back of the unit in dryer cabinet.

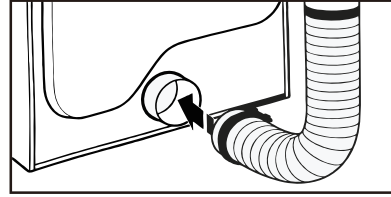
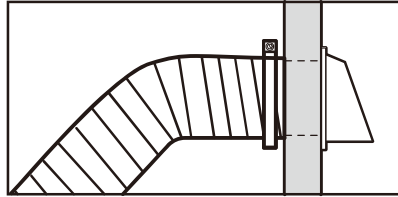

⚠ WARNING

Make sure your dryer is installed properly so it exhausts air easily.

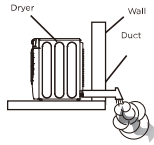

Use a 4" (10.2 cm) diameter rigid metal duct. Tape all joints, including at the dryer. Never use lint-trapping screws.

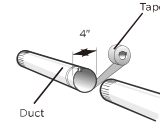

Keep ducts as straight as possible.

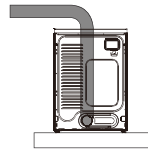

Clean all old ducts before installing your new dryer. Be sure the vent flap opens and closes freely. Inspect and clean the exhaust system annually.

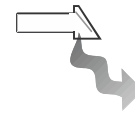

DO NOT restrict your dryer with a poor exhaust system.



DO NOT use a plastic, thin foil, or non-metal flexible duct.



DO NOT use unnecessarily long ducts that have many elbows.

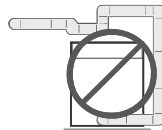

DO NOT use dented or clogged ducts and vent.



Dryer Safety
Operation Requirements
Parts and Features
Installation Instructions
Dryer Use
Dryer Care
Troubleshooting
Appendix

CONNECT THE GAS LINE (FOR GAS MODELS)

Review the **“Gas Requirements”** section on page 15. Remove the pipe thread protective cap.

Apply a pipe joint compound or about 1½" wraps of teflon tape over all threaded connections.

- The pipe joint compound must be resistant to the actions of any liquefied petroleum gas.

Connect the gas supply to your dryer. An additional fitting is required to connect the ¾" (1.9 cm) female thread end of a flexible connector to the ⅜" (1 cm) male threaded end on the dryer. Use only new AGA or CSA certified gas supply line with SS flexible connectors, within 6 ft (1.8 m) of the dryer

Securely tighten the gas line fitting over the threads.

Turn on the gas supply.

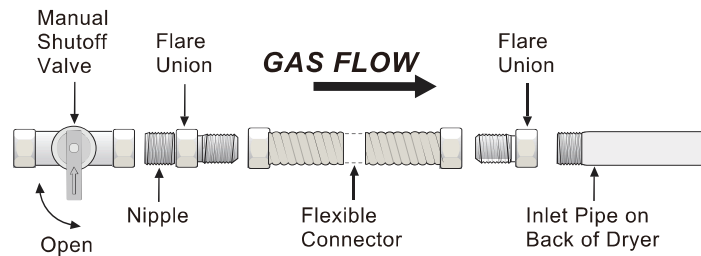

All connections must be wrench-tightened

⚠ WARNING

- All gas installations of the dryer must be equipped with Manual Shut-Off valve.
- Uncoated copper tubing will corrode when subjected to natural gas, causing gas leaks. Use ONLY black iron, stainless steel, or plastic-coated brass piping for gas supply.
- Check all gas connections for leaks using a soap solution.
- If bubbles appear, tighten the connections and recheck. DO NOT use an open flame to check for gas leaks.

CONNECT THE ELECTRICAL WIRING

Review the “**Electric Requirements**” section on page 17.

BEFORE OPERATING OR TESTING, follow the grounding instructions in the “**Grounding**” section on page 19.

THREE WIRE OUTLET

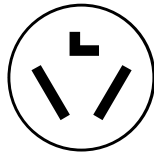

3-Wire
receptacle
(10-30R)

Then choose a 3-wire power supply cord with ring or spade terminals and UL listed strain relief. The 3-wire power supply cord, at least 4 ft. (1.22 m) long, must have 3 10-gauge solid copper wires and match a 3-wire receptacle of NEMA Type 10-30R.

3-Wire system connections

1. Remove the center terminal block screw.
2. Connect the neutral wire (white or center wire) of the power cord to the center terminal screw of the terminal block. Be sure to cross the screw through the ring of the power cord terminal and tighten the screw.
3. Connect the other wires to the outer terminal block screws. Be sure to cross the screw through the terminal ring and tighten the screw.
4. Tighten the strain relief screws.
5. Insert the tab of the terminal block cover into your dryer’s rear panel slot. Secure the cover with a screw.

3-wire system instructions:

- (A) Center terminal block screw
- (B) External ground connector
- (C) Neutral grounding wire (White)
- (D) Neutral wire (white or center wire)
- (E) ¾" (1.9cm) UL-listed strain relief

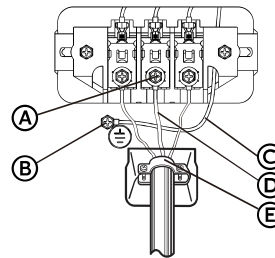

⚠ WARNING

If converting from a 4-wire electrical system to a 3-wire, the neutral grounding wire must be connected to the external ground connector to ground the dryer frame to the neutral conductor. Ring-type terminals are recommended. If using strap terminals, make sure they are tightened.

FOUR WIRE OUTLET

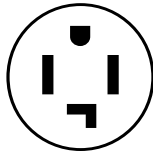

4-Wire receptacle (14-30R)

Then choose a 4-wire power supply cord with ring or spade terminals and UL listed strain relief. The 4-wire power supply cord, at least 4 ft. (1.22 m) long, must have 4 10-gauge solid copper wires and match a 4-wire receptacle of NEMA Type 14-30 R. The ground wire (ground conductor) may be either green or bare. The neutral conductor must be identified by a white color.

4-Wire system connections

1. Remove the center terminal block screw.
2. Connect the ground wire (green or unwrapped) of the power cord to the external ground conductor screw.
3. Connect the neutral wire (white) of power cord and the appliance neutral grounding wire (white) under the center screw of terminal block. Be sure to cross the screw through the ring of the power cord and appliance neutral grounding wire. Tighten screw.
4. Connect the other wires to the outer terminal block screws. Be sure to cross the screw through the terminal ring and tighten the screw.
5. Tighten the strain relief screws.
6. Insert the tab of the terminal block cover into your dryer's rear panel slot. Secure the cover with a screw.

4-wire system instructions:

IMPORTANT: Ring-type terminals are recommended. If using strap terminals, make sure they are tightened.

- (A) Center terminal block screw
- (B) External ground connector
- (C) Green or bare copper wire of the power cord
- (D) Neutral grounding wire (White)
- (E) Neutral wire (white)
- (F) 3/4" (1.9cm) UL-listed strain relief

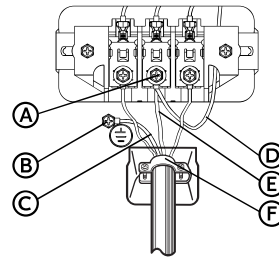

⚠ WARNING



Electrical Shock Hazard

All U.S. models are produced for a **3-WIRE SYSTEM CONNECTION**.

The dryer frame is grounded to the neutral conductor at the terminal block. A **4-WIRE SYSTEM CONNECTION** is required for new or remodeled construction, mobile homes, or if local codes do not permit grounding through neutral conductor. If the 4-wire system is used, the dryer frame cannot be grounded to the neutral conductor at the terminal block. Refer to the “**Electric Requirements**” section on page 17 for 3-WIRE or 4-WIRE SYSTEM CONNECTIONS.

Remove the terminal block cover plate.

Insert the power cord with a UL-listed strain relief through the hole provided in the cabinet near the terminal block. Be sure they are tight. Use a $\frac{3}{8}$ " (1 cm) deep-well socket.

- A strain relief must be used.

CONNECT INLET HOSES

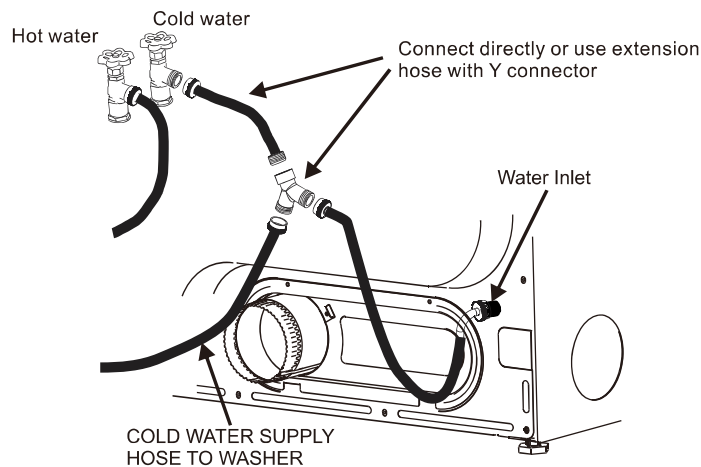

If possible install the “Y” connector directly, thread the short extension hose on to the COLD water supply and snug it by hand; then tighten it another $\frac{2}{3}$ turn with pliers. Thread the “Y” connector to the short extension hose and snug it by hand; then tighten it another $\frac{2}{3}$ turn with pliers.

Connect the COLD inlet hose for the washer to the “Y” connector and snug it by hand; then tighten it another $\frac{2}{3}$ turn with pliers.

Connect the straight end of a long hose to the other outlet on the “Y” connector and snug it by hand. Connect the hose’s 90° coupling to the brass water inlet on the back of the dryer and snug it by hand. Tighten each connection of the dryer inlet hose another $\frac{2}{3}$ turn with pliers. Turn on the water and check for leaks at all connections.

Dryer Safety
Operation Requirements
Parts and Features
Installation Instructions
Dryer Use
Dryer Care
Troubleshooting
Appendix

LEVEL THE DRYER

To ensure that the dryer provides the optimal drying performance, it must be leveled. To minimize vibration, noise, and unwanted movement, the floor must be a perfectly level, solid surface.

- Adjust the leveling feet only as much as necessary to level the dryer. Extending the leveling feet more than necessary can cause the dryer to vibrate.

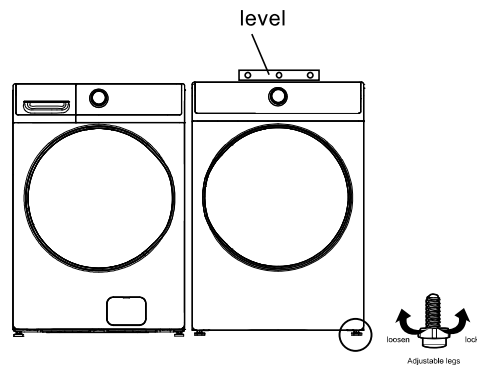

POWER ON

Make sure all gas connections (Gas Models only), exhaust and electrical connections are complete. Plug in your dryer.

FINAL CHECK

- Make sure the dryer is plugged into an electrical outlet and is properly grounded.
- The exhaust ductwork is hooked up and the joints are taped.
- A plastic flexible duct is NOT used.
- Use rigid or stiff-walled flexible metal vent material.
- The dryer is leveled and is sitting firmly on the floor.
- Gas models - the gas is turned on with no gas leakage.
- Start your dryer to confirm that it runs, heats, and shuts off.

! CAUTION

The burner may not ignite initially due to air in the gas line. Allowing your dryer to operate on a heat setting will purge the line. If the gas does not ignite within 5 minutes, turn your dryer off and wait 5 minutes. Be sure the gas supply to your dryer has been turned on. In order to confirm the gas ignition, check the exhaust for heat.

DOOR REVERSAL PROCEDURE

1. Unplug the power cord.
2. Remove the two hinge screws from the door.
3. Remove the door by lifting it.

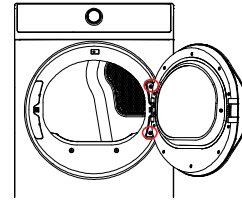

4. Using a flat-blade screwdriver, remove the hinge hole cover.
5. Install the hinge hole cover on the opposite side.

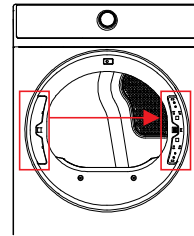

6. Remove the 14 screws from the back cover and then remove the back cover and the door pin.

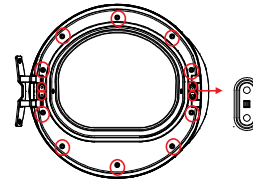

7. Remove the 8 screws from the inner door and rotate the rest parts for 180 degrees.

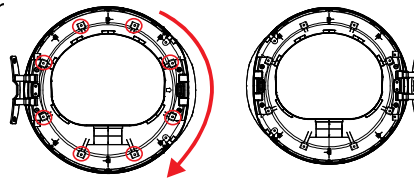

8. Assemble the inner door and the back cover, place the door pin on the opposite side and then fasten the 14 screws that removed in Step 6.

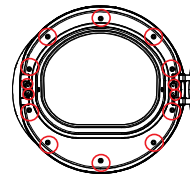

9. Install the door on the frame-front and then fasten the 2 screws that were removed in Step 2.

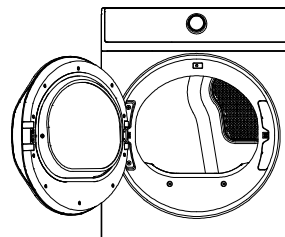

CHANGE THE DRYER VENT LOCATION

Your new dryer is shipped to vent to the rear. It can also be configured to vent to the bottom or left side (see from the front).

An Adapter kit is standard component which you can purchase from local market.

Tools and materials you will need



1. Remove the rear exhaust retaining screws. Pull out the exhaust duct.

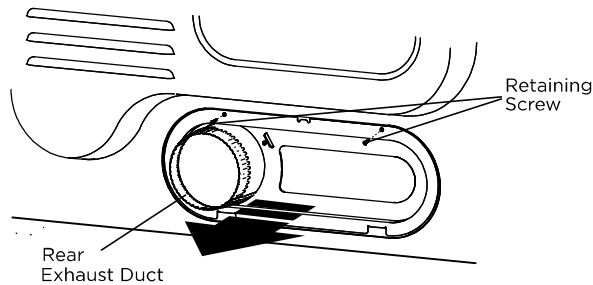

Option 1: Side venting

2. Press the tabs on the knockout and carefully remove the knockout for the desired vent opening. Press the adapter duct onto the blower housing of the dryer as shown.

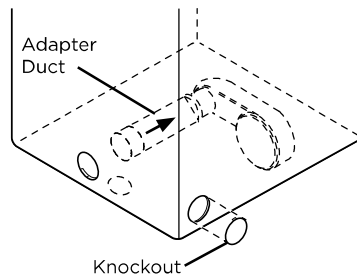

3. Preassemble a 4 inches (10.2cm) elbow to the next 4 inches (10.2cm) duct section, and secure all joints with duct tape. Be sure that the male end of the elbow faces AWAY from the dryer. Insert the elbow/duct assembly through the side opening and press it onto the adapter duct. Secure in place with duct tape. Be sure that the male end of the duct protrudes 1.5 inches (3.8cm) to connect the remaining ductwork. Duct tape the knockout removed to the opening in the back of the dryer.

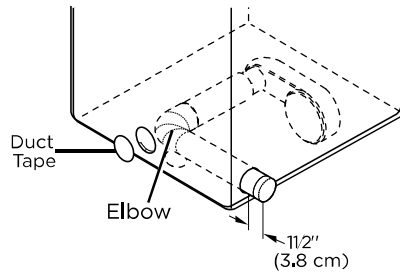

Option 2: Bottom venting

2. Press the tabs on the knockout and carefully remove the knockout for the desired vent opening. Press the adapter duct onto the blower housing of the dryer as shown.

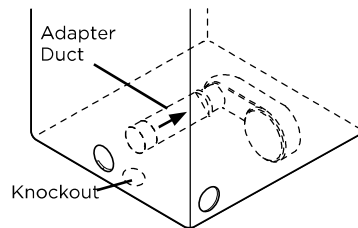

3. Insert the 4 inches (10.2cm) elbow through the rear opening and press it onto the adapter duct. Be sure that the male end of the elbow faces down through hole in the bottom of the dryer. Secure in place with duct tape. Duct tape the knockout removed to the opening in the back of the dryer.

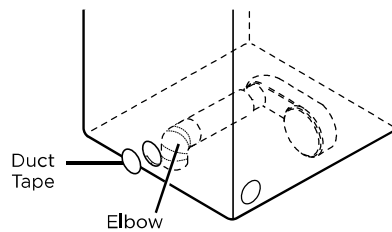

Dimensions for installation

- Rear Venting (Default)

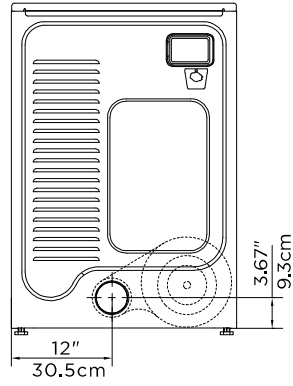

- Side Venting

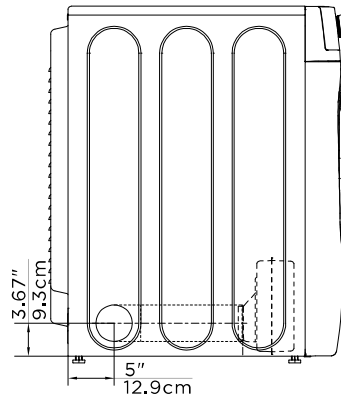
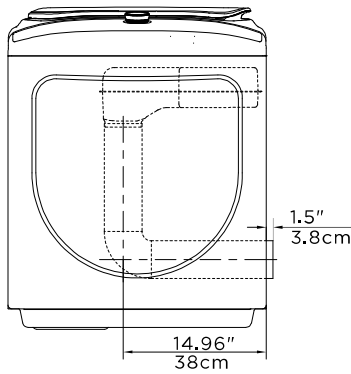

- Bottom Venting

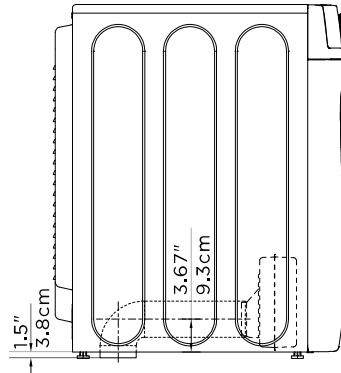
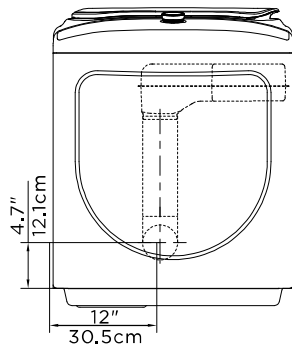

DRYER USE

CONTROL PANEL

WARNING

To reduce the risk of fire, electric shock, or injury to persons, read the IMPORTANT SAFETY INSTRUCTIONS before operating the appliance.

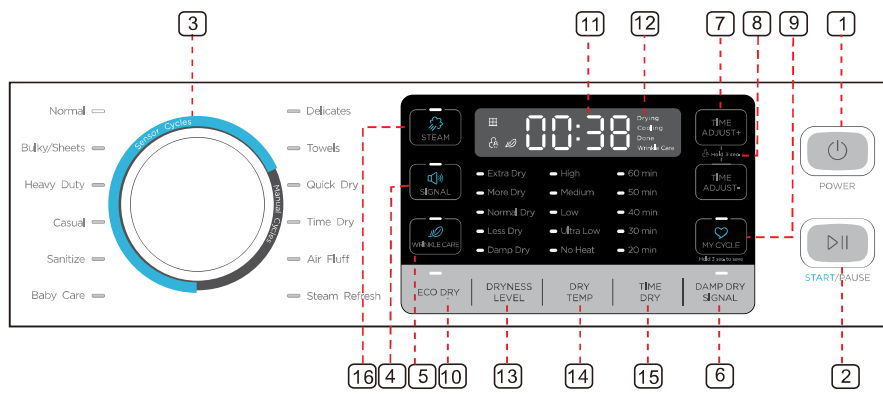

1 Power button

Press to turn your dryer on or off. If your dryer is on for more than 10 minutes without any buttons being pressed, it automatically turns off.

2 Start/Pause button

Press to start or pause the program. You can't change any setting except add a garment.

3 Cycle selector

Select your desired cycle for the type of load.

The cycle you select determines the heat control for the cycle.

The Normal, Delicates, Bulky, Towels, Heavy Duty and Sanitize cycles are Sensor Dry cycles.

The Air Fluff, Time Dry, Quick Dry and Towel Warmer cycles are Manual Dry cycles.

Dryer Safety
Operation Requirements
Parts and Features
Installation Instructions
Dryer Use
Dryer Care
Troubleshooting
Appendix

4 Signal

Press once to stop the beeping sound.
 Press again to activate the sound.
 Your selection will be kept until next pressing.
 A double beep means selection not available.

5 Wrinkle Care

Press once to add the Wrinkle Care step into the operating program.
 Press again to cancel selection.

Wrinkle Care provides approximately 90 minutes of intermittent tumbling in unheated air at the end of the cycle to reduce wrinkling. The load is already dry, and can be removed at any time during the Wrinkle Care cycle.

6 Damp Dry Signal

This function is useful when you want to take some garments out for ironing. The unit will beep 6 times when the moisture in the clothes is good for ironing. At this time, you can take those garments out and continue drying the other by pressing the "START/PAUSE" button once.

NOTE: The unit will not stop operating if you don't take those garments out for ironing.

7 Time adjust

These buttons are effective only for Manual cycles. Push these buttons to change the drying time you prefer. Push repeatedly to get your desired drying time.

8 Control lock

Press the "Time Adjust-" and "Time Adjust+" together to activate the Control lock function. Press again for another 3 seconds to deactivate the function. All buttons except the "Power" will be out of function when Control lock is activated.

9 My cycle

Press and hold for 3 seconds to remember your favorite drying cycle. Press once to load your favorite cycle setting.

10 Eco Dry

Press to select the Eco Dry cycle. This function will reduce the energy consumption by reducing drying temp but increasing operation time.

11 Digital display

This digital will display the time of cycle you are setting or remaining time of cycle operating.

12 Cycle status display

The relative indicator graphic or text will be lit when the dryer is in its drying program, When the whole program is finished, the “Done” indicator graphic will flash to remind you to unload your laundry.

13 Dry Level

Press the button to select the dryness level. Different dryness level will result in different drying time. For clothes to be ironed manually, a lower dryness level should be selected.

14 Dry Temp

Press the button to select the drying temperature.

High - For sturdy cottons or those labeled Tumble Dry.

Medium - For permanent press, synthetics, lightweight cottons, or items labeled Tumble Dry Medium.

Low - For lower heat than Medium to dry synthetic or washable knit fabrics.

Ultra Low - For heat sensitive items labeled Tumble Dry Low or Tumble Dry Warm.

No Heat - Provides just the air cycle without any heat.

15 Time Dry

This button is a quick selection for Time Dry setting.

16 STEAM

For steam cycles, it functions only after the laundry dryness level approaches Normal or above dryness.

Dryer Safety
Operation Requirements
Parts and Features
Installation Instructions
Dryer Use
Dryer Care
Troubleshooting
Appendix

DRYING A LOAD OF LAUNDRY

1. Power on your dryer.



- Press this Power button to power your dryer on.

2. Load your dryer.



- Place only one wash load in your dryer at a time.
- Mixed loads of heavy and light weight fabrics will dry differently, which may result in lightweight fabrics being dry while heavy fabrics remain damp at the end of a drying cycle.
- Add one or more similar items to your dryer when only one or two articles of clothing need drying. This improves the tumbling action and drying efficiency.
- Overloading restricts tumbling action, resulting in uneven drying as well as excessive wrinkling of some fabrics.

3. Select the appropriate cycle and options for the load.

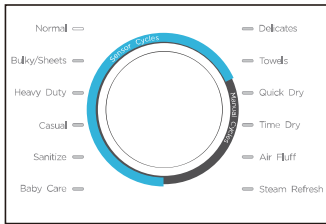

- Select the appropriate cycle by Cycle Selector according to the cycle chart on page 38.
- Select the appropriate optional function by buttons according to the chart on page 38.

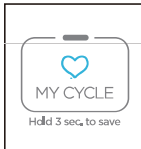

• Your favorite drying Cycle

Once you have set the cycle selector and option function, you can push and hold the **“MY CYCLE”** button for 3 seconds to memory this setting as your favorite cycle before start the unit. The light beside the knob will flash to confirm the memory with beeps.

- You can finish this Step by just push the **“MY CYCLE”** button once to use your favorite cycle or make some additional change.

4. Start your dryer.



Pressing **START/PAUSE** button will start the selected cycle. To **PAUSE** cycle press **START/PAUSE** button then open the door. To resume operation after closing the door always press **START/PAUSE**. Opening the door during the operation will instantly stop operation and will require to press **START/PAUSE** button to resume operation.

Cycle	Fabric type	DRY TEMP	DRY LEVEL	TIME DRY	STEAM	WRINKLE CARE	DAMP DRY SIGNAL	TIME ADJUST	ECO DRY	Default time (Elec.)	Default time (Gas)	Maximum Amount	
Normal	Cotton Under wear Linen	Medium	Extra Dry	N	Y	Y	Y	N	Y	61min # (37min)	74min # (37min)		
			More Dry										
			Normal Dry										
			Less Dry										N
			Damp Dry										N
Bulky/ Sheets	Blankets Sheets Comforters	Medium	Extra Dry	N	Y	Y	N	N	Y	42min	42min		
			More Dry										
			Normal Dry										
			Less Dry										N
			Damp Dry										N
Casual	Wrinkle-free cottons synthetic fabrics knits	Medium	Extra Dry	N	Y	Y	Y	N	Y	19min	19min		
			More Dry										
			Normal Dry										
			Less Dry										N
			Damp Dry										N
Towels	Towels Heavy cottons	High	Extra Dry	N	Y	Y	Y	N	Y	50min	50min		
			More Dry										
			Normal Dry										
			Less Dry										N
			Damp Dry										N
Heavy Duty	Jeans Corduroys Work clothes	High	Extra Dry	N	Y	Y	Y	N	Y	54min	54min		
			More Dry										
			Normal Dry										
			Less Dry										N
			Damp Dry										N
Baby Care	Children's clothing	High	Extra Dry	N	N	Y	N	N	N	42min	42min		
			More Dry										
			Normal Dry										
Sanitize	Bedding Curtains	High	Extra Dry	N	N	Y	N	N	N	62min	62min		
Delicates	Sensitive items	Low	Extra Dry	N	N	Y	Y	N	Y	25min	25min		
			More Dry										
			Normal Dry										
			Less Dry										N
			Damp Dry										N
Air Fluff		No Heat	/	Y	N	N	N	Y	N	20min	20min		
Time Dry	/	High	/	Y	N	Y	N	Y	N	40min	40min		
		Medium											
		Low											
		Ultra Low											
		No Heat											
Quick Dry		High	/	Y	N	Y	N	Y	N	30min	30min		
		Medium											
		Low											
		Ultra Low											
		No Heat											
Steam Refresh	Comforter Shirts	Medium		N	Must	N	N	N	N	15min	15min		

* Table in grey is an initial setting. "Y" are all optional functions you can select.
 * For even better drying effect, please select higher dryness level.
 * Steam is an option only on Cycles: Extra Dry, More Dry and Normal Dry.
 # To save energy, The default setting for Normal cycle is Normal+Medium+Normal Dry+ECO DRY, if you have a large quantity of clothing, and want a faster drying speed, you can press "ECO DRY" once to cancel this option.

Load Size Recommendations:

For best results, follow the wet load size recommendations noted for each cycle.

Small load: Fill the dryer drum with 3-4 items, not more than 1/4 full.

Medium load: Fill the dryer drum up to about 1/2 full.

Large load: Fill the dryer drum up to about 3/4 full. Do not overload. Items need to tumble freely.

- Driver Safety
- Operation Requirements
- Parts and Features
- Installation Instructions
- Dryer Use**
- Dryer Care
- Troubleshooting
- Appendix

5. Unloading your laundry.

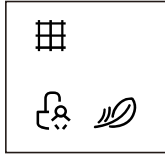

- After the cycle is done, the “Done” indicator graphic will flash, and the dryer will beep 6 times.

CONTROL LOCK

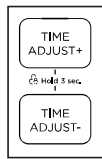

Your dryer has a control lock feature to prevent children from playing with your dryer. When you turn on the control lock, the only button that works is **Power**.

- You can turn on your dryer, set this function, then turn it off.
- When you do so, even if the unit is powered on, you still cannot start it before the Control Lock function is deactivated.
- This function will not be cancelled if your unit loses power, such as when you unplug it or the power turns off.

Press and hold both the “**TIME ADJUST +**” and “**TIME ADJUST -**” buttons for three seconds.

The control lock ico turns on.

To turn off the control lock, press and hold both the “**TIME ADJUST +**” and “**TIME ADJUST -**” buttons for three seconds.

ECO DRY



- This function will reduce the energy consumption by reducing drying temp but increasing operation time.

FILTER CLEAN

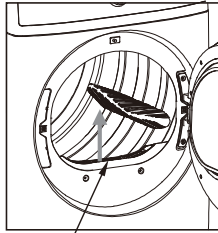

Lint filter

To prevent a risk of fire, make sure to clean the lint filter before or after every load.

- To shorten drying time.
- To operate more energy efficiently.

! CAUTION

- Do not operate your dryer without the lint filter in place.
- Do not use a damage or broken lint filter. This may reduce performance and/or cause fire.

USING THE DRYING RACK

Use manual cycles for the occasional damp load that needs a little more drying time or when using the drying rack.

If you don't have a drying rack (#12138200003542) for this dryer but want one, contact the dealer where you purchased your dryer or MIDEA customer care center at 1-866-646-4332.

Remove and discard any packing material before use. Keep the instruction for reference. Use the Drying Rack for items that you do not want to tumble dry, such as sweaters and tennis shoes. When you use the drying rack, the drum continues to turn, but the rack remains stationary.

The rack is designed for use with manual cycles only, not sensor cycles.

To use the drying rack:

! CAUTION

- Do not remove the lint screen.

1. Open dryer door.

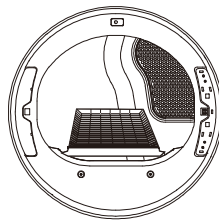

- Align the two hooks on the front of the drying rack with the holes in the dryer door opening and press down fully into holes. Rest the rear support on the dryer back ledge.

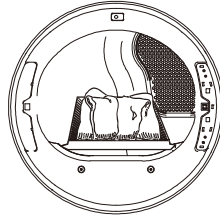

- Place wet items on top of the drying rack. Allow space around items for air to circulate. The drying rack does not move, but the drum will rotate; be sure to leave adequate clearance between items and the inside of the dryer drum. Make sure items do not hang over the edges or between drying rack grille.
- Close the door.
- Select **Time Dry**. Select the **No Heat**, **Low** or **Ultra Low** Temp setting. Items containing foam, rubber, or plastic must be dried on a clothesline or by using the No Heat temp setting.
- When the cycle is selected, the Estimated Time Remaining display shows the default time. You can change the actual time in the cycle by increasing or decreasing the cycle time.
- Press START/PAUSE.

NOTE: Check the lint screen and remove any lint accumulated from items dried on the drying rack after the cycle is finished.

SPECIAL LAUNDRY TIPS

Please follow the care label or manufacturer's instructions for drying special items. If care label instructions are not available, use the following information as a guide.

Items	Drying guide
Bedspreads & Comforters	<ul style="list-style-type: none"> Follow the care label instructions or dry in Bulky cycle. Make sure the item is thoroughly dry before using or storing. May require repositioning to ensure even drying.
Blankets	<ul style="list-style-type: none"> Use the Normal cycle and dry only one blanket at a time for best tumbling action. Make sure the item is thoroughly dry before using or storing. May require repositioning to ensure even drying.

Items	Drying guide
Curtains & Draperies	<ul style="list-style-type: none"> • Use the Casual cycle, medium temperature and less dry to help minimize wrinkling. • Dry these in small loads for best results and remove as soon as possible.
Cloth Diapers	<ul style="list-style-type: none"> • Use the Normal cycle on High temperature for soft fluffy diapers.
Down Filled Items (jackets, sleeping bags, comforters, etc.)	<ul style="list-style-type: none"> • Use the Normal cycle on medium temperature. • Add a couple of dry towels to shorten drying time and absorb moisture.
Foam Rubber (rug backs, stuffed toys, shoulder pads, etc.)	<ul style="list-style-type: none"> • DO NOT dry on a heat setting. Use the Air Fluff cycle (no heat). <p>WARNING: Drying a rubber item with heat may damage it or create a fire hazard.</p>
Pillows	<ul style="list-style-type: none"> • Use the Normal cycle. • Add a couple of dry towels and a pair of clean sneakers to help the tumbling action and to fluff the item. <p>DO NOT dry kapok or foam pillows in the dryer. You can dry these items in the dryer as long as you use the air fluff cycle.</p>
Plastics (shower curtains, outdoor furniture covers, etc.)	<ul style="list-style-type: none"> • Use the Air fluff cycle or the Time Dry cycle on the Low or Ultra Low temperature setting depending on the care label instructions.

Items NOT to dry:

- Fiberglass items (curtains, draperies, etc.)
- Woolens, unless recommended on the label.
- Items spotted or soaked with vegetable or cooking oils.

- Dryer Safety
- Operation Requirements
- Parts and Features
- Installation Instructions
- Dryer Use**
- Dryer Care
- Troubleshooting
- Appendix

DRYER CARE

WARNING

- Certain internal parts are intentionally not grounded and may present a risk of electric shock only during servicing. Service Personnel – Do not contact the following parts while the appliance is energized: inlet valve, control board and temperature-regulating thermistor (located on blower housing).

CLEANING AND MAINTENANCE

CONTROL PANEL

- Clean with a soft, damp cloth. Do not use abrasive substances.
- Do not spray cleaners directly on the panel.
- The control panel finish may be damaged by some laundry pre-treatment soil and stain remover products. Apply such products away from your dryer and wipe up any spills or overspray immediately.

STAINLESS STEEL OR ANODIZED DRUM

- To clean the stainless steel or anodized drum, use a damp cloth with a mild, non-abrasive cleaner suitable for stainless steel and anodized surfaces.
- Remove the cleaner residue and dry with a clean cloth.

DRYER EXTERIOR

- Clean with a soft, damp cloth. Do not use abrasive substances.
- Protect the surface from sharp objects.
- Do not place any heavy or sharp objects or a detergent box on the dryer. Keep them on the purchased pedestal or in a separate storage box. This may scratch or damage the top cover of the dryer.
- Since the entire dryer has a high-gloss finish, the surface can be scratched or damaged.
- Avoid scratching or damaging the surface when using the dryer.

DRYER EXHAUST SYSTEM

- Should be inspected and cleaned yearly to maintain optimum performance.
- Disconnect the exhaust duct from the dryer and from the exhaust hood (at the exhaust outlet) outside of the building.
- Check the interior of the duct and remove any lint accumulation.
- Be sure that lint is removed from the exhaust hood. Lint may collect in the exhaust hood so that the flappers or louvers will not open or close completely.

- After cleaning the exhaust hood, check that the flapper or louvers move freely.
- Reassemble the exhaust duct and hood, checking that the joints are secure and sealed.
- Operate the dryer and verify that the exhaust air is not obstructed in the vent and that there are no leaks in the system.
- The outside exhaust hood should be cleaned more frequently to ensure proper operation.

TROUBLESHOOTING

CHECK THESE SOLUTIONS IF YOUR DRYER...

If your dryer has any problems as followings, you can check as the solutions listed below before making a service call. This will help you save time and money.

Problem	Solution
The unit doesn't start.	<ul style="list-style-type: none"> • Make sure the door is latched shut. • Be sure the power cord is plugged into a live electrical outlet. • Check the home's circuit breaker and fuses. • Press the Start/Pause button again if the door is opened during the cycle.
The unit doesn't heat.	<ul style="list-style-type: none"> • Check the home's circuit breaker and fuses. • Select a heat setting other than Air fluff and the Temp selection is not on "No heat" • On a gas dryer, check that the gas supply is on. • Clean the lint filter and exhaust duct. • Dryer may have moved into the cool-down process of the cycle.
Doesn't dry.	<ul style="list-style-type: none"> • Check all of the above, plus... • Be sure the exhaust hood outside the home can open and close freely. • Check exhaust system for lint buildup. Ducting should be inspected and cleaned annually. • Use a 4" rigid metal exhaust duct. • Do not overload. 1 wash load = 1 dry load. • Sort heavy items from lightweight items. • Large, bulky items like blankets or comforters may require repositioning to ensure even drying. • Load may be too small to tumble properly. Add a few towels.

- Dryer Safety
- Operation Requirements
- Parts and Features
- Installation Instructions
- Dryer Use
- Dryer Care
- Troubleshooting**
- Appendix

	Problem	Solution
Dryer Safety	The unit is noisy.	<ul style="list-style-type: none"> • Check the load for objects such as coins, loose buttons, nails, broken zips, etc. Remove promptly. • It is normal to hear the dryer gas valve or heating element cycle on and off during the drying cycle. • Be sure the dryer is leveled properly as outlined in the installation instruction. • It is normal for the dryer to hum due to the high velocity of air moving through the dryer drum and exhaust system.
Operation Requirements	Clothes are unevenly dried.	<ul style="list-style-type: none"> • Seams, pockets, and other similarly heavy areas may not be completely dry when the rest of the load has reached the selected dryness level. This is normal. Select the Extra Dry setting if desired. • If one heavy item is dried with a lightweight load, such as one towel with sheets, it is possible that the heavy item will not be completely dry when the rest of the load has reached the selected dryness level. Sort heavy items from lightweight items for best drying results.
Parts and Features		
Installation Instructions		
Dryer Use	Shuts off before load is dry.	<ul style="list-style-type: none"> • Dryer load is too small. Add more items or a few towels and restart the cycle. • Dryer load is too large. Remove some items and restart the dryer.
Dryer Care	The unit has a special odour.	<ul style="list-style-type: none"> • Household odours from painting, varnishing, strong cleaners, etc. may enter the dryer with surrounding room air. This is normal as the dryer draws the air from surrounding air space of the dryer locations. • When these odours linger in the air, ventilate the room completely before using the dryer.
	Odours remain in clothing after refresh	<ul style="list-style-type: none"> • Fabrics containing strong odours should be washed utilizing desired wash cycle.
Troubleshooting	Garments still wrinkled after Wrinkle-prevent	<ul style="list-style-type: none"> • Small loads of 1 to 4 items work best. • Load fewer garments. Load similar-type garments.
Appendix	Lint on clothes	<ul style="list-style-type: none"> • Clean lint filter before every cycle. • Some fabrics are lint producers (for example, a fuzzy white cotton towel) and they should be dried separately from clothes that are lint trappers (for example, a pair of black linen pants). • Divide larger loads into smaller loads for drying. • Check pockets thoroughly before washing and drying clothes.

ERROR CODES

Error Code	Possible Cause	Solutions
E3	The PCB failed.	Call the service center for help do not use dryer.
E4	The humidity sensor failed.	The unit will complete the current operating cycle but garments could be over dried. The unit can still operate under the Time Cycles. Call the service center for help.
E5	The temperature sensor failed.	Call the service center for help do not use dryer.

Dryer
Safety

Operation
Requirements

Parts and
Features

Installation
Instructions

Dryer Use

Dryer Care



































Troubleshooting

Appendix

APPENDIX

FABRIC CARE CHART

The following symbols provide garment care direction. The Clothing care labels include symbols for washing, bleaching, drying and ironing, or dry cleaning when necessary. The use of symbols ensures consistency among garment manufacturers of domestic and imported items. Follow care label directions to maximize garment life and reduce laundering problems.

Wash Cycle		Special Instructions		Warning Symbols for Laundering	
	Normal		Line Dry/Hang to Dry		Do Not Wash
	Permanent Press / Wrinkle Resistant / Wrinkle Control		Drip Dry		Do Not Wring
	Gentle/Delicates		Dry Flat		Do Not Bleach
	Hand Wash	Heat Setting			Do Not Tumble Dry
Water Temperature**			High		No Steam (added to iron)
	Hot		Medium		Do Not Iron
	Warm		Low	Dryclean	
	Cold		Any Heat		Dry Clean
Bleach			No Heat/Air		Do Not Dry Clean
	Any Bleach (when needed)	Iron-Dry or Steam Temperatures			Line Dry/ Hang to Dry
	Only Non-Chlorine (color-safe) Bleach (when needed)		High		Drip Dry
	Tumble Dry Cycle		Medium		Dry Flat
Normal			Low		
	Permanent Press / Wrinkle Resistant / Wrinkle Control		For machine-washable wool. Loads should be under 8 pounds.		
	Gentle/ Delicates				

**The number of dots represent appropriate wash water temperatures for various items. The temperature range for Hot is 105°-125°F/41°-52°C, for Warm 85°-105°F/29°-41°C and for Cold 60°-85°F/16°-29°C.



Avant l'utilisation de ce produit neuf, lire ces instructions afin d'éviter tout dommage.

Sécheuse électrique

Manuel d'utilisation

OME52N3AWW

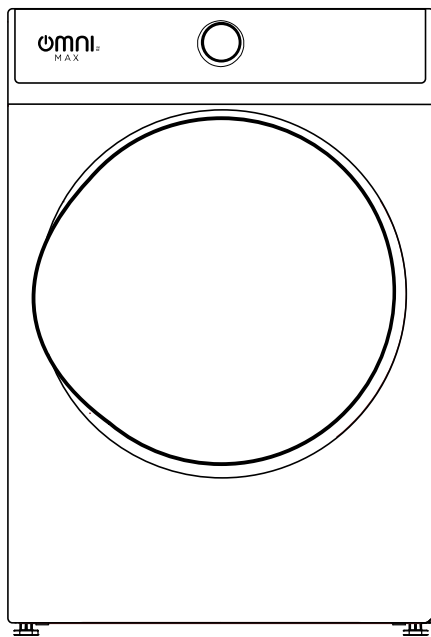

Aux utilisateurs

MERCI et FÉLICITATIONS de votre achat de ce produit de première qualité. Votre laveuse OMNImax est conçue pour des performances fiables et sans problèmes. Veuillez prendre quelques instants pour enregistrer votre nouveau laveuse.

En vue d'une consultation ultérieure, consignez les numéros de modèle et de série de votre produit qui se trouvent sur le cadre intérieur de la laveuse.

Numéro de modèle _____

Numéro de série _____

SÉCURITÉ DE LA SÈCHEUSE	4
EXIGENCES EN MATIÈRE DE FONCTIONNEMENT	8
Informations importantes à l'attention de l'installateur.....	8
Exigences de base	9
Conditions d'emplacement.....	9
Exigences d'évacuation	13
Exigences d'évacuation	15
Conditions/Exigences relative au gaz.....	16
Exigences électriques.....	17
PIÈCES ET CARACTÉRISTIQUES	20
Pièces de rechange et accessoires	20
INSTRUCTION D'INSTALLATION	21
Retrait de l'emballage.....	21
Outils nécessaires.....	21
Choisir l'emplacement approprié	22
Installer le système d'évacuation	22
Raccordement du conduit de gaz (pour les appareils à gaz)	24
Raccordement du câblage électrique	25

Équilibrer la sècheuse	28
Mise sous tension	28
Vérification finale	28
Procédure d'inversion de porte	29
Changer l'emplacement de l'évent de la sècheuse	30
UTILISATION DE LA SÈCHEUSE	33
Panneau de contrôle	33
Séchage d'un chargement de linge	36
Support de séchage	39
Conseils spéciaux pour la lessive	41
ENTRETIEN DE LA SÈCHEUSE	42
Nettoyage et entretien	42
DÉPANNAGE	43
Vérifiez ces solutions si votre sècheuse... ..	43
Codes d'erreur	45
ANNEXE	46
Tableau de soin de tissu	46
GARANTIE	48
ENREGISTREMENT DU PRODUIT	50

LISEZ ET CONSERVEZ CES INSTRUCTIONS POUR RÉFÉRENCE FUTURE

Ce manuel contient des informations importantes sur l'installation, l'utilisation et l'entretien de votre appareil. Veuillez lire attentivement ce manuel avant l'installation et l'utilisation de cette machine pour éviter les blessures et les dommages matériels.

Les avertissements et importantes consignes de sécurité de ce manuel NE couvrent PAS toutes les conditions et situations possibles. Il est de votre responsabilité de faire preuve de bon sens et de prudence lors de l'installation, de l'entretien et du fonctionnement de votre sècheuse.

SÉCURITÉ DE LA SÈCHEUSE

VOTRE SÉCURITÉ PERSONNELLE ET CELLE DES AUTRES PERSONNES SONT D'UNE IMPORTANCE CAPITALE.

Pour éviter toutes blessures de l'utilisateur ou d'autres personnes et tous dommages matériels, il est impératif de suivre les instructions dans le présent guide. Une utilisation incorrecte de l'appareil en raison du non-respect des instructions peut causer des blessures ou des dommages, et même la mort.

Les indications suivantes illustrent le niveau de risque.



AVERTISSEMENT

Ce symbole signale la possibilité de mort ou de blessure grave.



ATTENTION

Ce symbole signale la possibilité de blessure ou de dommages matériels.



AVERTISSEMENT

Ce symbole signale la possibilité d'une tension dangereuse constituant un risque de choc électrique susceptible d'entraîner la mort ou une blessure grave.



AVERTISSEMENT

Pour votre sécurité, les informations contenues dans ce manuel doivent être respectées afin de minimiser les risques d'incendie ou d'explosion, de prévenir les dommages matériels, les blessures ou la mort.

- Ne pas entreposer ou utiliser de l'essence ou d'autres vapeurs et liquides inflammables à proximité de cette machine ou de toute autre machine.
- L'installation et l'entretien de cette machine doivent être effectués par un installateur qualifié/technicien agréé, un service clientèle ou par le fournisseur de gaz.



AVERTISSEMENT

Risque d'incendie



- Le non-respect des avertissements de sécurité peut entraîner des blessures graves, la mort ou des dommages matériels.
- Ne pas installer de ventilateur d'appoint dans le conduit d'évacuation.
- Installer toutes les sècheuses conformément à la notice d'installation fournie par le fabricant.

AVERTISSEMENT

Mesures à prendre si vous sentez une odeur de gaz :

- N'allumez aucun appareil.
- Ne touchez à aucun interrupteur électrique; n'utilisez aucun téléphone dans votre bâtiment.
- Videz la pièce, le bâtiment ou la zone de tous ses occupants.
- Appelez immédiatement votre fournisseur de gaz à partir du téléphone d'un voisin et suivez les instructions que ce dernier vous donnera.
- Dans le cas où vous n'arrivez pas à joindre votre fournisseur de gaz, contactez le service d'incendie.

CONSIGNE DE SÉCURITÉ IMPORTANTE

AVERTISSEMENT

Pour réduire les risques d'incendie, d'électrocution ou de blessures lors de l'utilisation de votre appareil, suivez les précautions de base, notamment les suivantes :

- Lisez toutes les instructions avant d'utiliser l'appareil.
- Utilisez cet appareil uniquement pour l'usage prévu décrit dans ce manuel.
- La sècheuse doit être correctement installée tel que spécifié dans le présent manuel avant utilisation.
- Suivez TOUJOURS les instructions d'entretien du tissu fournies par le fabricant du vêtement.
- Ne pas sécher de linge ayant préalablement été lavé, trempé ou taché avec de l'essence, du solvant pour nettoyage à sec, ou autres substances inflammables ou explosives dans la machine, car ils dégagent des vapeurs pouvant s'enflammer ou exploser.
- N'utilisez pas la sècheuse pour sécher des vêtements qui portent des traces de substances inflammables, comme de l'huile végétale, de l'huile à friture, de l'huile mouvement, des produits chimiques inflammables, des solvants, etc. ou tout autre tissu taché de cire ou de produits chimiques tels que les serpillières ou torchons. Les substances inflammables peuvent provoquer une inflammation spontanée du tissu.
- N'entreposez ou n'utilisez pas de l'essence ou d'autres vapeurs et liquides inflammables à proximité de cette machine ou de toute autre machine.
- Ne laissez pas les enfants jouer sur ou dans l'appareil. Une surveillance étroite des enfants est nécessaire lorsque l'appareil est utilisé à proximité d'enfants.
- Avant la mise hors service ou au rebut de la machine, retirez le couvercle du tambour de lavage ou la porte du compartiment de séchage.

- N'introduisez pas la main dans la machine pendant que le tambour est en mouvement.
- N'installez pas et ne rangez pas cet appareil dans un endroit exposé aux intempéries ou au gel, en dessous de 33°F.
- Ne pas toucher aux commandes et au loquet.
- Ne jamais installer de ventilateur de surpression dans le conduit d'échappement.
- Ne réparez ou ne remplacez aucune pièce de l'appareil et n'effectuez aucune maintenance à moins que cela ne soit spécifiquement recommandé dans les instructions d'entretien de l'utilisateur ou dans les instructions de réparation de l'utilisateur publiées que vous comprenez et que vous pouvez effectuer.
- Éloignez tous matériaux combustibles (peluches, papier, chiffons, etc.), essence, produits chimiques et autres vapeurs et liquides inflammables de l'espace environnant vos machines.
- Ne mettez pas d'articles qui ont été exposés à des huiles de cuisson dans votre sècheuse. Les articles contaminés d'huile de cuisson peuvent provoquer des réactions chimiques pouvant entraîner un incendie. Pour réduire le risque d'incendie en raison d'articles contaminés, assurez-vous que la dernière partie du cycle de séchage ne contient pas d'air chaud (période de refroidissement). Évitez d'arrêter la sècheuse pendant le cycle de séchage, à moins de retirer rapidement les articles et de les ranger de manière à dissiper la chaleur.
- Fermez les robinets d'eau et débranchez la machine si elle doit rester inutilisée pendant une longue période de temps, comme pendant les vacances par exemple.
- Les matériaux d'emballage peuvent être dangereux pour les enfants. Il y a un risque d'étouffement! Gardez tout emballage loin des enfants.
- Assurez-vous toujours qu'il n'y a pas d'objets étrangers à l'intérieur de la sècheuse avant d'y déposer les vêtements et maintenez la porte fermée pendant qu'elle n'est pas en marche.
- N'utilisez pas d'adoucissant ni de produits antistatiques, à moins qu'ils n'aient été recommandés par le fabricant.
- **Nettoyer le filtre à charpie avant ou après chaque chargement.**
- Éloignez toutes peluches, poussières et saletés de la bouche du conduit d'évacuation et des zones environnantes.
- L'intérieur de la sècheuse et du conduit d'évacuation doit être nettoyé périodiquement par un personnel d'entretien qualifié.
- Ne placez pas de linge taché d'huile à friture dans votre sècheuse, car cela pourrait provoquer une réaction chimique avec risque d'incendie.
- Cet appareil doit être mis à la terre. Voir la section "**Exigences électriques**" et "**Mise à la terre**" dans la rubrique "**Exigences en matière de fonctionnement**".
- Cette machine doit être correctement mise à la terre. Ne branchez jamais le cordon d'alimentation dans une prise qui n'est pas correctement mise à la terre, conformément aux codes locaux et nationaux. Reportez-vous aux instructions d'installation pour la mise à la terre de cette machine.

- S'assurer que les poches des vêtements ne contiennent pas de petits objets durs de forme irrégulière ou de matières étrangères, comme les pièces de monnaie, les couteaux, les épingles, etc. Ces objets pourraient endommager votre sècheuse.
- Ne pas utiliser la chaleur pour sécher des articles contenant du caoutchouc ou des matériaux similaires.

AVERTISSEMENT

Pour réduire le risque d'incendie ou d'explosion

- Ne pas sécher de linge ayant préalablement été lavé, trempé ou taché avec de l'essence, du solvant pour nettoyage à sec, ou autres substances inflammables ou explosives dans la machine, car ils dégagent des vapeurs pouvant s'enflammer ou exploser. Tout matériau ayant été en contact avec un solvant de nettoyage ou des liquides ou solides inflammables ne doit pas être placé dans la sècheuse jusqu'à ce que toutes les traces de ces liquides ou solides inflammables et leurs fumées aient été éliminées.
- Il existe de nombreux produits hautement inflammables qui sont utilisés dans les maisons, tels que l'acétone, l'alcool dénaturé, l'essence, le kérosène, certains nettoyants ménagers liquides, certains détachants, la térébenthine, les cires et les enlève-cires.
- Ne pas sécher de linge fait de caoutchouc mousse ou d'autres matériaux semblables à du caoutchouc ou à texture similaire à chaud. Les matériaux en caoutchouc mousse chauffés peuvent, dans certaines circonstances, causer un incendie par combustion spontanée.

ATTENTION

- Ne pas s'asseoir sur le dessus de la sècheuse
- En raison de l'amélioration continue des produits, Midea America se réserve le droit de modifier les spécifications sans préavis. Pour plus de détails, consultez les instructions d'installation fournies avec votre produit avant de sélectionner les placards, de faire des découpes ou de commencer l'installation.
- Ne pas sécher les vêtements avec de grandes boucles, boutons ou autres objets solides ou fait de métal lourd.
- Installer et utiliser la machine conformément aux instructions du fabricant.
- Ne placez pas de linge taché ou trempé d'huile végétale ou d'huile à friture dans votre sècheuse. Même après avoir été lavé, ce linge peut toujours contenir des quantités importantes d'huile.
- L'huile résiduelle sur les vêtements peut s'enflammer spontanément. L'éventualité de combustion spontanée augmente lorsque le linge taché d'huile végétale ou d'huile de cuisson est exposé à la chaleur. Les sources de chaleur telle que votre sècheuse peuvent chauffer ce linge et provoquer une réaction d'oxydation dans l'huile.
- L'oxydation crée de la chaleur et si cette chaleur ne s'échappe pas, le linge peut devenir chaud au point de prendre feu. L'empilage ou l'entreposage de ce type de linge peut empêcher la chaleur de s'échapper et ainsi causer un risque d'incendie.

- Veillez à ce que les doigts des enfants ne soient pas coincés dans la porte lors de la fermeture. Cela pourrait entraîner des blessures.
- Des fuites de gaz peuvent survenir dans votre système et entraîner une situation dangereuse.
- Les fuites de gaz pourraient ne pas être détectées par l'odeur uniquement.
- Les fournisseurs de gaz vous recommandent d'acheter et d'installer un détecteur de gaz approuvé UL.

Avertissement - Proposition 65 de l'État de Californie:

 **AVERTISSEMENT:** Préjudice lié au cancer et à la reproduction
-www.P65Warnings.ca.gov.

CONSERVER CES INSTRUCTIONS

CET APPAREIL EST UNIQUEMENT DESTINÉ À UN
USAGE DOMESTIQUE

EXIGENCES EN MATIÈRE DE FONCTIONNEMENT

 **AVERTISSEMENT**

Risque d'incendie

- L'installation de la sécheuse doit être effectuée par un technicien agréé.
- Installez la sécheuse conformément aux instructions du fabricant et aux codes locaux.
- N'installez pas une sécheuse comportant des matériaux de ventilation en plastique souple. Si un conduit métallique flexible (de type feuille) est installé, il doit être d'un type spécifique identifié par le fabricant de l'appareil comme pouvant être utilisé avec une sécheuse. Les matériaux de ventilation flexibles sont connus pour s'abîmer facilement et retenir les peluches, ce qui pourrait obstruer le flux d'air de la sécheuse et augmenter le risque d'incendie.
- Respectez toutes les instructions d'installation afin de réduire les risques de blessures graves ou de décès.
- Conservez ces instructions.

INFORMATIONS IMPORTANTES À L'ATTENTION DE L'INSTALLATEUR

Veillez lire attentivement les instructions suivantes avant d'installer la sécheuse. Ces instructions doivent être conservées pour référence ultérieure.

ATTENTION

- La sècheuse n'est pas adaptée à l'installation dans une maison mobile.
- Retirez la porte de tous les appareils électroménagers mis au rebut, après avoir débranché le cordon d'alimentation, pour éviter qu'un enfant ne s'y coince et s'étouffe.

EXIGENCES DE BASE

Assurez-vous d'avoir tout ce qu'il faut pour une installation correcte.

- Une PRISE ÉLECTRIQUE MISE À LA TERRE est nécessaire. Se référer à la section "**Exigences électriques**".
- Une sècheuse électrique munie d'un CORDON D'ALIMENTATION (à l'exception du Canada).
- CONDUITS DE GAZ (s'il s'agit d'une sècheuse à gaz) devant être conforme aux codes nationaux et locaux.
- Le SYSTÈME D'ÉVACUATION doit être fait de métal rigide ou de conduits d'évacuation flexibles à paroi rigide en métal.

CONDITIONS D'EMPLACEMENT

1. La sècheuse doit être placée à un endroit offrant suffisamment d'espace à l'avant pour le chargement du tambour et suffisamment d'espace à l'arrière pour le système d'évacuation.
2. Cette sècheuse est prête à l'usage pour ce qui est de l'évacuation par l'arrière. Pour évacuer l'air par le bas ou par la gauche, utilisez le kit d'accessoires d'évacuation. Les instructions sont incluses dans le matériel.
3. Veillez à ce que la pièce dans laquelle se trouve la sècheuse soit suffisamment aérée. La sècheuse doit être placée à un endroit où le flux d'air n'est pas obstrué. La température ambiante ne doit pas être inférieure à 33°F.
4. Pour ce qui est des sècheuses à gaz, un dégagement adéquat doit être maintenu tel qu'indiqué sur la plaque signalétique afin d'assurer une bonne alimentation en air nécessaire à la combustion et au bon fonctionnement de la sècheuse.
5. La sècheuse ne doit pas être installée ou entreposée dans un endroit où elle risque d'être exposée à l'eau et/ou aux intempéries. L'aire de séchage doit être dégagée de matières combustibles, d'essence et d'autres vapeurs et liquides inflammables. Une sècheuse de linge produit des peluches combustibles. Toujours éloigner les peluches de l'espace environnant la sècheuse.

LES INSTALLATIONS ENCASTRÉES DANS LE MUR / LES ALCÔVES OU PLACARDS

⚠ AVERTISSEMENT

- La sècheuse doit être évacuée vers l'extérieur pour réduire le risque d'incendie dans le cas où elle serait installée n'importe où à l'intérieur de la maison.
- Aucun autre appareil à combustible ne doit être installé dans le même placard que la sècheuse.

Dégagements minimaux entre la sècheuse et les murs adjacents ou autres surfaces :

Côtés	1 po (25 mm)	Arrière	5 po (127 mm)
Haut	24 po (610 mm)	Avant du placard	2 po (51 mm)

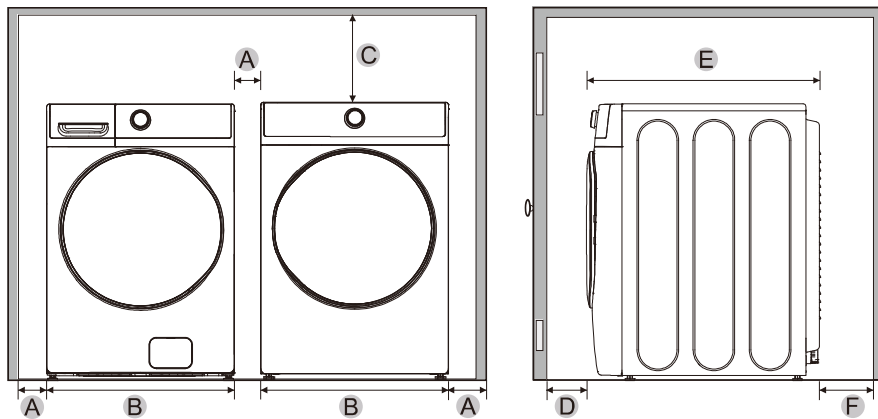

A	1 po (25 mm)	C	24 po (610 mm)	E	33.7 po (855 mm)
B	27 po (686 mm)	D	2 po (51 mm)	F	5 po (127 mm)

INSTALLATION ENCASTRÉE

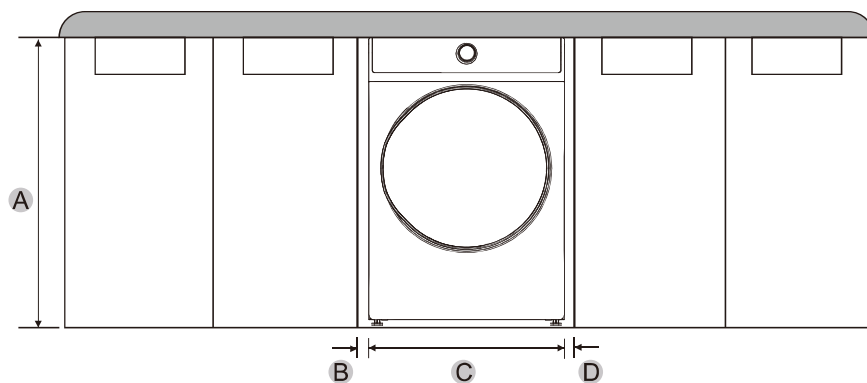

A	39,8 po (1010 mm)	C	27 po (686 mm)
B	1 po (25 mm)	D	1 po (25 mm)

INSTALLATION AVEC PIÉDESTAL

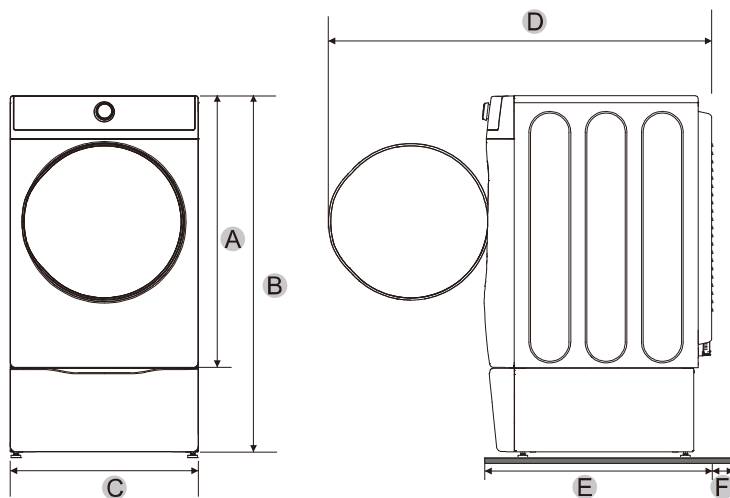

A	39 po (991 mm)	C	27 po (686 mm)	E	33.7 po (855 mm)
B	51.9 po (1317 mm)	D	55.2 po (1402 mm)	F	5 po (127 mm)

INSTALLATION AVEC LAVE-LINGE ET SÉCHEUSE EMPILÉS

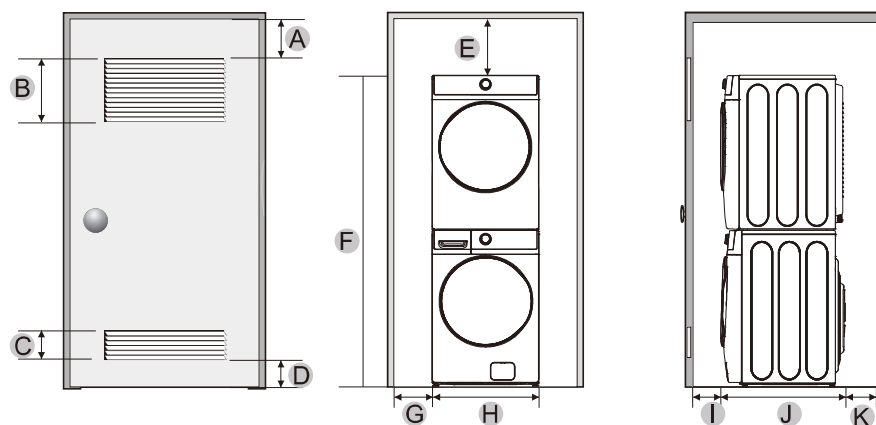

A	3 po (76 mm)	E	6 po (152 mm)	I	3 po (76 mm)
B	48 po ² (31000 mm ²)	F	79 po (2007 mm)	J	33.7 po (855 mm)
C	24 po ² (15500 mm ²)	G	1 po (25 mm)	K	8 po (203 mm)
D	3 po (76 mm)	H	27 po (686 mm)		

REMARQUE

L'avant du placard doit comporter deux bouches d'aération non obstruées d'une superficie totale minimale de 72 po² (465 cm²) avec un dégagement minimum de 3 po (76 mm) en haut et en bas. Une porte à lattes avec un dégagement équivalent est acceptable.

- Sécurité de La Sécheuse
- Exigences en Matière de Fonctionnement
- Pièces et Caractéristiques
- Instruction d'Installation
- Utilisation de La Sécheuse
- Entretien de La Sécheuse
- Dépannage
- Annexe

EXIGENCES D'ÉVACUATION

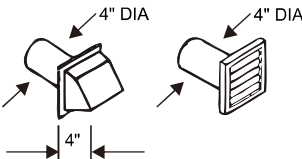
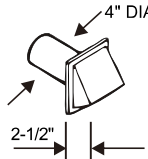
	Recommandations	À utiliser uniquement pour une installation à court terme
Type capot protecteur contre les intempéries	 4 po (10,2 cm)	 2,5 po (6,4 cm)
Nombre de 90 coudes	Métallique et Rigide	Métallique et Rigide
0	90 pi (27,4 m)	60 pi (18,3 m)
1	60 pi (18,3 m)	45 pi (13,7 m)
2	45 pi (13,7 m)	35 pi (10,7 m)
3	35 pi (10,7 m)	25 pi (7,6 m)

Dans le cas où cette nouvelle sècheuse est installée dans un système d'évacuation existant, vous devez vous assurer :

- Que le système d'évacuation est conforme à tous les codes locaux, nationaux et d'état.
- Que le conduit flexible utilisé n'est pas en plastique.
- D'inspecter et de nettoyer toute accumulation de peluches à l'intérieur du conduit existant.
- Que le conduit n'est ni cabossé ni écrasé.
- Le clapet de la hotte à évacuation s'ouvre et se ferme librement.

Prise de mesures avec un manomètre

La pression statique de tout système d'évacuation doit, pour obtenir de meilleurs résultats, se situer entre 0,3 et 0,8 pouce de colonne d'eau et n'être en aucun cas être inférieure à 0. La mesure doit être relevée à l'aide d'un manomètre à l'endroit où le conduit d'évacuation se raccorde à la sècheuse. Un réglage sans chaleur doit être utilisé et le filtre à charpie demeurer propre.

⚠ AVERTISSEMENT**La correcte installation du conduit d'échappement relève de VOTRE RESPONSABILITÉ.**

- Utilisez un conduit rigide de 4 pouces (10,2 cm) de diamètre en aluminium robuste ou en acier galvanisé rigide.
- Ne pas utiliser un diamètre plus petit que le diamètre de conduit recommandé.
- Les conduits ayant un diamètre supérieur à 4 pouces (10,2 cm) peuvent augmenter l'accumulation de charpie et affecter la performance.
- Une vérification régulière du filtre interne est nécessaire pour éviter l'accumulation de charpie.
- En cas d'utilisation d'un conduit métallique flexible, veuillez utiliser le type à paroi métallique rigide. N'utilisez pas un conduit flexible à paroi mince. Un blocage sérieux peut se produire si le conduit métallique flexible venait à être trop fortement plié.
- N'installez jamais aucun type de conduit flexible dans les murs, plafonds ou autres espaces dissimulés.
- Gardez le conduit de sortie d'air aussi droit et court que possible avec un minimum de coudes.
- Renforcez les joints avec du ruban à conduits. Ne pas utiliser de vis.
- Les conduits flexibles en plastique sont susceptibles de se plier, s'affaisser, d'être perforés, de réduire le débit d'air, de prolonger le temps de séchage et d'affecter le fonctionnement de la sécheuse.
- Les systèmes de sortie d'air plus longs que les 90 pieds recommandés peuvent augmenter le temps de séchage, affecter le fonctionnement de la sécheuse, et causer une accumulation de charpie.
- Le conduit d'évacuation devrait comporter une hotte d'évacuation avec à son bout un amortisseur pivotant pour éviter les refoulements et l'entrée d'animaux sauvages. N'utilisez jamais une hotte d'évacuation dotée d'un amortisseur magnétique.
- Il doit y avoir un espace d'au moins 12 pouces (30,5 cm) entre la base du capuchon et le sol ou tout autre obstacle. L'ouverture du capuchon doit être dirigée vers le bas.
- Ne jamais installer un écran au-dessus de la bouche d'évacuation.
- Ne jamais évacuer la sécheuse directement dans un puits de fenêtre, afin d'éviter l'accumulation de peluches. Ne pas évacuer sous une maison ou un porche.
- Si le conduit d'évacuation doit traverser une zone non chauffée, le conduit doit être alors isolé et légèrement incliné vers le bas en direction de la hotte à évacuation afin de réduire la condensation et l'accumulation de peluches.
- Inspecter et nettoyer l'intérieur du système d'échappement au moins une fois par an. Débrancher le cordon d'alimentation avant le nettoyage.
- Effectuer de fréquentes vérifications pour s'assurer que le clapet de la hotte à évacuation s'ouvre et se ferme librement.

- Vérifier l'état de la sècheuse une fois par mois et nettoyer la au moins une fois par an. Remarque : Si vos vêtements ne séchent pas correctement, vérifiez que les conduits ne sont pas obstrués.
- N'évacuez pas la sècheuse dans un mur, un plafond, un vide sanitaire ou dans un espace caché au sein d'un bâtiment, un conduit de gaz ou tout autre conduit commun ou dans une cheminée. Cela pourrait créer un risque d'incendie à cause des peluches expulsées par la sècheuse.
- Ne pas utiliser de conduits flexibles non métalliques.
- Cette sècheuse DOIT ÊTRE ÉVACUÉE À L'EXTÉRIEUR afin de minimiser les risques d'incendie.

EXIGENCES D'ÉVACUATION

AVERTISSEMENT

- La sècheuse ne doit pas être évacuée dans une cheminée, un mur, un plafond, un grenier, un vide sanitaire ou dans un espace caché au sein d'un bâtiment.
- La sècheuse doit être évacuée vers l'extérieur afin de minimiser le risque d'incendie lorsqu'elle est installée dans une alcôve ou dans un placard.

L'évacuation de la sècheuse vers l'extérieur empêchera la présence d'une grande quantité de peluches et d'humidité dans la pièce.

AVERTISSEMENT

NE JAMAIS UTILISER UN CONDUIT FLEXIBLE EN PLASTIQUE OU NON MÉTALLIQUE

Si vos conduits existants sont en plastique, non métalliques ou combustibles, remplacez le conduit avec métal avant l'installation de cet appareil.

N'utilisez qu'un conduit d'évacuation fait de métal ininflammable pour assurer le confinement de la chaleur de l'air évacué et des peluches.

Se reporter à la section "Exigences de conduits" à la page 13 pour connaître la longueur maximale des conduits et le nombre de coudes nécessaire.

- Tous les séchoirs doivent être évacués vers l'extérieur.
- N'assemblez pas le conduit avec des vis ou d'autres moyens de fixation qui s'étendent dans le conduit et qui ramassent les peluches.
- Le conduit d'échappement doit avoir un diamètre de 4 pouces (102 mm).
- La longueur totale du conduit métallique flexible ne doit pas dépasser 7,8 pieds (2,4 mètres).

Sécurité de La Sécheuse
Exigences en Matière de Fonctionnement
Pièces et Caractéristiques
Instruction d'Installation
Utilisation de La Sécheuse
Entretien de La Sécheuse
Dépannage
Annexe

CONDITIONS/EXIGENCES RELATIVE AU GAZ

N'utilisez que des gaz naturels ou PL (propane liquide).

L'INSTALLATION DOIT ÊTRE CONFORME AUX CODES LOCAUX OU, EN L'ABSENCE DE CODES LOCAUX, A LA VERSION RÉCENTE DU CODE NATIONAL DU GAZ COMBUSTIBLE, ANSI Z223.1/NFPA 54, (POUR LES ÉTATS-UNIS), OU À LA DERNIÈRE VERSION DU CODE D'INSTALLATION DU GAZ NATUREL ET DU PROPANE, CSA B149.1, (POUR LE CANADA).

Les sècheuses de linge à gaz sont munies d'un évent de brûleur destiné à l'utilisation avec du gaz naturel. Si vous prévoyez utiliser votre sècheuse avec du gaz LP (propane liquide), elle doit être convertie par un technicien d'entretien qualifié.

Une conduite d'alimentation en gaz de 1,27 cm (0,5 po) est recommandée et doit être réduite pour être raccordée à la conduite de gaz de ¾ po (1 cm) de votre sècheuse. Le Code national du gaz combustible exige qu'un robinet d'arrêt manuel de gaz accessible et approuvé soit installé avec 6 po de votre sècheuse.

Les sècheuses de linge à gaz placées dans les garages résidentiels doivent être surélevées de 18 po (46 cm) au-dessus du plancher.

De plus, un raccord fileté de ¾ po (0,3 cm) N.P.T. (National Pipe Thread), qui s'adapte à la jauge de test, doit être immédiatement installé en amont du raccord d'alimentation en gaz de votre sècheuse.

Votre sècheuse doit être déconnectée du système d'alimentation en gaz lors de tout essai du système sous pression.

Cette sècheuse doit être raccordée à la tuyauterie d'alimentation en gaz à l'aide d'un raccord de gaz flexible conforme à la norme ANSI Z21.24 ou CSA 6.10 pour les raccords utilisés avec les appareils à gaz.

NE PAS réutiliser les vieux conduits de gaz flexibles en métal. Ces derniers doivent être certifiés par l'Association Américaine des Standards de Gaz (ACG au Canada).

- La pâte à joints utilisée doit être résistante à l'action d'un quelconque gaz de pétrole liquéfié.
- Par souci de courtoisie, la plupart des services publics de gaz locaux inspectent les installations d'appareil à gaz.

ALLUMAGE AU GAZ - Votre sècheuse utilise un système d'allumage automatique pour allumer le brûleur. Il n'y a aucune veilleuse allumée en permanence.

NOTICE D'INSTALLATION IMPOSÉE PAR LE COMMONWEALTH DU MASSACHUSETTS

Votre sècheuse doit être installée par un plombier ou un monteur d'installations au gaz agréé. Un robinet de gaz manuel en "T" doit être installé sur le conduit d'alimentation à gaz jusqu'à ce que la sècheuse soit installée sur le lieu d'utilisation. Si un raccord de gaz flexible est utilisé pour raccorder la sècheuse, la longueur de ce raccord ne doit pas être supérieure à 3' (36 po, 91,5 cm).

AVERTISSEMENT

- Il pourrait se produire des fuites de gaz dans votre système, engendrant ainsi une situation dangereuse.
- Les fuites de gaz pourraient ne pas être détectées uniquement par l'odeur.
- Les fournisseurs de gaz vous recommandent d'acheter et d'installer un détecteur de gaz approuvé UL.
- Installez-le et utilisez-le conformément aux instructions du fabricant.

EXIGENCES ÉLECTRIQUES

Le schéma de câblage se trouve sur la face arrière de l'appareil.

AVERTISSEMENT

- Un mauvais raccordement de l'appareil au conducteur de terre peut entraîner un choc électrique. Vérifiez auprès d'un électricien ou d'un technicien qualifié si vous avez des doutes quant à la mise à la terre de votre sècheuse. Ne pas altérer la fiche fournie avec votre sècheuse. Si elle ne s'adapte pas à la prise, faites installer une prise appropriée par un électricien qualifié.
- Pour éviter tout risque inutile d'incendie, de choc électrique ou de blessures corporelles, tout le câblage et la mise à la terre doivent être effectués conformément aux codes locaux ou, en l'absence de codes locaux, au Code national de l'électricité, ANSI/NFPA No. 70 - dernière version (pour les États-Unis) ou au Code canadien de l'électricité CSA C22.1 dernière version et aux codes et ordonnances locaux. Il est de votre responsabilité de fournir des services électriques adéquats à votre sècheuse.
- Toutes les installations de gaz doivent être effectuées conformément au National Fuel Code ANSI/Z2231 - version révisée (pour les États-Unis) ou CAN/CGA - B149 Codes d'installation - révision révisée (pour le Canada) et aux codes et ordonnances locaux.

Branchements électriques

Il est recommandé d'utiliser un seul circuit de dérivation (ou un circuit séparé) desservant uniquement votre sècheuse. N'UTILISEZ PAS DE RALLONGE.

Appareils à gaz - États-Unis et Canada

Un service électrique de 120Volt, 60 Hz AC approuvé, avec un fusible de 15 ampères ou un disjoncteur est requis.

Sécurité de La Sécheuse
Exigences en Matière de Fonctionnement
Pièces et Caractéristiques
Instruction d'Installation
Utilisation de La Sécheuse
Entretien de La Sécheuse
Dépannage
Annexe

Appareils électriques - pour les États-Unis uniquement

La plupart des sècheuses nécessitent une alimentation électrique de 240 volts, 60 Hz AC. Certains nécessitent une alimentation électrique autorisée de 208 volts, 60 Hz. Les exigences en matière d'alimentation électrique sont inscrites sur l'étiquette de données située derrière la porte. Un fusible ou disjoncteur de 30 ampères est nécessaire des deux côtés de la ligne

- En cas d'utilisation d'un cordon d'alimentation, ce cordon doit être branché dans une prise de 30 ampères.
- Le cordon d'alimentation n'est PAS fourni avec les sècheuses électriques américaines.

AVERTISSEMENT

Risque de Choc Électrique



Lorsque les codes locaux l'autorisent, l'alimentation électrique de la sècheuse peut se faire au moyen d'un nouveau cordon d'alimentation, compatible avec la sècheuse, approuvée UL et évaluée à un minimum de 120/240 volts, 30 ampères avec trois conducteurs en cuivre no 10 avec à leur bout des bornes à boucle fermée, des cosses à extrémité ouverte ou retroussées, ou avec des fils étamés.

- Ne pas réutiliser un cordon d'alimentation provenant d'une vieille sècheuse. Le câblage électrique du cordon d'alimentation doit être entreposé dans le placard de la sècheuse avec une décharge de traction homologuée UL appropriée.
- La mise à la terre par le conducteur neutre est interdite pour (1) les nouveaux branchements électriques, (2) les maisons mobiles, (3) les véhicules récréatifs et (4) les zones où les codes locaux interdisent la mise à la terre par le conducteur neutre. (Utilisez une fiche à 4 broches pour les prises à 4 fils, type NEMA 14-30 R).

Appareils électriques - Pour le Canada uniquement

- Une alimentation électrique autorisée de 240 volts, 60 Hz CA. Un fusible ou disjoncteur de 30 ampères est nécessaire des deux côtés de la ligne.
- Tous les modèles canadiens sont expédiés avec le cordon d'alimentation. Le cordon d'alimentation doit être branché dans une prise de 30 ampères.
- Au Canada, il est interdit d'augmenter la puissance électrique d'une sècheuse à 208 volts.

MISE À LA TERRE

Cette sècheuse doit être mise à la terre. En cas de dysfonctionnement ou de panne, la mise à la terre de l'appareil réduira le risque de choc électrique en fournissant un chemin de moindre résistance au courant électrique.

AVERTISSEMENT

Appareils à gaz et électriques

- Certaines pièces internes ne sont pas mises à la masse intentionnellement, et pourraient représenter un risque d'électrocution, uniquement lors de l'entretien. Personnel d'entretien – ne touchez pas aux pièces suivantes si l'appareil est alimenté : soupape d'admission, tableau de commande et thermistance régulant la température (située sur le boîtier de soufflante).

AVERTISSEMENT

Appareils à gaz

- Votre sècheuse a un cordon d'alimentation à trois broches avec un conducteur de mise à la terre. 120 V 60 Hz
- La fiche doit être branchée dans une prise individuelle appropriée correctement installée et mise à la terre selon les ordonnances et codes locaux.

AVERTISSEMENT

Appareils électriques

La sècheuse doit être mise à la terre avec un cordon d'alimentation à 3 ou 4 fils avec un conducteur de mise à la terre, en plus d'une prise de mise à la terre, vendue séparément.

- La fiche doit être branchée dans une prise de courant appropriée qui est correctement installée et mise à la terre conformément à tous les codes et ordonnances locaux.
- Ne modifiez pas la fiche fournie avec votre sècheuse - si elle ne s'adapte pas à la prise, faites installer une prise appropriée par un électricien qualifié.
- Si vous n'utilisez pas de cordon d'alimentation et que la sècheuse électrique doit être câblée en permanence, elle doit être raccordée à un système de câblage métallique mis à la terre en permanence, ou un conducteur de mise à la terre de l'équipement doit être installé avec les conducteurs du circuit et connecté à la borne ou au fil de mise à la terre de l'équipement sur la sècheuse.

PIÈCES ET CARACTÉRISTIQUES

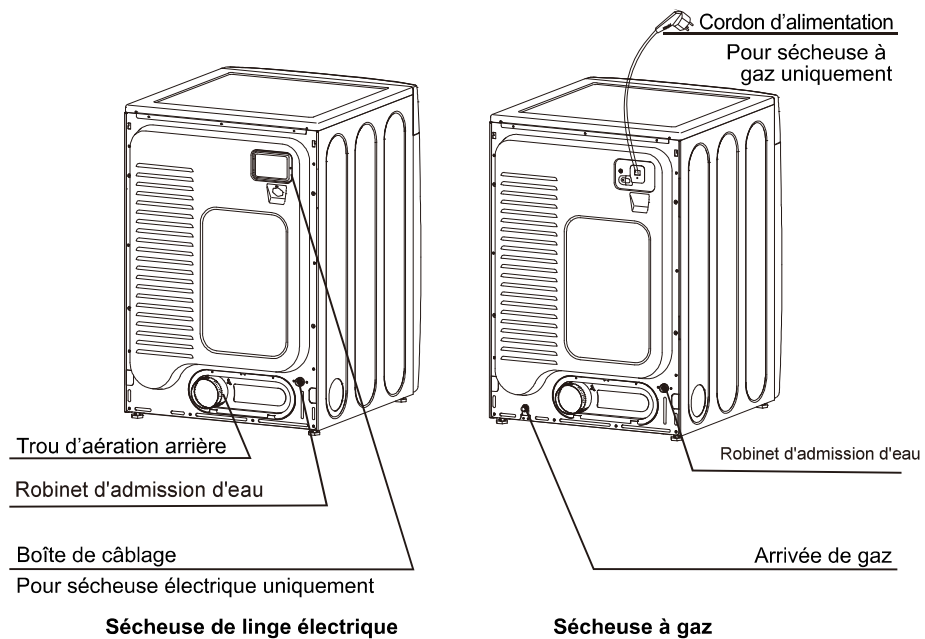
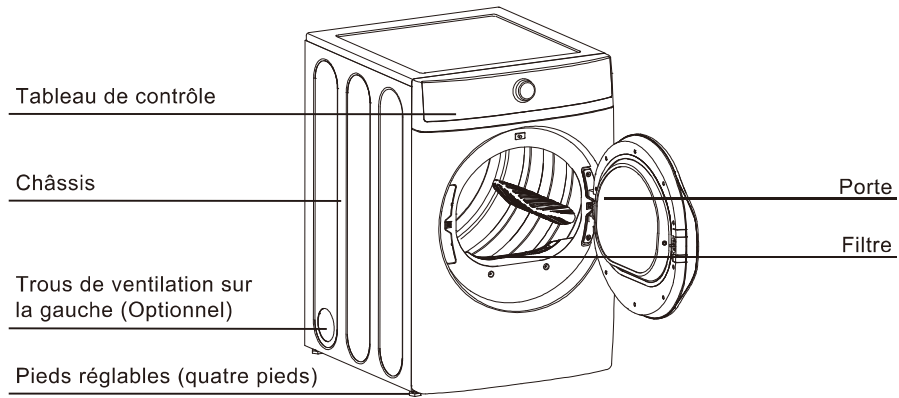

INSTRUCTION D'INSTALLATION

Pour une installation correcte, nous vous recommandons d'engager un installateur qualifié.

RETRAIT DE L'EMBALLAGE









- Déballez votre sècheuse et vérifiez qu'elle n'a pas été endommagée lors de l'expédition. Assurez-vous d'avoir reçu tous les accessoires indiqués ci-dessous.
- Portez des gants de protection lorsque vous soulevez ou transportez l'appareil pour éviter les blessures ou les accidents.

AVERTISSEMENT

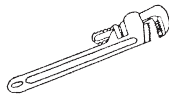

Les matériaux utilisés pour l'emballage peuvent être dangereux pour les enfants.

Gardez tous les matériaux d'emballage (sacs en plastique, polystyrène, etc.) hors de la portée des enfants.

OUTILS NÉCESSAIRES

 Tournevis Phillips	 Tournevis plat	 Niveau
 Pince	 Clé réglable qui s'ouvre jusqu'à 1 po (25 mm)	 Ruban à conduits
 Couteau de coupe	 Clé à tube (gaz seulement)	 5/16" clé à cliquet

PARTS SUPPLIED

 Y connector	 Short inlet hose	 Rubber washer
--	---	--

CHOISIR L'EMPLACEMENT APPROPRIÉ

1. Déplacez votre sècheuse à un endroit approprié pour l'installation. Envisagez d'installer la sècheuse et la laveuse côte à côte, afin de permettre l'accès aux raccords de gaz, d'électricité et aux conduits d'échappement. Placez deux des coussins en carton sur le sol. Basculez votre sècheuse sur le côté de façon à ce qu'elle repose sur les deux coussins.
2. Pour déplacer facilement le sèche-linge, posez les coussins en carton de l'emballage sur le sol. Inclinez la sècheuse sur le côté pour qu'elle repose sur les deux coussins. Poussez la sècheuse pour qu'elle soit près de son emplacement final, puis placez la sècheuse en position verticale.

INSTALLER LE SYSTÈME D'ÉVACUATION

1. Revoir la section "Exigences d'évacuation" avant d'installer le système d'évacuation.
2. Raccordez les conduits de votre sècheuse à la hotte d'évacuation. L'embout mâle du conduit doit être orienté vers la partie extérieure de votre sècheuse.
3. NE PAS utiliser de vis à tôle lors du montage des réseaux de conduits.
4. Les joints des conduits doivent être scellés avec du ruban adhésif.
5. Ne jamais utiliser de matériau d'évacuation flexible en plastique.
6. Conseil pour les installations étanches : Posez une section du système d'évacuation sur votre sècheuse avant de la mettre en place.
7. Utilisez du ruban à conduits pour fixer cette section à votre sècheuse, mais ne couvrez pas les fentes d'aération à l'arrière de l'appareil dans le placard qui l'abrite.

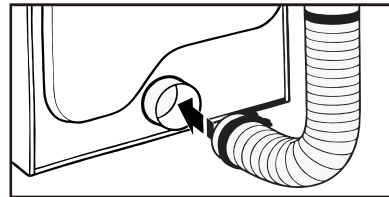
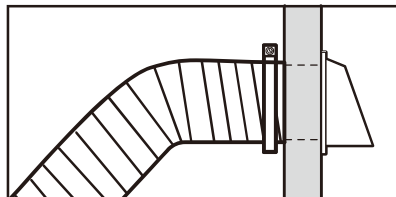

AVERTISSEMENT

Assurez-vous que votre sècheuse est installée correctement de façon à évacuer l'air facilement.

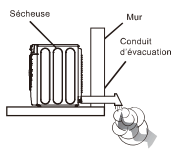

Utilisez un conduit rigide en métal de 4 pouces (10,2 cm) de diamètre. Sceller tous les joints, y compris ceux raccordés à la sècheuse. N'utilisez jamais de vis susceptible d'attirer des peluches.

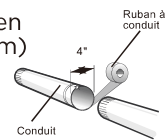

Gardez les conduits aussi droits que possible.

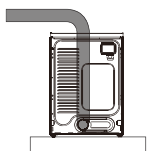

Nettoyez tous les anciens conduits avant d'installer votre nouvelle sècheuse. Assurez-vous que le volet de ventilation s'ouvre et se ferme librement. Inspectez et nettoyez le système d'évacuation chaque année.



NE PAS restreindre les capacités de votre sècheuse avec un système d'évacuation de mauvaise qualité.

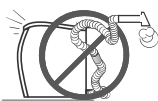

NE PAS utiliser de conduit flexible en plastique, en feuille mince ou non métallique.



NE PAS utiliser de conduits inutilement longs munis de plusieurs coudes.

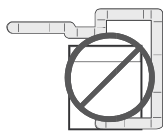

NE PAS utiliser de conduits et d'évent bosselés ou obstrués.



Sécurité de La Sècheuse

Exigences en Matière de Fonctionnement

Pièces et Caractéristiques

Instruction d'Installation

Utilisation de La Sècheuse

Entretien de La Sècheuse

Dépannage

Annexe

RACCORDEMENT DU CONDUIT DE GAZ (POUR LES APPAREILS À GAZ)

Consultez la section "**Exigences des machines à gaz**" à la page 16. Retirer le capuchon de protection des joints filetés.

Appliquer une pâte à joints ou environ 1½" de ruban téflon / ruban d'étanchéité sur tous les raccords filetés.

- La pâte à joints doit être résistante aux actions d'un quelconque gaz de pétrole liquéfié.

Raccordez le conduit d'alimentation à gaz à votre sécheuse. Un raccord supplémentaire est nécessaire pour fixer l'extrémité fileté femelle de ¾" (1,9 cm) du connecteur flexible à l'extrémité fileté mâle de ¾" (1 cm) de la sécheuse. Utilisez uniquement une conduite d'alimentation en gaz certifiée AGA ou CSA avec des connecteurs flexibles SS, à une distance de 6 pieds (1,8 m) de la sécheuse.

Vissez fermement le raccord de la conduite de gaz sur les filetages.

Allumez l'alimentation en gaz.

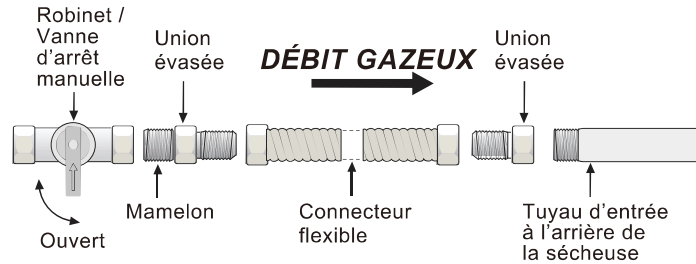

Tous les raccords doivent être vissés/serrés à l'aide d'une clé à molette.

⚠ AVERTISSEMENT

- Toutes les installations de gaz de la sécheuse doivent être équipées d'un robinet d'arrêt manuel.
- Les tubes de cuivre non revêtus se corrodent lorsqu'ils sont exposés au gaz naturel, provoquant ainsi des fuites de gaz. Utilisez **UNIQUEMENT** des tuyaux en fer noir, en acier inoxydable ou en laiton recouvert de plastique pour l'alimentation en gaz.
- Vérifier l'étanchéité de tous les raccords de gaz à l'aide d'une solution savonneuse.
- Si des bulles apparaissent, resserrer les connexions et revérifier. **NE PAS** utiliser une flamme nue pour vérifier les fuites de gaz.

RACCORDEMENT DU CÂBLAGE ÉLECTRIQUE

Consultez la section “**Exigences électriques**” à la page 17.

Consultez les instructions de mise à la terre dans la section “**Mise à la terre**” à la page 19, avant l’utilisation ou les tests.

PRISE À TROIS FICHES

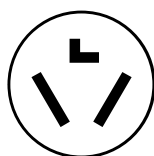

Prise à
trois fils
(10-30 R)

Choisissez ensuite un cordon d'alimentation à 3 fils avec des bornes annulaires ou à cosses d'une décharge de traction homologuée UL. Le cordon d'alimentation à 3 fils, d'au moins 4 pi (1,22 m) de long, doit avoir 3 fils de cuivre de calibre 10 et correspondre à une prise à 3 fils de type NEMA 10-30R.

Connexions de systèmes à 3 fils

1. Retirer la vis du bornier central.
2. Connecter le fil neutre (blanc ou central) du cordon d'alimentation à la vis centrale du bornier central. Assurez-vous d'atteindre la vis à travers l'anneau de la borne du cordon d'alimentation et de la serrer.
3. Connecter les autres fils aux vis du bornier externe. Assurez-vous d'atteindre la vis à travers l'anneau de la borne du cordon d'alimentation et de la serrer.
4. Serrer les vis de décharge de traction.
5. Insérez la languette du couvercle du bornier dans la fente du panneau arrière de votre sècheuse. Fixez le couvercle à l'aide d'une.

Instructions pour le système de connexions à 3 fils :

- (A) Vis du bornier central
- (B) Connecteur de mise à la terre externe
- (C) Câble de mise à la terre neutre (blanc)
- (D) Fil neutre (blanc ou fil central)
- (E) Décharge de traction de ¼ po (1,9 cm) homologuée UL

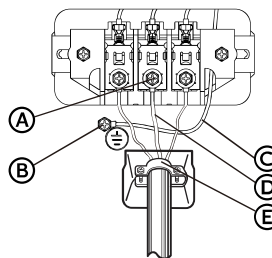

AVERTISSEMENT

Si vous convertissez un système électrique à 4 fils à un système à 3 fils, la bande de prise de terre doit être reconnectée au support du bornier afin de mettre à la terre le cadre de la sécheuse sur le conducteur neutre. Les bornes circulaires sont recommandées. Si vous utilisez des bornes à courroie, assurez-vous de bien les serrer.

PRISE A QUATRE FICHES

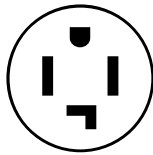

Prise à
4 fiches
(14-30 R)

Choisissez ensuite un cordon d'alimentation à 4 fils avec des bornes annulaires ou à cosses d'une décharge de traction homologuée UL. Le cordon d'alimentation à 4 fils, d'au moins 4 pi (1,22 m) de long, doit avoir 4 fils de cuivre de calibre 10 et correspondre à une prise à 4 fils de type NEMA 14-30 R. Le fil de terre (conducteur de mise à la terre) peut être vert ou nu. Le conducteur neutre doit être identifié par une couleur blanche.

Connexions du système à 4 fils

1. Retirer la vis du bornier central.
2. Raccordez le fil de terre (vert ou nu) du cordon d'alimentation à la vis de terre externe.
3. Connectez le fil neutre (blanc ou fil central) du cordon d'alimentation et le fil de terre de l'appareil (blanc) sous la vis centrale du bornier. Assurez-vous d'atteindre la vis à travers l'anneau de la borne du cordon d'alimentation et de la serrer.
4. Connecter les autres fils aux vis du bornier externe. Assurez-vous d'atteindre la vis à travers la bague de serrage et de la serrer.
5. Serrer les vis de décharge de traction.
6. Insérez la languette du couvercle du bornier dans la fente du panneau arrière de votre sécheuse. Fixez le couvercle à l'aide d'une vis.

Instructions pour le système de connexions à 4 fils :

IMPORTANT: Ring-type terminals are recommended. If using strap terminals, make sure they are tightened.

- (A) Vis du bornier central
- (B) Cosse de mise a la terre externe
- (C) Fil de cuivre vert ou nu du cordon d'alimentation
- (D) Câble de mise à la terre neutre (blanc)
- (E) Fil neutre (blanc ou fil central)
- (F) Décharge de traction de 3/4" (1,9 cm) homologuée UL

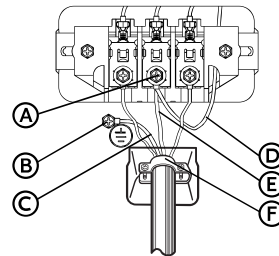

AVERTISSEMENT



Risque de choc électrique

Tous les modèles américains sont conçus pour être utilisés avec un **SYSTÈME DE CONNEXION à 3 FILS**.

Le châssis de la sècheuse est mis à la terre au conducteur neutre au niveau du bornier. Une **CONNEXION à 4 FILS** est requise pour les constructions neuves ou rénovées, les maisons mobiles, ou si les codes locaux ne permettent pas la mise à la terre par le conducteur neutre. En cas d'utilisation d'un système à 4 fils, le châssis de la sècheuse ne peut pas être mis à la terre au conducteur neutre au niveau du bornier. Se référer à la section "**Exigences électriques**" à la page 17 pour les CONNEXIONS à 3 FILS ou 4 FILS.

Retirer la plaque de recouvrement du bornier.

Insérez le cordon d'alimentation avec une décharge de traction homologuée UL à travers le tuyau fourni dans l'emballage près du bornier.

- Une décharge de traction doit être utilisée.

CONNECTER LES TUYAUX D'ALIMENTATION

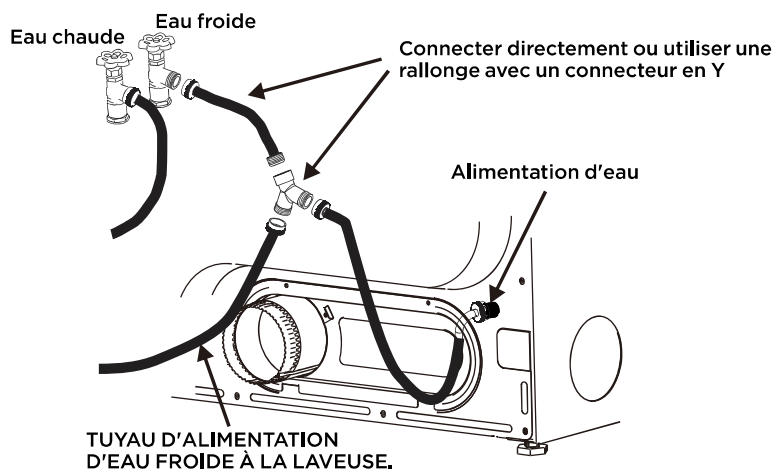

Si possible, installez directement le connecteur Y, enfiler le tuyau de rallonge court sur l'alimentation en eau FROIDE et serrez-le à la main; puis serrez-le encore de 2/3 de tour avec des pinces. Enfilez le connecteur Y sur le tuyau de rallonge court et serrez-le à la main puis serrez-le encore de 2/3 de tour avec des pinces.

Raccordez le tuyau d'arrivée d'eau FROIDE de la laveuse au connecteur en Y et serrez-le à la main; puis serrez-le encore de 2/3 de tour avec des pinces.

Connectez l'extrémité droite d'un long tuyau à l'autre sortie du connecteur en Y et serrez-le à la main. Reliez le raccord à 90 degrés des tuyaux à l'entrée d'eau en laiton à l'arrière de la sècheuse et serrez-le à la main. Serrez chaque connexion du tuyau d'entrée de la sècheuse d'un autre 2/3 de tour avec des pinces. Ouvrez l'eau et vérifiez chaque raccord afin de détecter les fuites.

ÉQUILIBRER LA SÉCHEUSE

Pour que la sécheuse offre des capacités de séchage optimal, il faut la mettre à niveau. Pour minimiser les vibrations, le bruit et les mouvements non désirés, le sol doit être parfaitement plat et solide.

- Réglez les pieds de réglages, juste au niveau nécessaire pour mettre la sécheuse à niveau. Le fait de surélever les pieds de réglages à un niveau supérieur à ce qui est nécessaire peut faire vibrer la sécheuse.

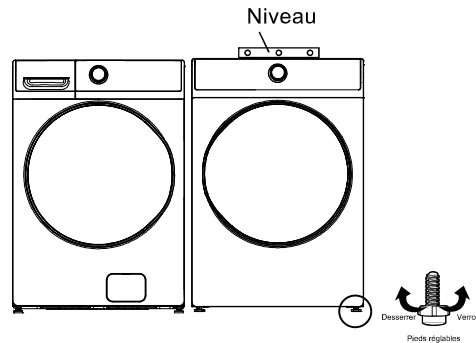

MISE SOUS TENSION

Assurez-vous que tous les raccordements au gaz (appareils à gaz uniquement), les raccordements d'évacuation et les raccordements électriques sont complets puis branchez votre sécheuse.

VÉRIFICATION FINALE

- Que la sécheuse est branchée à une prise électrique et qu'elle est correctement mise à la terre.
- Que le conduit d'évacuation est raccordé et les joints sont recouverts de ruban adhésif.
- De ne PAS utiliser de conduit flexible en plastique.
- D'utiliser un matériau de ventilation métallique flexible rigide ou à paroi rigide.
- Que la sécheuse a été équilibrée et repose fermement sur le sol.
- Qu'il n'y a pas de fuite lorsque le gaz est allumé (Pour les appareils à gaz).
- De démarrer votre sécheuse pour confirmer qu'elle fonctionne, chauffe et s'éteint.

! ATTENTION

Le brûleur peut ne pas s'enflammer initialement en raison de la présence d'air dans le conduit de gaz. Le fait de faire fonctionner votre sécheuse avec un réglage à chaud permettra de purger le conduit. Si le gaz ne s'enflamme pas dans les 5 minutes qui suivent l'allumage, éteignez votre sécheuse et attendez 5 minutes. Assurez-vous que l'alimentation en gaz de votre sécheuse a été mise en marche. Pour confirmer l'allumage du gaz, vérifiez la chaleur du gaz d'échappement.

PROCÉDURE D'INVERSION DE PORTE

1. Débranchez le cordon d'alimentation.
2. Retirez les deux vis de charnière de la porte.
3. Retirer la porte en la soulevant.

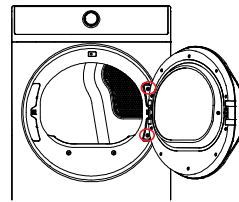

4. À l'aide d'un tournevis à lame plate, retirez le couvercle du trou de la charnière.
5. Installez le couvercle du trou de la charnière du côté opposé.

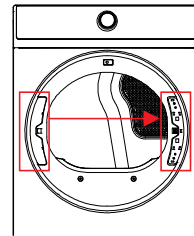

6. Retirez les 14 vis du couvercle arrière, puis enlevez le couvercle arrière et la goupille de porte.

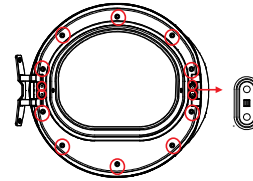

7. Retirez les 8 vis de la porte intérieure et faites pivoter les parties restantes de 180 degrés.

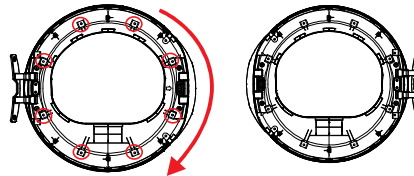

8. Assemblez la porte intérieure et le couvercle arrière, placez la goupille de porte du côté opposé, puis fixez les 14 vis qui ont été retirées à l'étape 6.

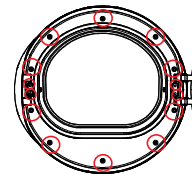

9. Installez la porte sur le devant du châssis, puis fixez les 2 vis qui ont été retirées à l'étape 2.

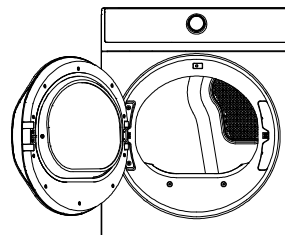

Sécurité de
La Sécheuse

Exigences en
Matière de
Fonctionnement

Pièces et
Caractéristiques

Instruction
d'Installation

Utilisation de
La Sécheuse

Entretien de
La Sécheuse

Dépannage

Annexe

CHANGER L'EMPLACEMENT DE L'ÉVENT DE LA SÉCHEUSE

Votre nouvelle sècheuse est expédiée pour s'échapper à l'arrière. Il peut également être configuré pour s'évacuer vers le bas ou le côté gauche (comme vu à l'avant).

Il est possible d'acheter des trousseaux d'adaptateur auprès de n'importe quel détaillant.

Outils et matériaux dont vous aurez besoin

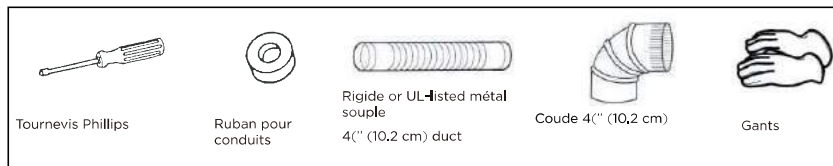

1. Supprimer les vis de retenue d'échappement arrière. Tirer out le conduit d'échappement.

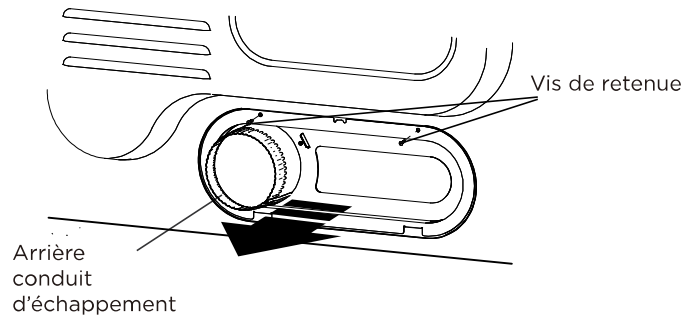

Option 1 : Aération latérale

2. Appuyez sur les languettes de la boîte de jonction et retirez soigneusement la boîte de jonction de l'ouverture désirée. Fixez le conduit d'adaptateur sur le boîtier du souffleur de la sècheuse comme

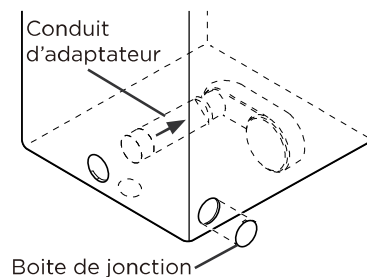

3. Préassemblez un coude de 10,2 cm (4 po) à la section suivante de conduit de 10,2 cm (4 po) et fixez tous les joints avec du ruban adhésif. S'assurer que l'extrémité mâle du coude se trouve LOIN de la sécheuse.

Insérez l'ensemble coude/conduit dans l'ouverture latérale et fixez-le sur le conduit d'adaptateur.

Fixez en place avec du ruban adhésif. S'assurer que l'extrémité mâle du conduit dépasse 3,8 cm (1,5 po) pour raccorder le reste de conduits. Fixez le ruban adhésif à l'arrière de la sécheuse.

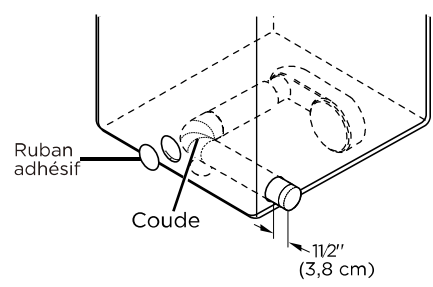

Option 2 : Aération inférieure

2. Appuyez sur les languettes de la boîte de jonction et retirez soigneusement la boîte de jonction de l'ouverture désirée.

Fixez le conduit d'adaptateur sur le boîtier du souffleur de la sécheuse comme illustré.

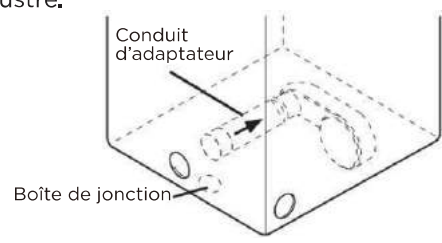

3. Insérez le coude de 10,2 cm (4 po) dans l'ouverture arrière et fixez-le sur le conduit d'adaptateur.

Assurez-vous que l'extrémité mâle du coude se trouve dans le trou au fond de la sécheuse.

Fixez en place avec du ruban adhésif. Fixez le ruban à conduits à l'arrière de la sécheuse.

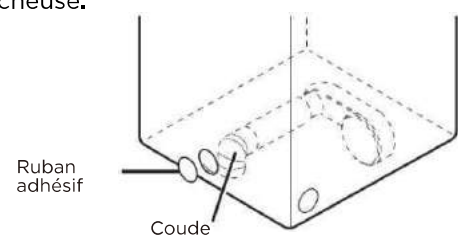

Dimensions pour l'installation

- Arrière Ventilation (Par défaut)

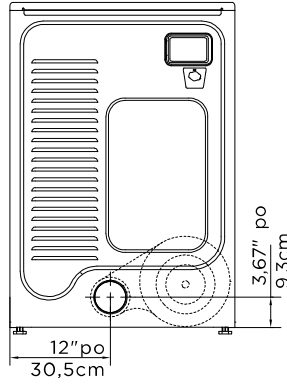

- Côté Ventilation

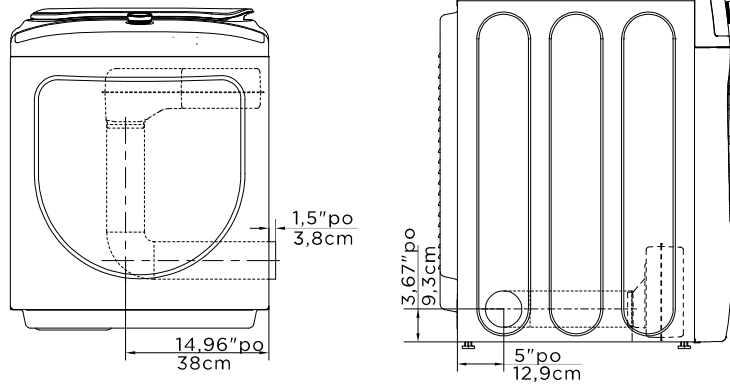

- Aération inférieure

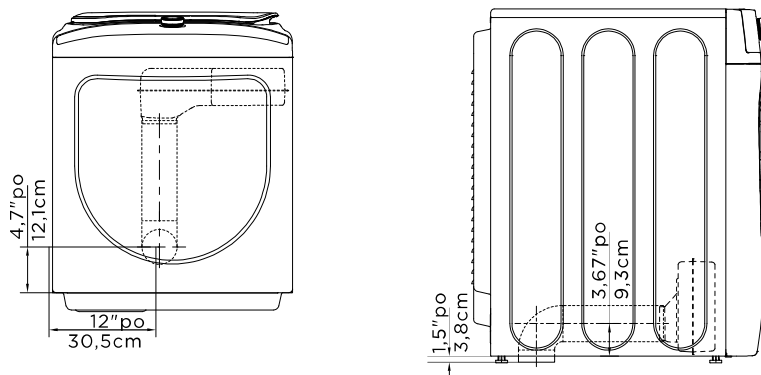

UTILISATION DE LA SÈCHEUSE

PANNEAU DE CONTRÔLE

AVERTISSEMENT

Pour réduire les risques d'incendie, d'électrocution ou de blessures mortelles, lisez les INSTRUCTIONS DE SÉCURITÉ IMPORTANTES avant d'utiliser l'appareil.

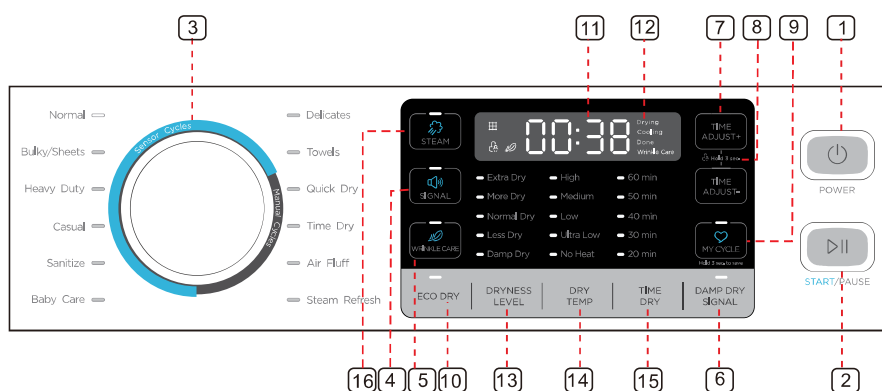

1 Bouton d'alimentation

Appuyez sur cette touche pour allumer ou éteindre votre sècheuse. Si votre sècheuse est allumée pendant plus de 10 minutes sans qu'aucun bouton n'ait été enfoncé, elle s'éteint automatiquement.

2 Bouton Start/Pause

Appuyez sur le bouton Start/Pause pour démarrer ou interrompre le programme. Vous ne pouvez changer aucun réglage sauf pour ajouter un vêtement.

3 Sélecteur de cycle

Sélectionnez le cycle désiré pour le type de charge.

Le cycle que vous sélectionnez détermine le contrôle de la température pour le cycle.

Les cycles Normal, Linge délicat, Linge épais, Serviettes, Linge ultra résistant et Aseptisant sont des cycles capteur à froid.

Les cycles d'air froid, Séchage de longue durée, Séchage rapide et chauffe-serviette sont des cycles de séchage manuel.

4 Signal

Appuyez une fois sur cette touche pour arrêter le son du bouton-signal.

Appuyez à nouveau sur cette touche pour activer le son.

Votre sélection sera conservée jusqu'à la prochaine pression.

5 Gestion des plis

Appuyez une fois sur cette touche pour ajouter l'étape "Gestions des plis" dans le programme d'exploitation.

Appuyez à nouveau sur cette touche pour annuler la sélection.

Le mode "gestion des plis" fournit environ 90 minutes de séchage intermittent à l'air non chauffé à la fin du cycle pour réduire les plis. La charge est déjà sèche et peut être enlevée à tout moment pendant le cycle de gestion des plis.

6 Signal sec et humide

Cette fonction est utile lorsque vous voulez sortir certains vêtements pour les repasser. L'appareil émet 6 bips lorsque l'humidité dans les vêtements est bonne pour le repassage. À ce moment, vous pouvez enlever une partie des vêtements et continuer à sécher l'autre en appuyant une fois sur le bouton "START/PAUSE".

REMARQUE : L'appareil ne s'arrêtera pas de fonctionner tant que vous ne sortez pas ces vêtements pour les repasser.

7 Réglage du temps

Ces boutons ne sont efficaces que pour les cycles manuels. Appuyez sur ces boutons pour modifier le temps de séchage selon votre préférence. Appuyez plusieurs fois jusqu'à obtenir le temps de séchage désiré.

8 Verrouillage de contrôle

Appuyez simultanément sur les touches "Time Adjust-" (Réglage du temps -) et "Time Adjust+" (Réglage du temps +) pour activer la fonction verrouillage de contrôle. Appuyez de nouveau pendant 3 secondes pour désactiver la fonction. Tous les boutons, à l'exception du bouton "Power", sont hors service lorsque le verrouillage de contrôle est activé.

9 Mon cycle préféré

Appuyez et maintenez cette touche enfoncée pendant 3 secondes pour vous souvenir de votre cycle de séchage préféré. Appuyez une fois pour charger votre réglage de cycle favori.

10 Séchage éco

Appuyez pour sélectionner le cycle Eco Dry. Le cycle séchage éco. est un mode d'économie d'énergie qui réduit la puissance tout en offrant une performance de séchage efficace.

11 Affichage numérique

Il sera indiqué ici la durée de cycle que vous aurez défini ou la durée restante du cycle en cours.

12 Indication de phase du cycle en cours

Le graphique ou le texte de l'indicateur relatif s'allumera lorsque la sècheuse est dans son programme de séchage. Lorsque l'ensemble du programme est terminé, le graphique "Terminé " clignote pour vous rappeler de décharger votre lessive.

13 Niveau de séchage

Appuyez sur la touche pour sélectionner le niveau de séchage. La durée du séchage varie en fonction du niveau de séchage sélectionné. Pour les vêtements à repasser manuellement, il est conseillé de sélectionner un niveau de séchage plus bas.

14 Température de séchage

Appuyez sur la touche pour sélectionner la température de séchage.

Élevée - Pour les cotons résistants ou ceux étiquetés "Tumble Dry".

Moyenne - Pour les presses permanentes, les synthétiques, les cotons légers ou les articles étiquetés "Tumble Dry Medium".

Faible - Pour une chaleur inférieure à celle des tissus à mailles synthétiques ou lavables.

Ultra Faible - Pour les articles thermosensibles étiquetés "Tumble Dry Low" ou "Tumble Dry Warm".

Sans chaleur - Active juste le cycle de l'air sans chaleur.

15 Temps de séchage

Ce bouton est une sélection rapide pour le réglage du temps de séchage.

16 VAPEUR

Pour les cycles à vapeur, il ne fonctionne qu'une fois que le niveau de séchage du linge est près de Normal ou plus sec.

SÉCHAGE D'UN CHARGEMENT DE LINGE

1. Allumez votre sècheuse.



- Appuyez sur le bouton d'alimentation pour mettre votre sècheuse sous tension.



- La lumière "Clean filter" dans la barre de processus clignotera 10 fois lorsque votre sècheuse est sous tension
- Vous devez nettoyer le filtre avant de charger la sècheuse.

2. Chargez votre sècheuse.



- Ne placez qu'une seule brassée de linge à la fois dans votre sècheuse.
- Les charges mixtes de tissus lourds et légers sèchent différemment, ce qui peut entraîner le séchage des tissus légers alors que les tissus lourds restent humides à la fin d'un cycle de séchage.
- Ajoutez un ou plusieurs linges similaires dans votre sècheuse lorsque seulement un ou deux vêtements ont besoin d'être séchés. Ceci améliore l'action de culbutage et l'efficacité du séchage.
- La surcharge limite l'action de culbutage, ce qui entraîne un séchage inégal ainsi qu'un froissement excessif de certains tissus. au sélecteur de cycle selon le tableau

3. Sélectionnez le cycle et les options appropriées pour la charge.

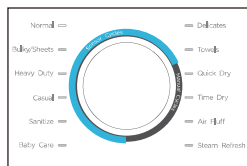

- Sélectionnez le cycle approprié grâce au sélecteur de cycle selon le tableau de cycles de la page 37.
- Sélectionnez la fonction optionnelle appropriée à l'aide des boutons, conformément au tableau de

Remarque : Un double bip signifie que la sélection n'est pas disponible.

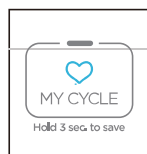

• Votre cycle de séchage préféré

Une fois que vous avez réglé le sélecteur de cycle et la fonction "option", vous pouvez appuyer et maintenir le bouton "My Cycle" pendant 3 secondes pour mémoriser ce réglage comme votre cycle favori avant de démarrer l'appareil. La lumière à côté du bouton clignote pour confirmer la mémoire avec des bips.

- Vous pouvez terminer cette étape en appuyant une fois sur le bouton "My Cycle" pour utiliser votre cycle favori ou faire des changements supplémentaires.

4. Démarrez votre sècheuse.



Appuyez sur la touche **Start/Pause** pour démarrer le cycle sélectionné. Pour mettre le cycle en PAUSE, appuyez sur la touche **Start/Pause** puis ouvrez la porte. Pour reprendre le fonctionnement après la fermeture de la porte, appuyez à nouveau sur **Start/Pause**. L'ouverture de la porte pendant le cycle arrêtera instantanément l'opération et nécessitera que l'on appuie sur le bouton **Start/Pause** pour relancer l'opération.

Cycle	Tissu	TEMPÉRATURE	NIVEAU DE SÉCHAGE	DURÉE	VAPEUR	DÉFROISSAGE	ALERTE-REPASSAGE	TEMPS DE SÉCHAGE	SÉCHAGE ÉCO	Durée par défaut (elec.)	Durée par défaut (gaz)	Charge maximale
Normal	Coton Sous-vêtements Lin	Moyenne	Très sec	N	O	O	O	N	O	61 min #(37 min)	74 min #(37 min)	
			Plus sec									
			Sec									
			Moins sec		N							
Volumineux/Draps	Couvertures Draps Édredons	Moyenne	Très sec	N	O	O	N	N	O	42 min	42 min	
			Plus sec									
			Sec									
			Moins sec		N							
Vêtements	Défroissage Coton Tissus synthétiques Tricots	Moyenne	Très sec	N	O	O	O	N	O	19 min	19 min	
			Plus sec									
			Sec									
			Moins sec		N							
Serviettes	Serviettes Coton épais	Élevée	Très sec	N	O	O	O	N	O	50 min	50 min	
			Plus sec									
			Sec									
			Moins sec		N							
Robuste	Jeans Corduroy Vêtements de travail	Élevée	Très sec	N	O	O	O	N	O	54 min	54 min	
			Plus sec									
			Sec									
			Moins sec		N							
Vêtements de bébé	Vêtements pour enfants	Élevée	Très sec	N	N	O	N	N	N	42 min	42 min	
			Plus sec									
			Sec									
			Moins sec		N							
Assainissement	Literie Rideaux	Élevée	Très sec	N	N	O	N	N	N	62 min	62 min	
			Plus sec									
			Sec									
			Moins sec		N							
Délicat	Vêtements délicats	Basse	Très sec	N	N	O	O	N	O	25 min	25 min	
			Plus sec									
			Sec									
			Moins sec		N							
Aérer		Sans chaleur	/	O	N	N	N	O	N	20 min	20 min	
			Élevée									
			Moyenne									
			Basse									
Séchage minuté	/	Élevée	/	O	N	O	N	O	N	40 min	40 min	
			Moyenne									
			Basse									
			Très basse									
Séchage rapide		Élevée	/	O	N	O	N	O	N	30 min	30 min	
			Moyenne									
			Basse									
			Très basse									
Rafraîchir/Vapeur	Couettes Chemises	Moyenne		N	Activé	N	N	N	N	15 min	15 min	
			Plus sec									
			Sec									
			Moins sec		N							

* Le tableau en gris est un réglage initial. "Oui" sont toutes des fonctions optionnelles que vous pouvez sélectionner.

* Pour un meilleur séchage, veuillez sélectionner un niveau de séchage plus élevé.

* Pour économiser de l'énergie, le réglage par défaut du cycle Normal est Normal+Moyen+Séchage Normal+SÉCHAGE ECO. Si vous avez une grande quantité de vêtements et souhaitez une vitesse de séchage plus rapide, vous pouvez appuyer une fois sur "ECO DRY" pour annuler cette option.

* SUIVRE VÊTEMENTS ÉTIQUETTES EXIGENCES.

OBSERVER LES DIRECTIVES SUR LES ÉTIQUETTES.

Pour de meilleurs résultats, suivre les recommandations relatives à la taille de la charge humide indiquées pour chaque cycle.

Petite charge : remplissez le tambour de la sècheuse avec 3 ou 4 articles jusqu'à environ 1/4 de sa capacité.

Charge moyenne : remplissez le tambour de la sècheuse jusqu'à environ la moitié de sa capacité.

Grosse charge : remplissez le tambour de la sècheuse jusqu'aux 3/4 environ. Ne pas surcharger. Les articles doivent circuler librement afin de sécher.

Sécurité de La Sècheuse

Exigences en Matière de Fonctionnement

Pièces et caractéristiques

Instructions d'installation

Utilisation de la sècheuse

Entretien de la sècheuse

Dépannage

Annexe

5. Décharger de votre linge.

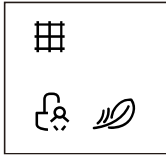

- Une fois le cycle terminé, le voyant "Terminé" clignotera et la sécheuse émettra six bips.

CONTRÔLE DE LA FONCTION "VERROUILLAGE DE CONTRÔLE"

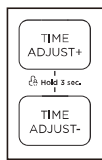

Votre secheuse est dotée d'une fonction de verrouillage de commande pour empêcher les enfants de jouer avec votre secheuse. Lorsque vous activez le verrou de commande, le seul bouton qui fonctionne est **POWER**.

- Vous pouvez allumer votre secheuse, régler cette fonction, puis la désactiver.
- Lorsque vous le faites, même si l'appareil est sous tension, vous ne pouvez toujours pas le démarrer avant la désactivation de la fonction de verrouillage de commande.
- Cette fonction ne sera pas annulée si votre appareil perd de l'énergie, comme lorsque vous le débranchez ou si la mise hors tension s'arrête.

Appuyez sur la touche et maintenez-la enfoncée **Réglage du temps+** et **Réglage du temps-** pendant trois secondes.

Le verrou de commande s'allume.

Pour désactiver le verrouillage de contrôle, appuyez sur la touche et maintenez-la enfoncée

Réglage du temps+ et **Réglage du temps-** pendant trois secondes.

SÉCHAGE ÉCO



- Cette fonction permet de réduire la consommation d'énergie en réduisant la température de séchage, mais en augmentant le temps de fonctionnement.

NETTOYAGE DU FILTRE

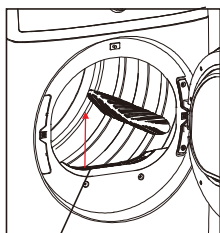

Lint filter

Pour éviter tout risque d'incendie, assurez-vous de nettoyer le filtre à charpie avant ou après chaque chargement.

- Pour raccourcir le temps de séchage.
- Pour une utilisation plus efficace de l'énergie.



ATTENTION

- Ne faites pas fonctionner votre sècheuse sans que le filtre à charpie ne soit en place.
- N'utilisez pas de filtre à charpie cassé ou endommagé. Cela peut réduire les performances et/ou provoquer un incendie.

SUPPORT DE SÉCHAGE

Utilisez les cycles manuels pour la charge humide occasionnelle qui nécessite un peu plus de temps de séchage ou lorsque vous utilisez le support de séchage.

Si vous n'avez pas d'étendoir à linge (#12138200003542) pour cette sècheuse, mais que vous en voulez un, contactez le revendeur chez qui vous avez acheté votre sècheuse ou le centre de service à la clientèle MIDEA au 1- 866 646 4332.

Retirez et jetez tout matériel d'emballage avant l'utilisation. Conservez le guide d'instructions pour référence ultérieure. Utilisez le support de séchage pour les articles que vous ne voulez pas mettre au dans la sècheuse, comme les pulls et les chaussures de tennis. Lorsque vous utilisez le support de séchage, le tambour continue à tourner, mais le support reste immobile.

L'étendoir à linge est conçu uniquement avec des cycles manuels et non avec des cycles de capteurs.

Pour utiliser le support de séchage :**! ATTENTION**

- N'enlevez pas l'écran à charpie.

1. Ouvrir la porte de la sécheuse.

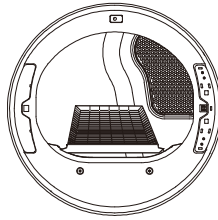

2. Alignez les deux crochets à l'avant du support avec les trous de l'ouverture de la porte de la sécheuse et appuyez à fond dans les trous. Reposez le support arrière sur le rebord arrière de la sécheuse.

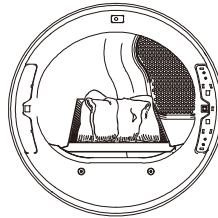

3. Placez les articles mouillés sur le support de séchage. Laissez de l'espace autour des objets pour que l'air circule. L'étendoir à linge reste immobile tandis que le tambour tourne ; veillez à laisser un espace suffisant entre les articles et l'intérieur du tambour de la sécheuse. Veillez à ce que les articles ne soient pas suspendus sur les bords ou entre les grilles de l'étendoir à linge.
4. Fermez la porte.
5. Sélectionnez "Timed Dry". Sélectionnez le réglage température Air Only, Low ou Extra Low. Les articles contenant de la mousse, du caoutchouc ou du plastique doivent être séchés sur une corde à linge ou en utilisant le réglage température "Air Only".
6. Lorsque le cycle est sélectionné, l'affichage du temps restant estimé indique le temps par défaut. Vous pouvez modifier la durée réelle du cycle en augmentant ou en diminuant la durée du cycle.
7. Appuyez sur START/PAUSE.

REMARQUE : Vérifiez le tamis à charpie et enlevez toute peluche provenant des articles séchés sur le l'étendoir à linge une fois le cycle terminé.

CONSEILS SPÉCIAUX POUR LA LESSIVE

Veillez suivre l'étiquette d'entretien ou les instructions du fabricant pour le séchage des articles spéciaux. Si les instructions de l'étiquette d'entretien ne sont pas disponibles, utilisez les informations suivantes comme guide.

Articles	Guide de séchage de linge
Couvre-lit et Edredon	<ul style="list-style-type: none"> • Suivre les instructions de l'étiquette d'entretien ou sécher en cycle "Bulky". • Assurez-vous que le linge est bien sec avant de l'utiliser ou de l'entreposer. • Peut nécessiter un repositionnement pour assurer un séchage uniforme.
Couvertures	<ul style="list-style-type: none"> • Utilisez le cycle normal et ne séchez qu'une seule couverture à la fois pour un meilleur séchage. • Assurez-vous que le linge est bien sec avant de l'utiliser ou de l'entreposer. • Peut nécessiter un repositionnement pour assurer un séchage uniforme.
Rideaux et Draperies	<ul style="list-style-type: none"> • Utilisez le cycle "Casual/Normal", température moyenne et moins sec pour aider à réduire les plis. • Séchez-les en petites charges pour de meilleurs résultats et enlevez-les dès que possible.
Couches en tissu	<ul style="list-style-type: none"> • Utilisez le cycle normal à haute température pour les couches souples et pelucheuses.
Linge rempli de duvets (vestes, sac de couchage, édredons, etc.)	<ul style="list-style-type: none"> • Utilisez le cycle normal à température moyenne. • Ajoutez quelques serviettes sèches pour raccourcir le temps de séchage et absorber l'humidité.
Mousse de caoutchouc (dos de tapis, jouets rembourrés, épaulettes, etc.)	<ul style="list-style-type: none"> • NE PAS sécher sur un siège. Utilisez le cycle Air Fluff (pas de chaleur). <p>AVERTISSEMENT : Le séchage d'un linge en caoutchouc avec de la chaleur peut l'endommager ou créer un risque d'incendie.</p>
Oreillers	<ul style="list-style-type: none"> • Utilisez le cycle normal. • Ajoutez quelques serviettes sèches et une paire de baskets propres pour faciliter l'action de culbute et redonner du gonflant à l'oreiller. <p>NE PAS sécher le kapok ou les oreillers en mousse dans la sècheuse. Vous pouvez sécher ces articles dans la sècheuse seulement en utilisant le cycle "Air Fluff".</p>

Sécurité de La Sècheuse

Exigences en Matière de Fonctionnement

Pièces et Caractéristiques

Instruction d'Installation

Utilisation de La Sècheuse

Entretien de La Sècheuse

Dépannage

Annexe

Articles**Guide de séchage de linge****Plastiques (Rideau de douche, housses de meubles d'extérieur, etc.)**

- Utiliser le cycle "Air fluff" ou le cycle "Time Dry" sur le cycle Low ou Ultra Low réglage à basse température selon les instructions de l'étiquette d'entretien.

Linges à NE PAS sécher :

- Linge en fibre de verre (rideaux, draperies, etc.)
- La laine, à moins que cela ne soit recommandé sur l'étiquette.
- Linge taché ou imbibé d'huile végétale ou de cuisine.

ENTRETIEN DE LA SÈCHEUSE

AVERTISSEMENT

- Certaines pièces internes ne sont pas mises à la masse intentionnellement, et pourraient représenter un risque d'électrocution, uniquement lors de l'entretien. Personnel d'entretien – ne touchez pas aux pièces suivantes si l'appareil est alimenté : soupape d'admission, tableau de commande et thermistance régulant la température (située sur le boîtier de soufflante).

NETTOYAGE ET ENTRETIEN

PANNEAU DE CONTRÔLE

- Nettoyer avec un chiffon doux et humide. Ne pas utiliser de substances abrasives.
- Ne pas vaporiser les nettoyeurs directement sur le panneau.
- La teinte du panneau de commande peut être endommagée par certains produits de prétraitement de linge et de détachage. Appliquer ces produits loin de la sècheuse et essuyer immédiatement tout déversement ou excédent de pulvérisation.

TAMBOUR EN ACIER INOXYDABLE OU ANODISÉ

- Pour nettoyer l'acier inoxydable ou le tambour anodisé, utilisez un chiffon humide avec un nettoyant doux et non abrasif adapté à l'acier inoxydable et aux surfaces anodisées.
- Enlevez les résidus de nettoyant et séchez-les avec un chiffon propre.

EXTÉRIEUR DE LA SÈCHEUSE

- Nettoyer avec un chiffon doux et humide. Ne pas utiliser de substances abrasives.
- Protéger la surface des objets tranchants.
- Ne placez pas d'objets lourds ou tranchants ou une boîte à détergent sur la sècheuse. Gardez-les sur le piédestal acheté ou dans une boîte de rangement séparée. Cela pourrait rayer ou endommager le couvercle supérieur de la sècheuse.

- Vu que l'ensemble de la sècheuse a une teinte brillante, la surface peut être rayée ou endommagée.
- Évitez d'égratigner ou d'endommager la surface lorsque vous utilisez la sècheuse.

SYSTÈME D'ÉVACUATION DE LA SÈCHEUSE

- Doit être inspecté et nettoyé une fois par an pour maintenir une performance optimale.
- Débranchez le conduit d'évacuation de la sècheuse et de la hotte d'évacuation (à la sortie d'évacuation) à l'extérieur du bâtiment.
- Vérifiez l'intérieur du conduit et enlevez toute accumulation de peluches.
- Assurez-vous que la peluche est retirée du conduit d'évacuation. Les peluches peuvent s'accumuler dans le conduit d'évacuation de sorte que le clapet ne s'ouvre ou ne se ferme pas complètement.
- Après avoir nettoyé le conduit d'évacuation, vérifiez que le clapet bouge librement.
- Remonter le conduit d'échappement et le capot, en vérifiant que les joints sont bien fixés et scellés.
- Faites fonctionner la sècheuse et vérifiez que l'air évacué n'est pas obstrué dans l'évent et qu'il n'y a pas de fuites dans le système.
- La hotte d'aspiration extérieure doit être nettoyée plus fréquemment pour assurer un bon fonctionnement.

DÉPANNAGE

VÉRIFIEZ CES SOLUTIONS SI VOTRE SÈCHEUSE...

Si votre sècheuse présente les problèmes suivants, vous pouvez vérifier les solutions énumérées ci-dessous avant d'effectuer un appel de service. Cela vous permettra d'économiser du temps et de l'argent.

Problème	Solution
La machine ne démarre pas.	<ul style="list-style-type: none"> • Assurez-vous que la porte est verrouillée. • Assurez-vous que le cordon d'alimentation est branché dans une prise électrique sous tension. • Vérifiez le disjoncteur et les fusibles de la maison. • Appuyez à nouveau sur la touche Start/Pause si la porte est ouverte pendant le cycle.
La machine ne chauffe pas.	<ul style="list-style-type: none"> • Vérifiez le disjoncteur et les fusibles de la maison. • Sélectionnez un réglage de chaleur autre que "Air fluff" et assurez-vous que la sélection température n'est pas sur "No heat". • Pour une sècheuse à gaz, vérifiez que l'alimentation en gaz est en marche. • Nettoyez le filtre à charpie et le conduit d'évacuation. • Il se peut que la sècheuse soit passée dans le mode refroidissement du cycle.

	Problème	Solution
Sécurité de La Sécheuse	Ne sèche pas.	<ul style="list-style-type: none"> • Vérifiez que les indications ci-dessus sont respectées toutes les réponses ci-dessus, et.... • Assurez-vous que la hotte d'évacuation à l'extérieur de la maison peut s'ouvrir et se fermer librement. • Vérifier l'accumulation de peluches dans le système d'échappement. Les conduits doivent être inspectés et nettoyés une fois par an. • Utilisez un conduit d'échappement rigide en métal de 4". • Ne pas surcharger. 1 charge de lavage = 1 charge à sécher. • Séparer le linge lourd du léger. • Les linges volumineux et encombrants comme les couvertures ou les couettes peuvent nécessiter un repositionnement en vue d'un séchage uniforme. • La charge est peut-être trop petite pour sécher convenablement. Ajouter quelques serviettes.
Exigences en Matière de Fonctionnement		
Pièces et Caractéristiques	La machine est bruyante.	<ul style="list-style-type: none"> • Vérifiez que la charge ne contient pas d'objets tels que des pièces de monnaie, des boutons desserrés, des clous, des fermetures éclair cassées, etc. Enlever rapidement. • Il est normal d'entendre la vanne de gaz de la sécheuse ou le cycle de l'élément chauffant s'allumer et s'éteindre pendant le cycle de séchage. • Assurez-vous que la sécheuse est bien nivelée comme indiqué dans les instructions d'installation. • Il est normal que la sécheuse ronronne en raison de la vitesse élevée de l'air qui passe dans le tambour et dans le système d'échappement.
Instruction d'Installation		
Utilisation de La Sécheuse		
Entretien de La Sécheuse	Les vêtements sont inégalement séchés.	<ul style="list-style-type: none"> • Les coutures, poches et autres zones de poids similaires peuvent ne pas être complètement sèches lorsque le reste de la charge a atteint le niveau de séchage sélectionné. C'est normal. Sélectionnez le réglage Extra sec si vous le souhaitez. • Si un linge lourd est séché avec une charge légère, comme une serviette avec des draps, il est possible que le linge lourd ne soit pas complètement sec lorsque le reste de la charge a atteint le niveau de séchage sélectionné. Séparez les linges lourd et léger pour obtenir les meilleurs résultats de séchage.
Dépannage		
Annexe	S'éteint avant que la charge ne soit sèche.	<ul style="list-style-type: none"> • La charge de séchage est trop faible. Ajoutez plus d'articles ou quelques serviettes et recommencez le cycle. • La charge de séchage est trop importante. Retirez certains éléments et redémarrez la sécheuse.

Problème	Solution
La machine a une odeur particulière.	<ul style="list-style-type: none"> • Les odeurs domestiques provenant de la peinture, du vernis, des nettoyants puissants, etc. peuvent pénétrer dans le séchoir avec l'air ambiant. C'est normal, car la sècheuse aspire l'air de l'espace d'air environnant son emplacement. • Lorsque ces odeurs persistent dans l'air, ventiler complètement la pièce avant d'utiliser la sècheuse.
Les odeurs restent dans les vêtements après le séchage	<ul style="list-style-type: none"> • Les tissus contenant des odeurs fortes devraient être lavés en utilisant le cycle de lavage désiré.
Vêtements froissés malgré la prévention des plis.	<ul style="list-style-type: none"> • Les petites charges de 1 à 4 pièces fonctionnent mieux. • Chargez moins de vêtements. Chargez des vêtements de type similaire.
Peluche sur les vêtements	<ul style="list-style-type: none"> • Nettoyez le filtre à charpie avant chaque cycle. • Certains tissus sont des producteurs de peluches (par exemple, une serviette en coton blanc pelucheux) et ils doivent être séchés séparément des vêtements qui sont des trappeurs de charpie (par exemple, une paire de pantalons en lin). • Diviser les charges plus importantes en charges plus petites pour le séchage. • Vérifiez soigneusement les poches avant de laver et de sécher le linge.

CODES D'ERREUR

Code d'erreur	Cause possible	Solutions
E9	CB en panne.	Appelez le centre de soutien et n'utilisez pas la machine.
E4	Capteur d'humidité en panne.	La machine terminera le cycle de fonctionnement actuel, mais les vêtements pourraient être sur séchés. Dans ce cas, l'appareil peut toujours fonctionner selon les cycles de séchage, mais il est préférable d'appeler le centre de service pour obtenir de l'aide.
E5	Capteur de température en panne.	Appeler le centre de service pour obtenir de l'aide et n'utilisez pas la sècheuse.

Sécurité de La Sècheuse

Exigences en Matière de Fonctionnement

Pièces et Caractéristiques

Instruction d'Installation

Utilisation de La Sècheuse

Entretien de La Sècheuse

































Dépannage



Annexe

ANNEXE

TABLEAU DE SOIN DE TISSU

Les symboles suivants fournissent les directives pour prendre soin du vêtement. Les étiquettes d'entretien des vêtements comprennent des symboles pour le lavage, le blanchiment, le séchage et le repassage, ou le nettoyage à sec si nécessaire. L'utilisation de symboles assure la cohérence entre les fabricants de vêtements d'articles locaux et importés. Suivez les directives de l'étiquette de soin pour maximiser la durée de vie du vêtement et réduire les problèmes de lavage.

Cycle de lavage		Instructions spéciales		Symboles d'avertissement pour le lavage	
	Normal		Sécher sur une corde/suspendre pour sécher		Ne pas laver
	Infroissable/ Inchiffonnable/ Contrôle des plis		Sécher sur cintre		Ne pas essorer
	Doux/Déliçats		Sécher à plat		Pas de javel
	Lavage à la main	Réglage de la chaleur			Pas de séchage par culbutage
Température de l'eau**			Élevé		Pas de vapeur (ajouté au fer à repasser)
	Chaud		Moyen		Ne pas repasser
	Tiède		Faible	Nettoyage à sec	
	Froid		Toute chaleur		Nettoyage à sec
Javel			Pas de chaleur/ d'air		Pas de nettoyage à sec
	Tout javellisant (au besoin)	Température pour repassage ou vapeur			Séchage à la corde/ Suspendre pour sécher
	Uniquement un agent de blanchiment sans chlore (sans danger pour les couleurs) (au besoin)		Élevé		Séchage par égouttement
	Cycle du séchage par culbutage		Moyen		Séchage à plat
Normal			Bas		

	Infroissable/ Inchiffonnable/ Contrôle des plis		Pour la laine lavable à la machine. Les charges devraient être inférieures à 8 livres.		
	Doux/Délicats				

**Le nombre de points représente les températures d'eau de lavage appropriées pour divers articles. La plage de température pour Hot (chaud) est de 105° -125°F/41-52°C, pour Warm (tiède) de 85° -105°F/29° -41°C et pour Cold (froid) de 60° -85°F/16° -29°C.

Sécurité de
La Sécheuse

Exigences en
Matière de
Fonctionnement

Pièces et
Caractéristiques

Instruction
d'Installation

Utilisation de
La Sécheuse

Entretien de
La Sécheuse

Dépannage

Annexe

