

# FRIGIDAIRE

Tout sur

# l'utilisation et l'entretien

de votre Cuisinière Électrique

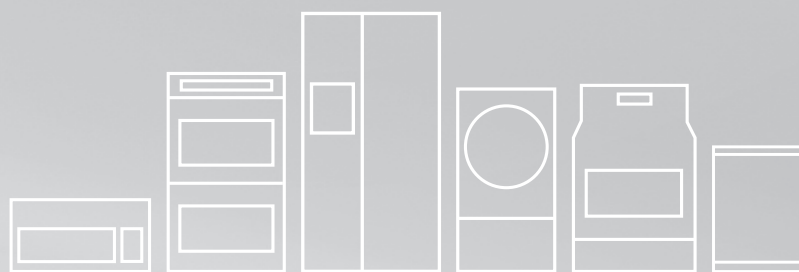

## TABLE OF CONTENTS

Numéro de série, de modèle et enregistrement du produit . . . . .	2	Avant de régler les commandes de four . . . . .	19
Consignes de sécurité importantes . . . . .	3	Réglage des commandes de four . . . . .	20
Conseils de cuisson . . . . .	9	Entretien et nettoyage . . . . .	30
Avant de régler les commandes de la surface de cuisson . . . . .	12	Avant de faire appel au service après-vente . . . . .	36
Réglage des commandes de la surface de cuisson . . . . .	15	Garantie . . . . .	40

# NUMÉRO DE SÉRIE, DE MODÈLE ET ENREGISTREMENT DU PRODUIT

Numéro de série, de modèle et enregistrement du produit .....	2
Consignes de sécurité importantes .....	3
Conseils de cuisson .....	9
Avant de régler les commandes de la surface de cuisson .....	12
Réglage des commandes de la surface de cuisson ..	15
Avant de régler les commandes de four .....	19
Réglage des commandes de four .....	20
Entretien et nettoyage .....	30
Cuisson au four .....	36
Avant de faire appel au service après-vente .....	36
Garantie .....	40

## Si vous avez reçu un four endommagé...

Communiquez immédiatement avec le détaillant (ou le fabricant) qui vous a vendu le four.

## Économisez temps et argent.

Si une réparation est requise, il suffit d'un appel téléphonique pour l'obtenir. Appelez le service à la clientèle Frigidaire au **1-800-944-9044**.

## Enregistrement du produit

L'enregistrement de votre produit nous permet de mieux vous servir. Enregistrez votre produit en ligne à **www.frigidaire.com** ou en nous envoyant la carte d'enregistrement du produit par la poste.

## Inscrivez les numéros de modèle et de série dans l'espace ci-dessous

Date d'achat : \_\_\_\_\_

Numéro de modèle Frigidaire : \_\_\_\_\_

Numéro de série Frigidaire : \_\_\_\_\_

## Emplacement du numéro de série

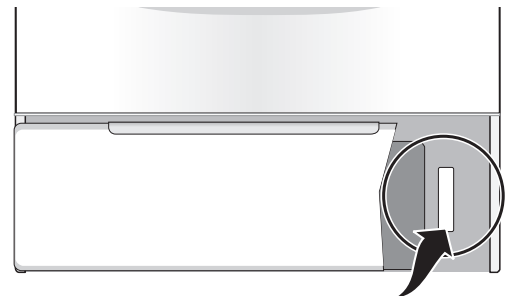

## Des questions?

Pour joindre sans frais le service de soutien technique aux États-Unis et au Canada, téléphonez au **1-800-944-9044**

Pour une aide en ligne et des renseignements sur le produit disponibles en ligne, allez sur : **www.frigidaire.com**.

## Merci d'avoir choisi **Frigidaire**

Ce guide d'utilisation et d'entretien fait partie de notre engagement à vous satisfaire et à vous fournir un produit de qualité pendant toute la durée de vie de votre nouvel appareil. Nous considérons votre achat comme le début d'une relation. Pour vous assurer que nous pourrions continuer à vous servir, veuillez inscrire sur cette page les renseignements importants concernant ce produit.

## Besoin d'aide?

Visitez le site Web de Frigidaire à l'adresse **www.frigidaire.com**

Avant de contacter le service à la clientèle, il vous est possible d'effectuer un certain nombre de choses qui pourront nous aider à mieux vous servir.

## Lisez ce manuel d'utilisation et d'entretien

Il contient des instructions qui vous permettent d'utiliser et d'entretenir correctement votre four.

# CONSIGNES DE SÉCURITÉ IMPORTANTES

## IMPORTANTES MESURES DE SÉCURITÉ

Lisez toutes les instructions avant d'utiliser cet appareil.

Ce guide contient des instructions et des symboles importants concernant la sécurité. Veuillez porter une attention particulière à ces symboles et respecter toutes les directives.

Ne tentez pas d'installer ou d'utiliser votre appareil avant d'avoir lu les mesures de sécurité contenues dans ce manuel. Ces mesures de sécurité sont identifiées par le mot **AVERTISSEMENT** ou **ATTENTION** selon le type de risque.

Les avertissements et consignes importantes contenues dans ce manuel ne couvrent pas toutes les situations et conditions potentielles. Faites preuve de bon sens, de prudence et d'attention lors de l'installation, l'entretien et l'utilisation de l'appareil.

## DÉFINITIONS

 Voici le symbole d'alerte de sécurité. Il sert à vous mettre en garde contre les risques potentiels de blessures corporelles. Respectez toutes les consignes de sécurité qui suivent ce symbole afin d'éviter les blessures ou la mort.

### **AVERTISSEMENT**

Indique une situation potentiellement dangereuse qui, si elle n'est pas évitée, pourrait entraîner des blessures graves, voire la mort.

### **ATTENTION**

Indique une situation potentiellement dangereuse qui, si elle n'est pas évitée, pourrait causer des blessures mineures ou modérées.

### **IMPORTANT**

Fournit des renseignements sur l'installation, le fonctionnement, l'entretien ou tout autre renseignement important qui n'implique aucun danger.

## **REMARQUE**

Indique une courte référence informelle. Sert généralement à rafraîchir la mémoire ou pour une utilisation ultérieure.

## **AVERTISSEMENT**

### Risque de basculement

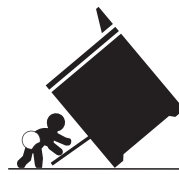

- Un enfant ou un adulte peut faire basculer la cuisinière et en décéder.
- Vérifiez que le dispositif anti-renversement a été fixé au plancher ou au mur.
- Assurez-vous d'enclencher le dispositif anti-renversement lorsque la cuisinière est déplacée sur le plancher ou contre le mur.
- Ne faites pas fonctionner la cuisinière si le dispositif anti-renversement n'est pas en place et enclenché.
- Le non-respect de ces instructions peut causer des blessures fatales ou de graves brûlures aux enfants et aux adultes.



Pied de mise à niveau de la cuisinière

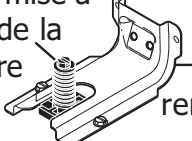

Support anti-renversement

Pour vérifier si le support anti-renversement est correctement installé, attrapez le bord arrière de la cuisinière à deux mains. et essayez doucement de faire basculer la cuisinière vers l'avant. Lorsque le support est correctement installé, la cuisinière ne doit pas basculer vers l'avant.

Reportez-vous aux instructions d'installation du support anti-renversement fournies avec la cuisinière pour vous assurer que l'installation est effectuée de façon appropriée.

## CONSIGNES DE SÉCURITÉ IMPORTANTES

### INSTRUCTIONS IMPORTANTES POUR LE DÉBALLAGE ET L'INSTALLATION

**IMPORTANT** : lisez et respectez les instructions et les mises en garde qui suivent pour le déballage, l'installation et l'entretien de votre appareil :

Enlevez tout le ruban adhésif et les matériaux d'emballage avant d'utiliser l'appareil. Détruisez le cartonnage et les sacs en plastique après avoir déballé l'appareil. Ne laissez jamais les enfants jouer avec le matériel d'emballage. N'enlevez pas l'étiquette de câblage ni toute autre indication fixée à l'appareil. Ne retirez pas la plaque du numéro de série et de modèle.

Les températures froides peuvent endommager le système électronique. Si vous utilisez l'appareil pour la première fois ou s'il n'a pas été utilisé pendant une longue période, assurez-vous qu'il a été soumis à des températures de plus de 0 °C (32 °F) pendant au moins 3 heures avant de le mettre en marche.

Ne modifiez jamais l'appareil, que ce soit en enlevant les pieds de mise à niveau, des panneaux, des protège-fils, des supports ou des vis anti-basculement, ou toute autre pièce.

Ayez toujours un extincteur à mousse à la vue et facilement accessible près de l'appareil.

### INSTRUCTIONS DE MISE À LA TERRE

#### AVERTISSEMENT

Évitez tout risque d'incendie ou de choc électrique. Le non-respect de cet avertissement peut entraîner des blessures graves, un incendie ou la mort.

Évitez tout risque d'incendie ou de choc électrique. N'utilisez pas de rallonge électrique ni de fiche d'adaptation et n'enlevez pas la broche de mise à la terre du cordon d'alimentation. Le non-respect de cet avertissement peut entraîner des blessures graves, un incendie ou la mort.

Installation : l'appareil doit être installé et mis à la terre de manière adaptée, par un technicien qualifié. Aux États-Unis, installez l'appareil conformément à la dernière édition du National Fuel Gas Code ANSI Z223.1/NPFA No. 54 et du National Electrical Code NFPA No. 70, et en accord avec les exigences du code électrique local. Au Canada, installez l'appareil conformément aux dernières éditions des normes CAN/CGA B149.1, CAN/CGA B149.2 et CSA Standard C22.1, du Code électrique canadien Partie 1 et aux exigences du code électrique local. Installez l'appareil conformément aux instructions d'installation fournies dans la documentation livrée avec l'appareil.

Pour des raisons de sécurité, cet appareil doit être correctement mis à la terre. Pour un maximum de sécurité, le câble d'alimentation doit être correctement raccordé à une prise électrique ou à un boîtier de raccordement soumis à une tension adaptée, doit être correctement polarisé et mis à la terre et doit être protégé par un disjoncteur, conformément aux codes locaux.

Il est de la responsabilité personnelle du consommateur de demander à un électricien qualifié d'installer une prise murale adéquate ou un boîtier de raccordement adapté et correctement mis à la terre. Il incombe au consommateur de contacter un installateur qualifié pour vérifier que l'installation électrique est adéquate et répond aux normes et règlements locaux.

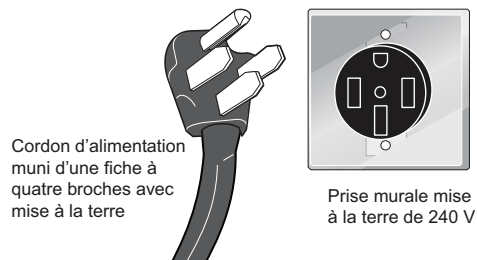

Consultez les instructions d'installation fournies avec cet appareil pour y trouver tous les renseignements sur l'installation et la mise à la terre.

## CONSIGNES DE SÉCURITÉ IMPORTANTES

### INSTRUCTIONS IMPORTANTES POUR L'UTILISATION DE L'APPAREIL

#### AVERTISSEMENT

Rangement à l'intérieur ou sur l'appareil– Les matériaux inflammables ne doivent pas être rangés dans un four ou un micro-ondes, près des brûleurs ou des éléments de surface ou dans le tiroir chauffant ou le tiroir de stockage (le cas échéant). Cela inclut les articles en papier, en plastique et en tissu comme les livres de cuisine, les ustensiles en plastique et les chiffons, ainsi que tout liquide inflammable. Ne rangez pas de produits explosifs comme des bombes aérosol sur l'appareil ou à proximité de celui-ci.

#### **Ne pas laisser les enfants sans surveillance**

– Les enfants ne doivent pas rester seuls ou sans surveillance lorsque l'appareil est en marche. Ne les laissez jamais s'asseoir ou se tenir debout sur une partie quelconque de l'appareil, notamment le tiroir de rangement, le tiroir-gril inférieur, le tiroir chauffant ou le four double inférieur.

Ne stockez pas d'objets susceptibles de susciter l'intérêt des enfants dans les placards au-dessus de l'appareil ou sur le dossier de la cuisinière. Les enfants risquent de se blesser gravement en essayant d'attraper ces objets.

Ne laissez pas les enfants grimper ou jouer autour de l'appareil. Le poids d'un enfant sur une porte de four ouverte peut suffire pour faire basculer le four et entraîner de graves brûlures ou d'autres blessures. Un tiroir ouvert qui est chaud peut causer des brûlures.

Grimper, s'appuyer ou s'asseoir sur les portes ou les tiroirs de cet appareil peut causer de graves blessures et endommager l'appareil.

#### AVERTISSEMENT

Ne couvrez jamais les fentes, les trous ni les passages d'air au bas du four et ne recouvrez jamais une grille dans sa totalité avec un matériau comme du papier d'aluminium. Vous bloqueriez la circulation d'air autour du four et vous vous exposeriez ainsi à une intoxication par monoxyde de carbone. Le papier d'aluminium peut retenir également la chaleur, pouvant causer un risque d'incendie.

N'utilisez pas le four ou le tiroir chauffant (le cas échéant) comme espace de rangement.

N'utilisez jamais cet appareil comme radiateur indépendant pour chauffer une pièce. Cela entraîne un risque d'empoisonnement au monoxyde de carbone et de surchauffe de l'appareil.

#### ATTENTION

Lorsque vous faites chauffer de l'huile ou de la graisse, surveillez-en attentivement la cuisson. La graisse peut s'enflammer si elle devient trop chaude.

Ne tentez pas d'éteindre un feu de friture avec de l'eau ou de la farine. Éteignez le feu ou les flammes ou utilisez un extincteur à poudre sèche ou à mousse. Couvrez le feu avec un couvercle de poêle ou utilisez du bicarbonate de soude.

Utilisez des maniques sèches. Des maniques mouillées ou humides en contact avec des surfaces chaudes peuvent causer des brûlures par la vapeur. Ne laissez pas les maniques entrer en contact avec des surfaces de cuisson chaudes. Ne vous servez pas d'un chiffon ni d'un linge épais.

## CONSIGNES DE SÉCURITÉ IMPORTANTES

### ATTENTION

Ne réchauffez pas de contenants fermés. L'accumulation de pression peut faire exploser le contenant et causer des blessures.

Portez des vêtements appropriés. Ne portez jamais de vêtements amples ni flottants lorsque vous utilisez cet appareil. Ne laissez pas les matériaux inflammables et les vêtements venir en contact avec des surfaces chaudes.

Ne touchez pas les brûleurs ou les éléments de surface ou les zones à proximité, les surfaces intérieures du four ou encore le tiroir chauffant (le cas échéant). Les brûleurs et les éléments de surface peuvent être chauds même s'ils semblent froids. Les zones situées près des brûleurs et des éléments de surface peuvent devenir suffisamment chaudes pour causer des brûlures. Pendant et après l'utilisation, ne touchez pas ces zones et ne laissez pas vos vêtements ni d'autres produits inflammables entrer en contact avec celles-ci, avant qu'elles n'aient eu le temps de refroidir. Ces zones comprennent la table de cuisson, les surfaces orientées vers la table de cuisson, les ouvertures de l'évent du four, la porte et le hublot du four.

N'essayez pas de faire fonctionner l'appareil pendant une panne de courant. En cas de panne, arrêtez toujours l'appareil. Si l'appareil n'est pas éteint et que le courant est rétabli, les éléments de surface électriques peuvent se remettre en marche. Une fois le courant rétabli, reprogrammez l'horloge et les fonctions du four.

### INSTRUCTIONS IMPORTANTES CONCERNANT L'UTILISATION DE VOTRE TABLE DE CUISSON À RADIANT

Sachez quels boutons ou commandes tactiles correspondent à chaque zone de cuisson. Placez un ustensile contenant des aliments sur la zone de cuisson avant de la mettre en marche. Éteignez la zone de cuisson avant de retirer l'ustensile.

Les poignées des ustensiles de cuisson doivent être tournées vers l'intérieur et ne pas être orientées au-dessus d'un autre élément de surface. Pour réduire les risques de brûlure, d'inflammation de matériaux et de renversement causés par le contact accidentel avec l'ustensile, la poignée des ustensiles doit être placée vers l'intérieur et non au-dessus des autres zones de cuisson.

Utilisez des ustensiles de bonne dimension : cet appareil est équipé d'un ou de plusieurs éléments de surface de différentes tailles. Choisissez des ustensiles dont le dessous est plat et dont la dimension correspond à la taille de l'élément de surface. L'utilisation d'un ustensile adéquat sur la zone de cuisson améliore l'efficacité de la cuisson.

Ustensiles émaillés : en raison des brusques changements de température, seuls certains types d'ustensiles en verre, en vitrocéramique, en céramique, en terre cuite, ou d'autres ustensiles émaillés peuvent être utilisés avec la table de cuisson sans risquer qu'ils ne se fendent. Vérifiez les recommandations du fabricant quant à leur utilisation sur une surface de cuisson.

L'utilisation d'ustensiles inadéquats risque de briser ces derniers en raison des variations soudaines de température. Vérifiez les recommandations du fabricant quant à l'utilisation d'ustensiles de cuisson sur une surface de cuisson. Ne laissez jamais les éléments de surface sans surveillance. Les débordements peuvent causer de la fumée et les renversements de graisse peuvent s'enflammer. Une casserole qui s'est vidée lors de la cuisson peut s'endommager et endommager la table de cuisson.

## CONSIGNES DE SÉCURITÉ IMPORTANTES

N'utilisez pas de grille à rôtir conçue pour une lèchefrite sur la table de cuisson. La grille à rôtir n'est pas conçue pour une utilisation sur la table de cuisson. Ceci pourrait causer un incendie.

Lorsque vous faites flamber des aliments sous une hotte, mettez le ventilateur en marche.

### INSTRUCTIONS IMPORTANTES POUR LES TABLES DE CUISSON EN VITROCÉRAMIQUE

Ne nettoyez pas et ne faites pas fonctionner une table de cuisson cassée. Si la table de cuisson est cassée, les solutions nettoyantes et les élaboussures peuvent y pénétrer et entraîner un risque de décharge électrique. Contactez immédiatement un technicien qualifié.

Nettoyez soigneusement la surface en vitrocéramique de la table de cuisson. Si vous essuyez des renversements sur une surface chaude avec une éponge ou un chiffon humide, faites attention de ne pas vous brûler avec la vapeur. Certains nettoyants peuvent produire des fumées nocives s'ils sont appliqués sur une surface chaude.

Évitez de gratter la table de cuisson en vitrocéramique au moyen d'objets tranchants.

### INSTRUCTIONS IMPORTANTES POUR L'UTILISATION DE VOTRE FOUR

Revêtements protecteurs : n'utilisez pas de papier d'aluminium, des revêtements de four de marché secondaire ou tout autre matériau ou dispositif sur la sole, les grilles ou toute autre pièce de l'appareil. Utilisez du papier d'aluminium uniquement pour la cuisson, selon les recommandations, par exemple pour recouvrir les aliments ou protéger les plats. Toute autre utilisation de revêtements protecteurs ou de papier d'aluminium peut entraîner un risque de décharge électrique, d'incendie ou de court-circuit.

Soyez prudent lorsque vous ouvrez la porte du four, la porte du four inférieur ou le tiroir chauffant (sur certains modèles). Tenez-vous sur le côté de l'appareil lorsque vous ouvrez la porte du four et que ce dernier est chaud. Laissez l'air chaud ou la vapeur s'échapper du four avant d'en retirer ou d'y placer des aliments.

Ne laissez jamais les éléments de surface sans surveillance. Les débordements peuvent causer de la fumée et les renversements de graisse peuvent s'enflammer. Une casserole qui s'est vidée lors de la cuisson peut s'endommager et endommager la table de cuisson.

Ne bloquez pas les conduits de ventilation du four. Si vous touchez les surfaces de cette zone lorsque le four est en marche, vous risquez de vous brûler gravement. Ne placez pas d'articles en plastique ni d'articles sensibles à la chaleur sur ou près de l'évent du four. Ces articles peuvent fondre ou s'enflammer.

Installation des grilles de four : disposez toujours les grilles à l'emplacement désiré lorsque le four est froid. Si vous devez déplacer une grille alors que le four est chaud, évitez que les maniques entrent en contact avec les éléments chauds ou les brûleurs du four. Utilisez des maniques et tenez la grille fermement avec les deux mains pour la remettre en place. Retirez tous les ustensiles de cuisson qui se trouvent sur la grille avant de l'enlever.

Ne vous servez pas d'une lèchefrite sans sa grille. Les lèchefrites et les grilles de lèchefrite permettent à la graisse de s'écouler et de rester à l'écart de la forte chaleur dégagée par le gril. Évitez de recouvrir la grille de la lèchefrite de papier d'aluminium; la graisse ainsi exposée pourrait prendre feu.

Ne cuisez jamais d'aliment sur la sole du four. Utilisez toujours un plat ou moule approprié et employez toujours les grilles du four.

### INSTRUCTIONS IMPORTANTES POUR LE NETTOYAGE DE L'APPAREIL

#### ATTENTION

Avant de nettoyer manuellement une partie de l'appareil, assurez-vous que toutes les commandes sont éteintes et que l'appareil a refroidi. Vous pouvez vous brûler en nettoyant un appareil chaud.

Nettoyez régulièrement votre appareil pour enlever la graisse sur toutes ses pièces, car cette graisse risque de prendre feu. Ne laissez pas la graisse s'y accumuler. Les dépôts graisseux présents dans le ventilateur peuvent s'enflammer.

## CONSIGNES DE SÉCURITÉ IMPORTANTES

Suivez toujours les recommandations du fabricant concernant l'utilisation de produits nettoyants et d'aérosols. Les résidus excessifs de nettoyants et d'aérosols risquent de prendre feu et de causer des dommages et des blessures.

Nettoyez fréquemment les hottes de ventilation. Ne laissez pas de graisse s'accumuler sur la hotte ni sur le filtre. Respectez les instructions de nettoyage fournies par le fabricant de la hotte.

### INSTRUCTIONS IMPORTANTES POUR LES FOURS AUTONETTOYANTS

Ne nettoyez pas le joint de la porte du four. Le joint de la porte est essentiel à une bonne étanchéité. Ne frottez pas le joint, ne l'endommagez pas et ne le déplacez pas.

Évitez d'utiliser des nettoyants pour four. Aucun produit de nettoyage du commerce ni aucun revêtement protecteur ne doit être utilisé dans l'appareil ou sur l'une de ses pièces.

Utilisez le cycle d'autonettoyage uniquement pour nettoyer les pièces indiquées dans ce manuel.

Avant de lancer l'autonettoyage, retirez la lèchefrite, les aliments, les ustensiles et les plats du four, du tiroir de stockage ou du tiroir chauffant (le cas échéant). Retirez les grilles du four, sauf indication contraire.

Certains oiseaux de compagnie sont très sensibles aux vapeurs dégagées pendant l'autonettoyage des fours. Déplacez les oiseaux dans une pièce bien ventilée.

### INSTRUCTIONS IMPORTANTES POUR L'ENTRETIEN ET LA MAINTENANCE

Ne réparez pas et ne remplacez pas des pièces de l'appareil, sauf sur recommandation spécifique dans les manuels. Toute autre réparation doit être effectuée par un technicien qualifié. Vous réduirez ainsi les risques de blessures et éviterez d'endommager l'appareil.

En cas de problème ou de situation que vous ne parvenez pas à résoudre, contactez le fournisseur, distributeur, technicien de maintenance ou fabricant.

Demandez à votre revendeur de vous recommander un technicien qualifié ainsi qu'un centre de réparation agréé. En cas d'urgence, sachez comment couper l'alimentation électrique de l'appareil au niveau de la boîte de fusibles ou du disjoncteur.

Ne touchez pas à l'ampoule du four avec un chiffon humide lorsque l'ampoule est chaude. Cela pourrait casser l'ampoule. Manipulez les lampes halogènes (le cas échéant) avec des serviettes en papier ou des gants souples. Débranchez l'appareil ou coupez son alimentation électrique avant de retirer et de remplacer l'ampoule.



Enlevez la porte du four si vous entreposez ou mettez l'appareil au rebut.

**Avis de sécurité important** : en vertu de la loi sur l'eau potable et les produits toxiques « **Safe Drinking Water and Toxic Enforcement Act** », le gouverneur de Californie est tenu de publier une liste des substances chimiques pouvant causer le cancer, des anomalies congénitales ou perturber les fonctions normales de reproduction. Les fabricants sont tenus d'avertir leurs clients des risques potentiels liés à l'exposition à ces substances.



## Ustensiles de pâtisserie

Le matériau de fabrication des ustensiles de pâtisserie affecte la répartition et le transfert rapide et uniforme de la chaleur du plat aux aliments.

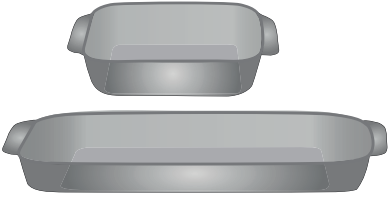
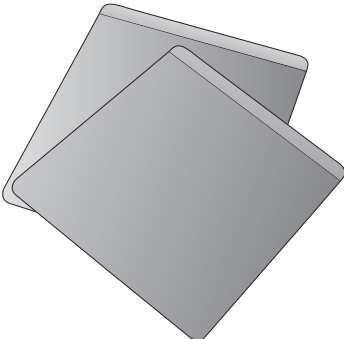
Matériau	Caractéristiques	Recommandations
<p>Ustensiles de pâtisserie brillants</p> 	<p>Les ustensiles de pâtisserie brillants en aluminium ou en matériau non revêtu sont idéals pour une cuisson uniforme. Ils conviennent à tous les produits de boulangerie et pâtisseries</p>	<p>Les températures et durées de cuisson recommandées sont fondées sur l'utilisation d'ustensiles de pâtisserie brillants.</p>
<p>Ustensiles de pâtisserie foncés</p> 	<p>Les ustensiles de pâtisserie foncés cuisent à plus haute température que les plats brillants.</p>	<p>Réduire la température de cuisson de 25 °F (13 ou 14 °C) avec les ustensiles foncés.</p>
<p>Ustensiles en verre</p> 	<p>Les ustensiles de pâtisserie en verre cuisent à plus haute température que les plats brillants.</p> <p>Les plats en verre sont pratiques; ils permettent de cuire, de servir et de ranger les aliments.</p>	<p>Réduire la température de cuisson de 25 °F (13 ou 14 °C) avec les ustensiles en verre.</p>
<p>Ustensiles de pâtisserie à isolation thermique</p> 	<p>Les ustensiles de pâtisserie à isolation thermique cuisent à plus haute température que les plats brillants.</p> <p>Ils sont conçus pour la cuisson dans les fours au gaz.</p>	<p>Augmenter la température de cuisson de 25 °F (13 ou 14 °C) avec les ustensiles à isolation thermique.</p>

## CONSEILS DE CUISSON

### Conditions de cuisson

Les conditions de votre cuisine affectent la performance de cuisson de votre électroménager.

Condition	Caractéristiques	Recommandations
Les ustensiles de pâtisserie vieillissants	Les ustensiles se décolorent en vieillissant; on devra peut-être réduire quelque peu la durée de cuisson.	Si les aliments sont trop brunis ou trop cuits, utiliser la durée minimale de cuisson de la recette ou inscrite sur l'emballage.  Si les aliments ne sont pas assez brunis ou pas assez cuits, utiliser la durée maximale de cuisson de la recette ou inscrite sur l'emballage.
En haute altitude	L'air est plus sec et la pression est plus faible.  L'eau bout à moindre température et les liquides s'évaporent plus rapidement.  Les aliments peuvent prendre plus de temps à cuire.  La pâte peut lever plus rapidement.	Il est nécessaire d'ajuster la température, la durée de cuisson ou la recette selon le besoin.  Augmenter la quantité de liquide de la recette. Augmenter la durée de cuisson. Couvrir le plat pour empêcher l'évaporation.  Augmenter la durée de cuisson ou la température du four.  Réduire la quantité de bicarbonate ou de poudre à lever. Réduire le temps de levée ou dégonfler la pâte et laisser lever deux fois.

### Résultats de cuisson

Des mises au point minimales peuvent solutionner les problèmes de cuisson des aliments qui ne sont pas à votre goût.

Résultats	Recommandations
Nourriture pas assez brunie	Utiliser la durée moyenne ou maximale de cuisson de la recette ou de l'emballage.
Nourriture trop brunie	Utiliser la durée minimale de cuisson de la recette ou de l'emballage.

### Trucs de cuisson

Voir ces trucs supplémentaires pour obtenir de meilleurs résultats de votre électroménager.

Trucs de	cuisson
<b>Cuisson</b>	
Disposition des grilles	Suivre les instructions dans " <a href="#">Fonctions du contrôleur de four</a> " commençant à <a href="#">page 20</a> . Placer une grille unique de façon à ce que les aliments se retrouvent au centre du four.
Préchauffer	Bien préchauffer le four avant la cuisson des aliments comme les biscuits, les gâteaux, galettes ou le pain. Mettre les aliments immédiatement après le bip.
Vérifier les aliments	Allumer la lampe de four pour vérifier les aliments par la vitre. Ouvrir la porte réduit les résultats de cuisson de la cuisson.

## CONSEILS DE CUISSON

Trucs de	cuisson
Disposition des aliments	Laisser au moins 5 cm (2 pouces) d'espace entre les ustensiles de pâtisserie pour une bonne circulation d'air.
<b>Griller ou rôtir</b>	
Lêchefrite	Pour de meilleurs résultats de grillage, utiliser une lêchefrite avec une grille conçue pour éliminer les graisses, contribuer à éviter les éclaboussures et réduire la fumée. La lêchefrite récupère les déversements de graisse et la grille prévient les éclaboussures.  Si la lêchefrite et la grille ne sont pas fournies avec l'appareil ménager, ils peuvent être achetés sur <a href="http://frigidaire.com">frigidaire.com</a> .

# AVANT DE RÉGLER LES COMMANDES DE LA SURFACE DE CUISSON

## Utiliser les ustensiles de cuisine appropriés

La taille et le type d'ustensiles de cuisine utilisés auront une influence sur la température nécessaire pour obtenir de meilleurs résultats de cuisson. Veiller à suivre les recommandations pour l'utilisation des ustensiles de cuisine comme illustré dans [Figure 1](#) et [Figure 2](#).

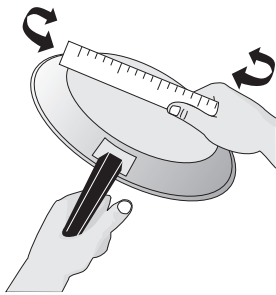

Vérifier sa planéité en faisant tourner une règle sur le fond de la casserole (voir [Figure 1](#)). Les ustensiles de cuisine doivent avoir des fonds plats qui sont bien en contact avec toute la surface de l'élément de chauffage (voir [Figure 2](#)).

Figure 1 : Mise à l'essai des ustensiles de cuisine

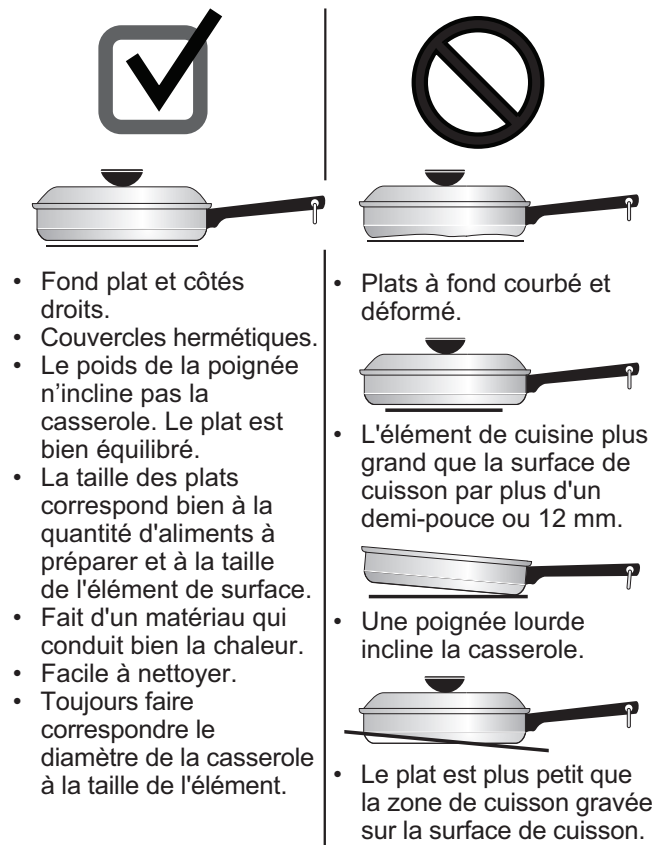

Figure 2 : Ustensiles de cuisine appropriés

## Types de matériel

Le matériel de cuisine détermine comment la chaleur est rapidement et uniformément transférée de l'élément de surface au fond de l'ustensile. Les matériaux les plus populaires sont :

- **Aluminium** - un excellent conducteur thermique. Certains types d'aliments la feront foncer (l'aluminium anodisé résiste aux taches et piqûres). Si on laisse des casseroles d'aluminium glisser sur la surface de cuisson en céramique, elles laissent parfois des marques métalliques qui ressemblent à des égratignures. Enlever immédiatement ces marques.
- **Cuivre** - un excellent conducteur thermique ; il se décolore facilement (voir aluminium).
- **Acier inoxydable** - un mauvais conducteur thermique ; donne une cuisson inégale. Durable, facile à nettoyer, il résiste aux taches.
- **Fonte** - un mauvais conducteur thermique ; toutefois, elle conserve très bien la chaleur. Cuit uniformément une fois la température de cuisson atteinte. Si on laisse des casseroles en fonte glisser sur la surface de cuisson en céramique, elles laissent parfois des marques métalliques qui ressemblent à des égratignures. Enlever immédiatement ces marques.
- **Porcelaine-émail sur métal** - les caractéristiques de chauffage varient selon le matériau de base. Le revêtement de porcelaine émaillée doit être lisse pour éviter d'égratigner la surface de cuisson en céramique.
- **Verre** - un mauvais conducteur thermique. Déconseillé pour les surfaces de cuisson en céramique ; peut égratigner le verre.

## ➔ IMPORTANT

Éviter de placer des ustensiles vides en aluminium, en verre ou en porcelaine émaillée sur les surfaces de cuisson en céramique. Le point de fusion des ustensiles de cuisine fabriqués avec ces matériaux est atteint rapidement, surtout si laissés vides ; ils peuvent adhérer aux surfaces de cuisson en céramique. Si l'ustensile fond, il peut endommager la surface de cuisson. Suivre toutes les recommandations du fabricant pour l'utilisation et l'entretien des ustensiles de cuisine.

## AVANT DE RÉGLER LES COMMANDES DE LA SURFACE DE CUISSON

### À propos des surfaces de cuisson en céramique

La surface de cuisson en vitrocéramique dispose d'éléments de chauffage en dessous de la surface de verre. Les dessins sur la surface cuisson en céramique décrivent l'emplacement des éléments situés en dessous. Toujours agencer la taille de la casserole avec le dessin sur la surface de cuisson. Utiliser uniquement des ustensiles de cuisine à fond plats.

Avant d'utiliser votre surface de cuisson pour la première fois, appliquer une crème nettoyante de surface de cuisson en céramique (disponible dans la plupart des quincailleries, les épiceries et les magasins à grande surface) à la surface en céramique. Essuyer et polir avec un essuie-tout propre. Il sera ainsi plus facile de la nettoyer lorsqu'elle sera souillée par la cuisson. Les crèmes nettoyantes laissent un fini protecteur sur la vitre qui préviennent les égratignures et les abrasions.

Le type et la taille de plats de cuisson, le nombre d'éléments de surface allumés et leurs réglages ont une incidence sur la quantité de chaleur qui va s'étendre à des zones situées au-delà de l'élément de surface. **Les zones entourant les éléments peuvent devenir suffisamment chaudes pour causer des brûlures.**

### ➔ IMPORTANT

- La surface de cuisson ne doit pas être utilisée comme planche à découper ou surface de travail.
- Échapper des objets durs ou lourds sur la surface de cuisson peut la fissurer.
- Il est déconseillé de placer les aliments directement sur la surface de cuisson (sans un ustensile de cuisine) ; le nettoyage qui suivra sera long et difficile. Les aliments peuvent produire de la fumée et présentent un risque d'incendie potentiel.
- Toujours soulever les ustensiles de cuisine avant de les déplacer sur la surface de cuisson en vitrocéramique. Tout ustensile de cuisine à fond rugueux ou sale peut égratigner la surface de cuisson en céramique. Toujours commencer par nettoyer les ustensiles de cuisine.

### 📌 REMARQUE

Tables de cuisson en verre blanc uniquement - en raison de l'intensité de la chaleur générée par l'élément, la surface en verre peut se décolorer lorsque l'élément est éteint. C'est normal ; le verre retrouvera sa couleur blanche originale après avoir complètement refroidi.

### À propos des éléments de surface à rayonnement

La température s'élève graduellement et uniformément. L'élément rougit avec l'augmentation de la température. L'élément s'éteint et se rallume pour maintenir la température préétablie. L'élément de chauffage conserve suffisamment de chaleur pour maintenir une chaleur constante et uniforme pendant la période de relâche du cycle.

Pour une cuisson efficace, éteindre l'élément plusieurs minutes avant la fin de la cuisson. Cela permettra à la chaleur résiduelle de terminer la cuisson.

### ⚠ ATTENTION

- Les éléments peuvent sembler s'être refroidis après avoir été éteints. **Les éléments peuvent être encore chauds**, et occasionner des brûlures s'ils sont touchés avant d'avoir refroidi.
- **Éviter de** déposer des objets inflammables comme des salières et poivrières en plastique, des porte-cuillères ou des emballages en plastique sur la table de cuisson lorsqu'elle est en service. Ces éléments peuvent fondre ou prendre feu. Les poignées, serviettes ou les cuillères en bois peuvent prendre feu si elles sont placées trop près de l'élément.
- **Ne pas** placer de papier d'aluminium ou tout autre matériel qui peut fondre sur la surface de cuisson en céramique. Si ces éléments fondent, ils peuvent irrémédiablement endommager la surface de cuisson en céramique.

### 📌 REMARQUE

Les éléments à rayonnement ont un limiteur qui leur permet de continuer le cycle marche/arrêt, même lorsque réglés sur HI (intense). Cela prévient le dommage à la surface en vitrocéramique. Le cyclage des éléments à rayonnement réglés sur <HI>(haute intensité) est normal. Il peut se produire lorsque le plat de cuisson est trop petit pour l'élément à rayonnement ou si le fond du plat n'est pas plat.

Lire attentivement les instructions détaillées pour le nettoyage "Entretien et nettoyage" des surfaces de cuisson en vitrocéramique et "Running H/F 2"

## AVANT DE RÉGLER LES COMMANDES DE LA SURFACE DE CUISSON

### Témoins lumineux <On>(allumé) et <Hot Surface> (surface chaude)

Le témoin <On>(allumé) s'allume lorsqu'un ou plusieurs éléments sont sous tension.

Element On 

Hot Surface 

Figure 3 : Témoins lumineux <On>(allumé)

Un coup d'œil rapide sur ce témoin en fin de cuisson est un moyen facile de s'assurer que tous les éléments de surface sont éteints.

### Types d'éléments à rayonnement pour les surfaces de cuisson en céramique

Les cercles sur les surfaces de cuisson en vitrocéramique délimitent l'emplacement des éléments situés en dessous. Les éléments de votre surface de cuisson varient selon le modèle.

- Un seul élément à rayonnement est représenté par 1 cercle.
- Un élément à rayonnement double est représenté par 2 cercles. L'élément à rayonnement double peut être réglé pour n'utiliser que le plus petit élément intérieur ; les éléments intérieur et extérieur peuvent également être réglés à la fois pour chauffer ensemble et représenter une plus grande surface. .

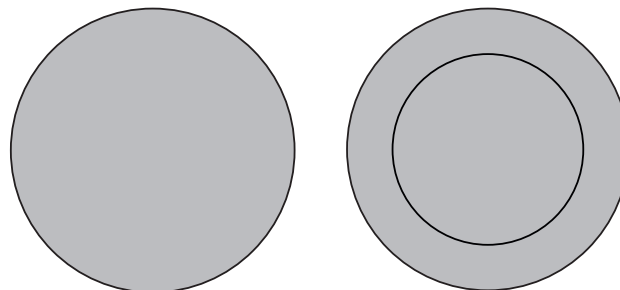

Figure 4 : Éléments à rayonnement simple, double

- Un élément <Warm Zone>(garder au chaud) (certains modèles) est représenté par un petit cercle. Il sert à garder les aliments au chaud après la cuisson. L'élément «garder au chaud» n'est pas conçu pour la cuisson des aliments..

## RÉGLAGE DES COMMANDES DE LA SURFACE DE CUISSON

### Éléments de surface à rayonnement unique (tous les modèles)

Pour utiliser un élément à rayonnement unique :

1. Placer des ustensiles de cuisine de taille adéquate sur l'élément de surface.
2. Pousser et tourner le bouton de commande de surface dans un sens ou dans l'autre (Figure 1) pour obtenir la valeur souhaitée (reportez-vous au « Réglages suggérés pour l'élément de surface à rayonnement » au Tableau 1).
3. Lorsque la cuisson est terminée, éteindre l'élément de surface à rayonnement avant de retirer l'ustensile de cuisine.

Démarrer la majorité des cuissons sur un réglage élevé, puis revenir ensuite à un réglage plus bas pour terminer. Les boutons de commande de surface n'ont pas à être réglés exactement sur un point particulier. Utiliser les tableaux graphiques fournis à titre de guide et régler le bouton de commande selon les besoins (voir Figure 1).

Un halo rouge sur la surface de chauffage s'étendant au-delà de l'ustensile indique que le diamètre de ce dernier est trop petit pour la surface de cuisson.

### Réglages suggérés pour l'élément de surface à rayonnement

Les réglages suggérés énumérés au Tableau 1 ci-dessous sont fondés sur une épreuve de cuisson avec des casseroles d'aluminium de calibre moyen et avec couvercles. Les paramètres varient avec d'autres types d'ustensiles.

Paramètres	Chaleur de cuisson
Feu vif (Hi - 9)	Démarrer la cuisson de la plupart des aliments, amener l'eau à ébullition, le grillage en lèche-frite
Feu moyen-vif (7 - 8)	Ébullition rapide, fritures, grande friture
Feu moyen (5 - 6)	Maintenir une légère ébullition, cuire les sauces, épaissir les sauces, cuisson des légumes à la vapeur
Feu moyen-doux (2 - 4)	Terminer la cuisson, cuisson à l'étuvée, pocher
Feu doux (1)	Cuisson à basse température
Feu doux (LO)	Maintenir au chaud, faire fondre

Tableau 1 : Réglages suggérés pour l'élément de surface à rayonnement

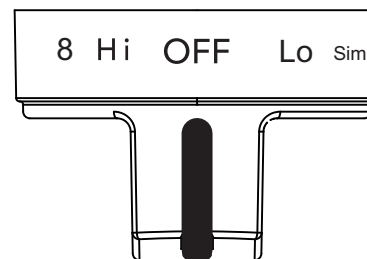

Figure 5 : Bouton de commande d'un élément unique

### ATTENTION

- Les éléments de surface à rayonnement peuvent sembler s'être refroidis une fois éteints. **Les surfaces de verre peuvent être encore chaudes** et occasionner des brûlures si elles sont touchées avant d'avoir refroidi.
- **Éviter de** déposer des objets inflammables comme des salières et poivrières en plastique, des porte-cuillères ou des emballages en plastique sur la table de cuisson lorsqu'elle est en service. Ces éléments peuvent fondre ou prendre feu. Les poignées, serviettes ou les cuillères en bois peuvent prendre feu si elles sont placées trop près de l'élément.

### REMARQUE

- La taille et le type d'ustensile utilisé et la quantité de nourriture de cuisson ont une influence sur le réglage nécessaire à l'obtention des meilleurs résultats.
- Les témoins < On > s'allument si un ou plusieurs éléments sont sous tension. Un coup d'œil rapide sur ces témoins en fin de cuisson est un moyen facile de s'assurer que tous les boutons de commande sont éteints. Le témoin < Hot Surface > (surface chaude) restera allumé après que le bouton de commande soit placé en position < OFF > (FERMÉ); il reste allumé jusqu'à ce que la surface de chauffage ait refroidi suffisamment.

### → IMPORTANT

Ne pas placer de papier d'aluminium ou tout autre matériel qui peut fondre sur la surface de cuisson en céramique. Si ces éléments fondent, ils peuvent irrémédiablement endommager la surface de cuisson en céramique.

## RÉGLAGE DES COMMANDES DE LA SURFACE DE CUISSON

### Éléments de surface à rayonnement doubles (tous les modèles)

Les icônes autour du bouton indiquent quel ou quels éléments sont en fonction. Le symbole ○ indique le réglage de l'élément intérieur seulement. Le symbole ⊙ indique le réglage des deux éléments (intérieur et extérieur).

#### Pour utiliser un élément à rayonnement double :

1. Placer des ustensiles de cuisine de taille adéquate sur l'élément de surface.
2. Pousser et tourner le bouton de commande dans le sens horaire pour démarrer la cuisson avec les deux éléments (intérieur et extérieur). Pousser et tourner le bouton dans le sens antihoraire pour les ustensiles de cuisine plus petits (voir Figure 6).
3. Lorsque la cuisson est terminée, éteindre l'élément de surface à rayonnement avant de retirer l'ustensile de cuisine.

Démarrer la majorité des cuissons sur un réglage élevé, puis revenir ensuite à un réglage plus bas pour terminer. Les boutons de commande de surface n'ont pas à être réglés exactement sur un point particulier. Utiliser les marques à titre de guide et régler le bouton de commande selon les besoins.

Un halo rouge sur la surface de chauffage s'étendant au-delà de l'ustensile indique que le diamètre de ce dernier est trop petit pour la surface de cuisson.

Il est possible de passer du réglage unique à double à tout moment au cours de la cuisson. Voir « Réglages suggérés pour l'élément de surface à rayonnement » à la page 15.

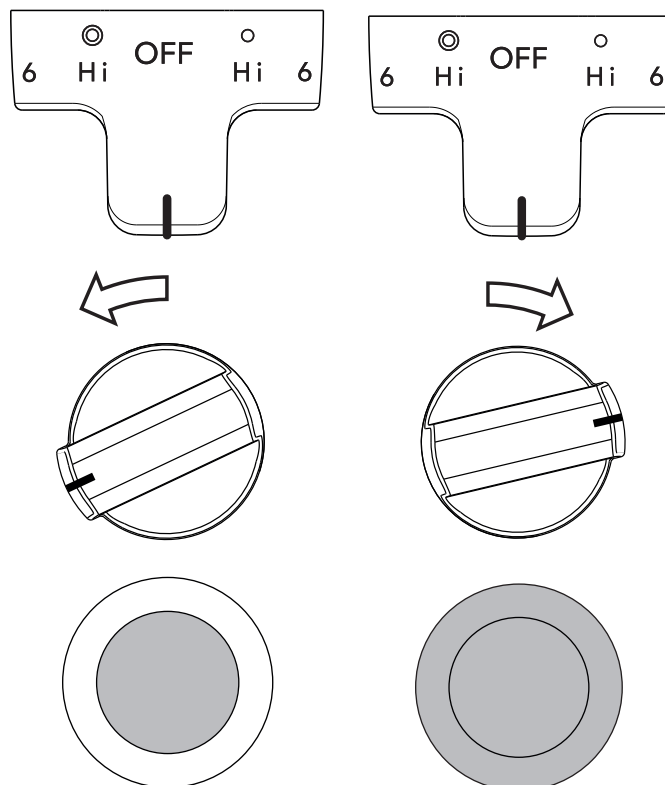

Figure 6 : Réglage des boutons de commande pour élément double

### ⚠ ATTENTION

- Les éléments de surface à rayonnement peuvent sembler s'être refroidis une fois éteints. **Les surfaces de verre peuvent être encore chaudes** et occasionner des brûlures si elles sont touchées avant d'avoir refroidi.
- **Éviter de** déposer des objets inflammables comme des salières et poivrières en plastique des porte-cuillères ou des emballages en plastique sur la table de cuisson lorsqu'elle est en service. Ces éléments peuvent fondre ou prendre feu. Les poignées, serviettes ou les cuillères en bois peuvent prendre feu si elles sont placées trop près de l'élément.

### ➡ IMPORTANT

Ne pas placer de papier d'aluminium ou tout autre matériel qui peut fondre sur la surface de cuisson en céramique. Si ces éléments fondent, ils peuvent irrémédiablement endommager la surface de cuisson en céramique.

### 📌 REMARQUE

- La taille et le type d'ustensile utilisé et la quantité de nourriture de cuisson ont une influence sur le réglage nécessaire à l'obtention des meilleurs résultats.
- Les témoins < On > s'allument si un ou plusieurs éléments sont sous tension. Un coup d'œil rapide sur ces témoins en fin de cuisson est un moyen facile de s'assurer que tous les boutons de commande sont éteints. Le témoin < Hot Surface > (surface chaude) restera allumé après que le bouton de commande soit placé en position < OFF > (FERMÉ); il reste allumé jusqu'à ce que la surface de chauffage ait refroidi suffisamment.



## RÉGLAGE DES COMMANDES DE LA SURFACE DE CUISSON

### < Warmer Zone > (maintenir au chaud) (certains modèles)

Utiliser la fonction Maintenir au chaud pour garder les aliments chauds.

**Toujours commencer par des aliments chauds.** Il est déconseillé de réchauffer des aliments froids sur la surface de réchaud. Tous les aliments placés sur surface de réchaud doivent être couverts avec un couvercle ou de papier d'aluminium pour en maintenir la qualité.

Pour obtenir les meilleurs résultats en réchauffant les pains ou les pâtisseries, le couvercle des plats de cuisson doit comprendre un orifice qui laissera l'humidité s'échapper.

**Ne jamais utiliser de pellicule plastique pour couvrir les aliments. La pellicule plastique va fondre sur la surface; elle sera impossible à nettoyer par la suite.** N'utiliser que des plats et des ustensiles de cuisine recommandés sur la surface de réchaud et dans le four.

### Réglage de la surface de réchaud :

1. Pousser et tourner dans un sens ou dans l'autre (voir [Figure 7](#)). Les températures sont indiquées par < Hi > (feu vif) et < Lo > (feu doux). La commande peut toutefois être réglée sur n'importe quelle position entre ces deux valeurs pour offrir d'autres ajustements de chaleur.
2. Mettre la commande sur < OFF > (FERMÉ) avant le service. Le témoin lumineux < Hot Surface > (surface chaude) demeure allumé après la mise hors tension jusqu'à ce que la surface de chauffage ait refroidi suffisamment.

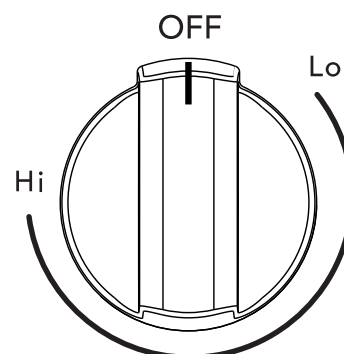

Figure 7 : Bouton de la surface de réchaud

**Sélection de la température** - en référer à la table des réglages de la surface de réchaud (voir [Tableau 2](#)). Si un aliment n'est pas dans la liste, commencer par le réglage moyen et régler selon le besoin. La plupart des aliments peuvent être conservés à des températures de service à réglage moyen.

Aliment	Niveau de chaleur
Pains et pâtisseries	< Lo > (feu doux)
Casseroles	< Lo > (feu doux)
Plats de service contenant des aliments	< Lo > (feu doux)
Œufs	< Lo > (feu doux)
Sauces pour viande	< Lo > (feu doux)
Viande	< Med > (moyen)
Sauces	< Med > (moyen)
Soupes (crèmes)	< Med > (moyen)
Sauter	< Med > (moyen)
Légumes	< Med > (moyen)
Fritures	< Hi > (feu vif)
Breuvages chauds	< Hi > (feu vif)
Soupes (liquides)	< Hi > (feu vif)

Tableau 2 : Réglages recommandés de la surface de réchaud

### ⚠ ATTENTION

- Contrairement aux éléments de surface, la surface de réchaud ne rougit pas avec l'augmentation de température. Pour éviter les brûlures, toujours porter des mitaines ou se servir des poignées de cuisine pour retirer les aliments de la surface de cuisson, y compris la surface de réchaud, car les plats et les assiettes sont chauds.
- Les éléments de surface à rayonnement peuvent sembler s'être refroidis une fois éteints. **Les surfaces de verre peuvent être encore chaudes** et occasionner des brûlures si elles sont touchées avant d'avoir refroidi.
- **Éviter de déposer des objets inflammables** comme des salières et poivrières en plastique, des porte-cuillères ou des emballages en plastique sur la table de cuisson lorsqu'elle est en service. Ces éléments peuvent fondre ou prendre feu. Les poignées, serviettes ou les cuillères en bois peuvent prendre feu si elles sont placées trop près de l'élément.

### ➡ IMPORTANT

Ne pas placer de papier d'aluminium ou feu vif matériel qui peut fondre sur la surface de cuisson en céramique. Si ces éléments fondent, ils peuvent irrémédiablement endommager la surface de cuisson en céramique.

## RÉGLAGE DES COMMANDES DE LA SURFACE DE CUISSON

### Mise en conserve à la maison

S'assurer de lire et de respecter l'ensemble des points suivants lors de la mise en conserve domestique avec votre appareil ménager. Vérifier auprès du site Web du ministère de l'Agriculture des États-Unis (USDA) et s'assurer de lire toutes les informations dont ils disposent et suivre leurs recommandations pour la mise en conserve à la maison.

- Utiliser uniquement une marmite de mise en conserve à fond complètement plat et sans crêtes qui rayonnent à partir du centre. Un fond plat répartit la chaleur de façon plus uniforme. Vérifier le fond de la marmite avec une équerre.
- Veiller à ce que le diamètre de la marmite de mise en conserve ne dépasse pas la largeur de la grille de plus de 25 mm (1 po).
- Il est conseillé d'utiliser une marmite de mise en conserve de plus petit diamètre sur un serpentin électrique et sur les surfaces de cuisson en vitrocéramique; veiller à bien centrer la marmite sur la grille du brûleur.
- Commencer par de l'eau chaude du robinet pour porter rapidement l'eau à ébullition.
- Utiliser d'abord le réglage le plus élevé pour porter l'eau à ébullition. Une fois l'ébullition atteinte, baisser le feu à son réglage le plus bas possible pour maintenir l'ébullition.
- Cuisiner uniquement des recettes éprouvées et suivre soigneusement les instructions. Les dernières informations sur la mise en conserve sont disponibles auprès du Cooperative Agricultural Extension Service américain ou chez le fabricant des pots de conserve.
- Il est préférable de mettre de petites quantités en conserve et de garder la charge réduite.
- Éviter de laisser le bac à eau ou l'autoclave de mise en conserve sur une chaleur intense pendant une période prolongée.

## AVANT DE RÉGLER LES COMMANDES DE FOUR

### Emplacement de l'évent de four

Voir les événements de four ci-après. Quand le four est allumé, l'air chaud s'échappe par l'évent. Cette ventilation est nécessaire pour une circulation d'air adéquate dans le four et pour favoriser les résultats de cuisson. Éviter de bloquer l'évent. Ne jamais obstruer les ouvertures avec du papier aluminium ou tout autre matériau. De la vapeur ou de l'humidité peut se former près de l'évent du four. Cela est normal.

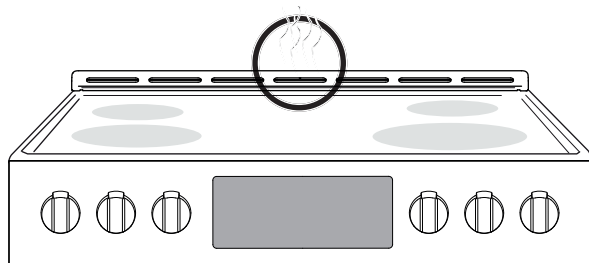

Figure 8 : Événement de four

### Genres de grille de four

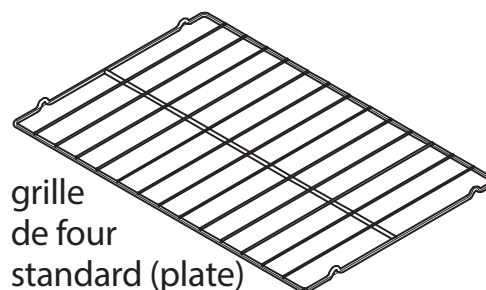

Figure 9 : Types de grilles de four

- **Grilles de four plates à poignée** utilisées pour tous les besoins de cuisson; elles sont placées dans la plupart des positions de grille du four.

### Dépose, repose et agencement des grilles de four surbaissées ou plates

Toujours disposer les grilles lorsque le four est refroidi.

**Dépose** - tirer tout droit jusqu'à ce qu'elles atteignent la position d'arrêt. Soulever légèrement la grille par l'avant et tirer en glissant.

**Repose** - placer la grille sur les guides situés de part et d'autre des murs du four. Incliner légèrement la grille vers le haut et faire glisser vers le fond pour la remettre en place. S'assurer que les grilles sont de niveau avant d'utiliser le four.

### ⚠ AVERTISSEMENT

Écrans de protection – **éviter** de recouvrir les parois du four, les grilles, la sole ou toute autre partie de la cuisinière de papier d'aluminium.. Cette action modifie la répartition de la chaleur, peut donner des résultats de cuisson médiocres et occasionner des dommages permanents à l'intérieur du four. Une mauvaise installation de ces revêtements peut occasionner un décharge électrique ou un incendie. La température du four pendant l'autonettoyage est assez chaude pour fondre le papier d'aluminium.

### ⚠ ATTENTION

- Toujours porter des mitaines ou se servir des poignées de cuisine pour utiliser le four. Au moment de la cuisson, l'intérieur et l'extérieur du four, les grilles et la table de cuisson deviennent très chauds; cela peut occasionner des brûlures.
- Enlever toutes les grilles et les échelles de support du four avant de lancer l'autonettoyage. Si les grilles sont laissées dans le four pendant un cycle de nettoyage, la chaleur peut détériorer la capacité de glisser des grilles et elles vont perdre leur finition brillante.
- Pour éviter tout dommage, ne pas fermer la porte du four jusqu'à ce que toutes les grilles soient bien en place à l'intérieur du four.

# RÉGLAGE DES COMMANDES DE FOUR

## Fonctions du contrôleur de four

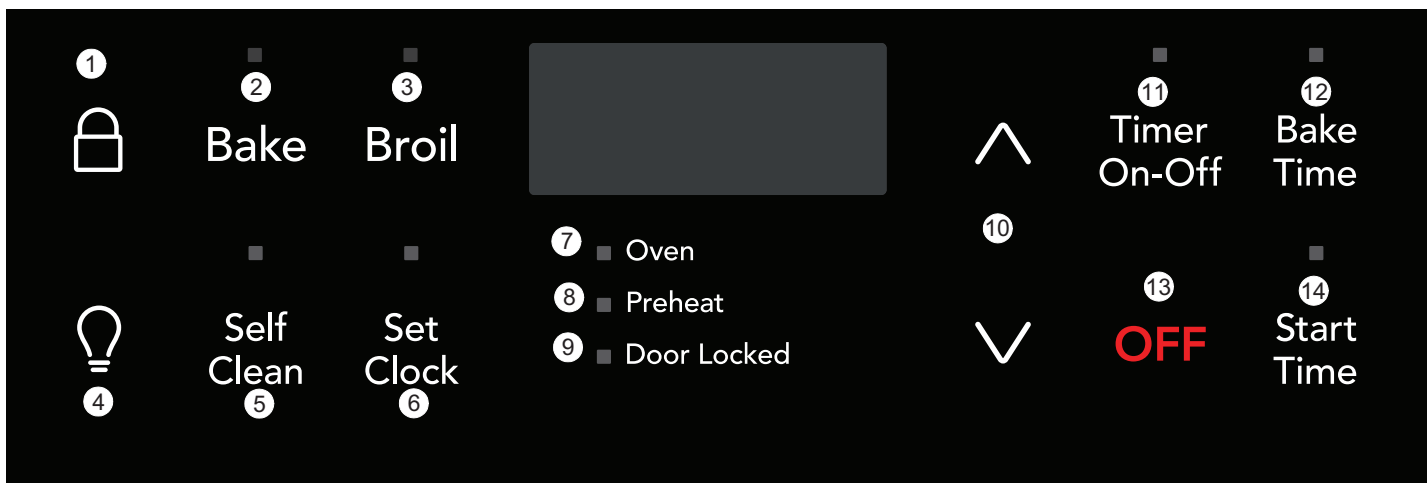

- 1. Témoin porte verrouillée < Door Locked >** - Utilisez pour verrouiller les commandes du four. (Verrouille uniquement la porte du four sur un modèle non autonettoyant.)
- 2. < Bake > (cuire)** – pour sélectionner la cuisson conventionnelle.
- 3. < Broil > (griller)** – pour sélectionner la cuisson au grilloir.
- 4. < Oven Light > (éclairage du four)** - pour allumer la lampe de four pour vérifier les aliments. S'allume automatiquement lorsque la porte du four est ouverte.
- 5. < Self Clean > (autonettoyage)** – (certains modèles) pour régler un cycle d'autonettoyage de 2 ou 3 heures.
- 6. < Set Clock > (réglage de l'horloge)** – pour régler l'heure avec les touches fléchées.
- 7. Témoin de four < Oven >** – s'allume chaque fois que le four chauffe pour garder sa température.
- 8. Témoin de préchauffage < Preheat >** - s'allume durant le préchauffage ou si la température est augmentée.
- 9. Témoin porte verrouillée < Door Locked >** - clignote lorsque la porte est verrouillée ou déverrouillée, lorsque la fonction verrouillage pendant la marche ou le cycle d'autonettoyage est activé.
- 10. Flèches de déplacement** - à utiliser avec la fonction pour régler la température du four, temps de cuisson, l'heure de début, le nettoyage, et régler ou ajuster l'horloge et la minuterie.
- 11. < Timer on/off > (marche/arrêt minuterie)** – pour régler et annuler la minuterie. La minuterie ne démarre pas ni n'arrête la cuisson.
- 12. < Bake Time > (durée de cuisson)** - pour saisir la durée de cuisson.
- 13. < OFF > (ARRÊT)** - pour interrompre ou annuler toute fonction sauf la minuterie.

- 14. < Start Time > (départ)** - pour définir l'heure de lancement de la cuisson et de l'autonettoyage. Utilisé avec < Bake Time > (durée de cuisson) pour la cuisson différée.

Tableau 3 : Réglages maximums et minimums



Fonction	Mo de	Temp. min /durée	Temp. max /durée
Cuire au four		170 °F (77 °C)	550 °F (288 °C)
Griller		LO 400 °F (205 °C)	HI 550 °F (288 °C)
Minuterie	12 h	0:01 min	11:59 h/min
Format de l'heure	12 h	1:00 h/min	12:59 h/min
Démarrage retardé	12 h	1:00 h/min	12:59 h/min
BakeTime (temps de cuisson)	12 h	0:01 min	05:59 h/min
Durée d'autonettoyage		2 heures	3 heures

## RÉGLAGE DES COMMANDES DE FOUR

### Réglage de l'horloge

Lorsque l'appareil est branché pour la première fois, ou lorsque l'alimentation électrique de la cuisinière a été interrompue, le témoin lumineux clignote et affiche le message **12:00**. Il est recommandé de toujours régler l'horloge avant d'utiliser l'appareil.

#### Pour régler l'horloge :

1. Appuyez une fois sur **< Clock > (réglage de l'horloge)** (ne pas maintenir la touche enfoncée).
2. Dans les 5 secondes, maintenir la touche  ou  enfoncée jusqu'à ce que l'heure s'affiche à l'écran.



### ATTENTION

L'heure ne peut pas être modifiée lorsque le four est réglé pour la cuisson ou l'autonettoyage.

### Affichage de la température (Fahrenheit ou Celsius)

La commande électronique du four est réglée en usine pour afficher en Fahrenheit (°F). Le four peut être réglé pour fonctionner à n'importe quelle température de 170 °F à 550 °F (77 °C à 288 °C).

#### Pour afficher la température en degrés Celsius (°C) ou passer de °C à °F :

1. Appuyer sur **< Broil > (griller)**. — — apparaît à l'écran.
2. Maintenir enfoncée  jusqu'à ce que **HI (haute intensité)** s'affiche à l'écran.
3. Maintenir **< Broil > (griller)** enfoncée jusqu'à ce que °F ou °C apparaisse à l'écran.
4. Appuyer sur  ou  pour basculer de °F à °C ou de °C à °F. Attendre 6 secondes pour valider la modification

### Basculer entre « cuisson en continu » et la fonction d'économie d'énergie de 12 heures

Le four est équipé d'une fonction d'économie d'énergie de 12 heures qui va l'arrêter après 12 heures. La commande peut être programmée pour remplacer cette fonction par « cuisson en continu ».

#### Pour modifier le paramètre de cuisson en continu :

1. Appuyer sur **< Timer on/off > (marche/arrêt minuterie)** pendant 6 secondes jusqu'à ce qu'un bip retentisse. — — **hr** apparaît à l'écran pour confirmer la cuisson continue. L'écran revient ensuite à l'heure du jour.
2. Pour annuler la cuisson en continu, appuyer sur **< Timer On-Off > (marche/arrêt minuterie)** et la maintenir enfoncée pendant 6 secondes jusqu'à la tonalité. **12 hr** apparaît à l'écran indiquant que le contrôleur revient à l'économie d'énergie de 12 heures.

### IMPORTANT

Basculer vers la cuisson continue ou le mode 12 heures ne modifie pas le fonctionnement des commandes de la surface de cuisson.

### Réglage d'un tableau de commande silencieux

Lors de la sélection d'une fonction, un signal sonore est émis à chaque fois qu'une touche est enfoncée. Les commandes peuvent être programmées pour un fonctionnement silencieux.

#### Pour configurer les commandes pour un fonctionnement silencieux :

1. Appuyer sur **< Start Time > (heure de mise en marche)** pendant 6 secondes. Relâcher la touche lorsque la commande émet un bip.
2. Les commandes sont dès lors programmées pour un fonctionnement silencieux.

#### Pour revenir au fonctionnement sonore :

1. Appuyer de nouveau sur **< Start Time > (heure de démarrage)** pendant 6 secondes ; relâcher la touche lorsque la commande émet un bip.
2. Les commandes sont dès lors programmées pour un fonctionnement silencieux.

## RÉGLAGE DES COMMANDES DE FOUR

### Réglage du verrouillage en marche

Le contrôleur peut être programmé pour verrouiller la porte du four et verrouiller le clavier de commande du four sur le modèle autonettoyant. Sur le modèle Steam Clean, l'icône de verrouillage verrouille uniquement les commandes du four.

#### Pour activer la fonction de verrouillage du four :

1. Appuyer sur **< OFF > (FERMÉ)** et la maintenir enfoncée pendant 3 secondes. **< Loc > (verrouillé)** apparaît, le témoin **< Door Locked > (porte verrouillée)** clignote et le module de serrure motorisée commence le verrouillage. Compter environ 15 secondes pour le verrouillage intégral de la porte de four. Une fois la porte du four verrouillée, l'heure s'affiche.
2. Pour annuler la fonction de verrouillage de four, maintenir **< OFF > (DÉSACTIVÉ)** enfoncée pendant 3 secondes. Le contrôleur déverrouille la porte et reprend son fonctionnement normal.

### REMARQUE



Si vous appuyez sur une touche de commande alors que la fonction FOUR VERROUILLÉ est activée, **< Loc > (verrouillé)** s'affiche jusqu'au relâchement de la touche de commande. Le mode ne désactive pas l'horloge, la minuterie de cuisine ou les lampes de four.

### Éclairage du four

La lumière du four est située à gauche de la commande. Appuyez sur  pour allumer ou éteindre les lumières du four quand la porte est fermée.

L'interrupteur est situé sur le haut de la paroi arrière gauche du four. Pour remplacer la lampe de four, voir « Remplacement de la lumière du four » de la section **Entretien et nettoyage**.



### Réglage de la minuterie

1. Appuyer sur **< Timer On-Off > (marche/arrêt minuterie)**.
2. Appuyer  pour avancer l'heure par incréments d'une minute. Appuyer et maintenir enfoncée  pour avancer l'heure en incréments de 10 minutes. La minuterie peut être réglée entre 1 minute et 11 heures 59.
3. Lorsque l'heure désirée apparaît à l'écran, relâchez le . La minuterie commencera à compter dans environ 5 secondes.
4. Pour éteindre la minuterie à tout moment Appuyez sur Minuterie marche-arrêt.
5. À la fin du décompte, la minuterie émet trois bips et continue de sonner trois fois par minute jusqu'à ce qu'on appuie sur **< Timer On-Off > (marche/arrêt minuterie)**.

### REMARQUE

La minuterie ne démarre pas ni n'arrête le processus de cuisson. La minuterie peut être utilisée seule ou avec d'autres fonctions du four. Même si une autre fonction est active, la minuterie s'affiche à l'écran. Pour afficher des informations sur les autres fonctions actives, appuyer sur la touche destinée à cette fonction.

#### Pour modifier la minuterie en cours d'utilisation :

Alors que la minuterie est active et affichée, maintenir la touche  ou  enfoncée pour augmenter ou diminuer la durée restante.

#### Pour annuler la minuterie avant la fin de temps réglé :

- Appuyer une fois sur la touche **< Timer On-Off > (marche/arrêt minuterie)**.

## RÉGLAGE DES COMMANDES DE FOUR

### Réglage de la fonction < Bake > (cuire)

Le four peut être réglé pour cuire à une température de 170 °F à 550 °F (77 °C à 288 °C). La température de cuisson automatique pré-réglée en usine est de 350 °F (177 °C).

Le voyant du four s'allume lorsqu'il est réglé pour cuire pendant que le four chauffe. Lorsque la température réglée est atteinte, la commande du four émet un bip indiquant que le four est complètement préchauffé et qu'il est temps de placer les aliments dans le four. Le voyant s'allume et s'éteint lorsque le four maintient la température réglée.

#### Pour obtenir les meilleurs résultats :

- Bien préchauffer le four avant la cuisson.
- Pour la cuisson des gâteaux ou des biscuits sur une grille, voir à la placer en 4e position.
- Pour la cuisson des tartes congelées, gâteaux des anges, le pain et les casseroles sur une grille, la placer en 4e position.
- Pour de meilleurs résultats lors de la cuisson des gâteaux ou des biscuits sur deux grilles, voir à les placer en position 3 et 5 (voir Figure 11).
- Pour la cuisson sur deux grilles, voir à les placer en position Figure 10.
- Laisser au moins 5 cm (2 pouces) d'espace entre les ustensiles de pâtisserie pour une bonne circulation d'air.

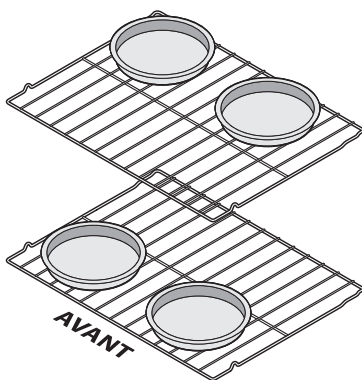





Figure 10 : Positionnement des plats de cuisson sur deux grilles

### Pour régler la fonction < Bake > (cuire) :

1. Appuyer sur < Bake > (cuire). — — — apparaît à l'écran.
2. Appuyer sur  ou  dans les 5 secondes. L'écran affiche 350 °F (177 °C). La température peut être ajustée en incréments de 5 °F (1 °C).
3. Lorsqu'une touche est relâchée, le four commence à chauffer pour atteindre la température sélectionnée. Lorsque le four atteint la température, le témoin de préchauffage s'éteint et le contrôleur émet trois bips.
4. Pour annuler la fonction de cuisson, appuyer sur < OFF > (FERMÉ).

### Pour modifier la température du four après le début de la cuisson :

1. Appuyer sur < Bake > (cuire).
2. Appuyer sur  ou  pour augmenter ou diminuer à une nouvelle température. Le témoin lumineux du four voyant à l'écran électronique s'allume et s'éteint lors de l'utilisation de la fonction < Bake > (cuire) et pendant le préchauffage. Ceci est normal et indique que le four s'allume et s'éteint pour maintenir la température de cuisson. Pour annuler la fonction de cuisson, appuyer sur < OFF > (FERMÉ).

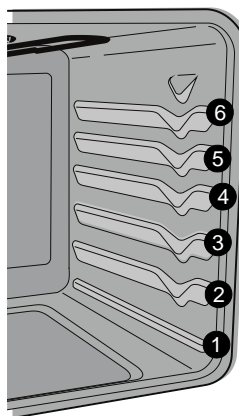





Figure 11 : Emplacement des grilles pour les fours.

## RÉGLAGE DES COMMANDES DE FOUR

### Réglage de la fonction < Bake Time > (durée de cuisson)

Utiliser le jeu de touches < Bake Time > (durée de cuisson) pour affecter un laps de temps donné à la cuisson. Le four s'allume immédiatement et s'arrête automatiquement à la fin de la durée de cuisson réglée.

#### Pour programmer le four pour une mise en marche immédiate et son arrêt automatique (cuisson minutée) :

1. S'assurer que l'horloge est bien réglée.
2. Mettre les aliments au four
3. Appuyer sur < Bake > (cuire). — — —° apparaît à l'écran.
4. Appuyer sur  ou  dans les 5 secondes. L'écran affiche **350 °F (177 °C)**. La température peut être ajustée en incréments de 5 °F (1 °C).
5. Appuyer sur < Bake Time > (durée de cuisson). **0:00** s'affiche.
6. Maintenir la touche  ou  enfoncée jusqu'à l'affichage de la durée de cuisson souhaitée.
7. Le four s'allume et commence à chauffer.

#### À la fin de la durée réglée :

1. Le message < END > (FIN) apparaît dans la fenêtre et le four s'éteint automatiquement.
2. Le contrôleur de four émet trois bips toutes les 60 secondes comme un rappel jusqu'à ce qu'on appuie sur < OFF > (FERMÉ).

### REMARQUE

Bake Time > (temps de cuisson) ne fonctionne pas lorsque la fonction < Broil > (griller) est activée.

Une fois les commandes réglées, le four commence à chauffer pour atteindre la température sélectionnée. La température du four (ou l'heure) s'affiche à l'écran.







### Réglage de < Start Time > (heure de démarrage) (lancement différé)

Utiliser la touche < Start Time > (heure de démarrage) pour retarder l'heure de lancement (cuisson différée). Le four s'allume à l'heure choisie et s'arrête automatiquement à la fin de la durée de cuisson réglée.



#### Pour programmer le four pour une mise en marche différée et un arrêt automatique :

### ATTENTION

Risque d'empoisonnement alimentaire. Ne pas laisser les aliments à la température ambiante pendant plus d'une heure avant ou après la cuisson. Cela peut entraîner un empoisonnement alimentaire ou de la maladie.

1. S'assurer que l'horloge affiche l'heure exacte.
2. Mettre les aliments au four
3. Appuyer sur < Bake > (cuire). — — —° apparaît à l'écran. Appuyer sur  ou  dans les 5 secondes. L'écran affiche **350 °F (177 °C)**. La température peut être ajustée en incréments de 5 °F (1 °C).
4. Appuyer sur < Bake Time > (durée de cuisson). < 00:00 > s'affiche à l'écran.
5. Maintenir la touche  ou  enfoncée jusqu'à l'affichage de la durée de cuisson souhaitée.
6. Appuyer sur < Start Time > (heure de démarrage). L'écran revient ensuite à l'heure du jour.
7. Maintenir la touche  ou  enfoncée jusqu'à l'affichage de la durée de cuisson souhaitée.
8. Une fois les commandes réglées, le contrôleur calcule l'heure d'arrêt de la cuisson. Le four démarre à l'heure programmée et commence à chauffer.

#### Pour modifier la température du four ou la durée de cuisson après son lancement :

1. Appuyer sur la fonction à modifier.
2. Appuyer sur  ou  pour régler le paramètre.

### REMARQUE

Pendant la cuisson différée, le témoin de préchauffage ne fonctionne pas tant que l'heure réglée pour démarrer la cuisson n'est pas atteinte.



## RÉGLAGE DES COMMANDES DE FOUR

### Réglage de la fonction < Broil > (griller)

La cuisson au grilloir implique une exposition directe à une source de chaleur; elle produit de la fumée. Si la fumée est excessive, éloigner les aliments des flammes. Toujours surveiller attentivement les aliments pour éviter qu'ils brûlent. Griller avec la porte du four fermée.

Avant de cuire au grilloir, toujours agencer les grilles tandis que le four est froid. Disposer la grille de cuisson en position suggérée à [Tableau 4](#).

### ⚠ AVERTISSEMENT

En cas d'incendie dans le four, fermer la porte et éteindre le four. Si le feu persiste, utiliser un extincteur. Ne pas jeter de l'eau ou de la farine sur le feu. La farine peut exploser.

### ⚠ ATTENTION

Toujours porter des mitaines. Les grilles deviennent très chaudes et peuvent occasionner des brûlures.

### 📌 REMARQUE



Toujours tirer la grille du four jusqu'à ce qu'elle s'immobilise avant de tourner ou de retirer les aliments.

Les lèchefrites et leurs grilles permettent à la graisse de s'écouler loin de la chaleur vive de la salamandre. Ne pas utiliser la lèchefrite sans sa grille. Ne pas recouvrir la grille de papier d'aluminium ; la graisse peut s'enflammer. Pour l'achat d'une lèchefrite avec grille, visiter [Frigidaire.com](http://Frigidaire.com)

### ➡ IMPORTANT

Si la porte du four reste ouverte pendant le gril, les températures élevées peuvent déclencher une alarme de porte ouverte. La commande émet un bip et (dO) apparaît sur l'affichage. Si la porte du four n'est pas fermée dans les 30 secondes, l'élément du gril s'éteint. Si cela se produit, fermez la porte du four et vérifiez si la fonction de gril reprend. Si ce n'est pas le cas, réinitialisez la fonction et faites griller avec la porte du four fermée.

### Réglage de la fonction < Broil > (griller)

1. Avant de cuire au grilloir, toujours agencer la grille tandis que le four est froid.
2. Appuyer sur < Broil > (griller). — — apparaît à l'écran.
3. Appuyer sur  pour griller à **haute intensité (HI)** ou sur  pour **faible intensité (LO)**. La majorité des aliments peuvent être grillés avec la fonction < Broil > (griller) réglée sur < HI > (haute intensité). Sélectionner le paramètre < LO > (faible intensité) pour éviter un excès de brunissement ou le séchage des aliments qui doivent être bien cuits.
4. Pour optimiser les résultats de brunissement, préchauffer le four pendant 2 à 5 minutes avant d'ajouter les aliments.
5. Pour utiliser une lèchefrite, insérer la grille dans la lèchefrite. Disposer les aliments sur la grille
6. Déposer la lèchefrite avec grille sur la grille du four. Griller avec la porte du four fermée.
7. Griller d'un côté jusqu'à ce que les aliments brunissent. Tourner et faire griller l'autre côté.
8. Une fois la cuisson au grilloir terminée, appuyer sur < OFF > (**FERMÉ**).

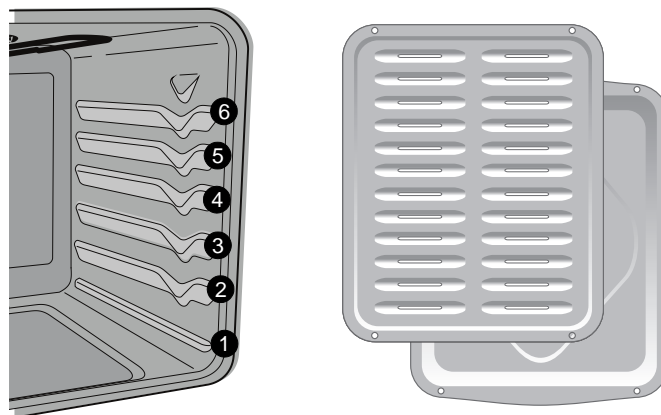

Figure 12 : Emplacement des grilles pour les fours; Lèchefrite et grille

## RÉGLAGE DES COMMANDES DE FOUR

Tableau 4 : Recommandations pour la cuisson au grilloir

Aliment	Emplacement des grilles	Temp.	Durée de cuisson (minutes)		Température interne	Cuisson
			1er et	2e côtés		
Bifteck de 2,5 cm (1 po)	6	HI (haute intensité) 550 °F (288 °C)	5:00	4:00	135 °F (57 °C)	Saignant**
Bifteck de 2,5 cm (1 po)	5 ou 6	HI (haute intensité) 550 °F (288 °C)	7:00	5:00	145 °F (63 °C)	Cuit à point ou bien cuit
Bifteck de 2,5 cm (1 po)	5 ou 6	HI (haute intensité) 550 °F (288 °C)	8:00	7:00	170 °F (77 °C)	Bien cuit
Côtelette de porc de 1,9 cm (3/4 po)	5	HI (haute intensité) 550 °F (288 °C)	8:00	6:00	170 °F (77 °C)	Bien cuit
Poulet avec os	4	LO (faible intensité) 400°F (177 °C)	20:00	10:00	170 °F (77 °C)	Bien cuit
Poulet désossé	5	LO (faible intensité) 400°F (177 °C)	8:00	6:00	170 °F (77 °C)	Bien cuit
Poisson	5	HI (haute intensité) 550 °F (288 °C)	13:00	--	170 °F (77 °C)	Bien cuit
Crevettes	4	HI (haute intensité) 550 °F (288 °C)	5:00	--	170 °F (77 °C)	Bien cuit
Hamburger de 2,5 cm (1 po)	6	HI (haute intensité) 550 °F (288 °C)	5:00	4:00	135 °F (57 °C)	Saignant**
Hamburger de 2,5 cm (1 po)	6	HI (haute intensité) 550 °F (288 °C)	9:00	7:00	145 °F (63 °C)	À point
Hamburger de 2,5 cm (1 po)	5	HI (haute intensité) 550 °F (288 °C)	10:00	8:00	170 °F (77 °C)	Bien cuit

L'U.S. Department of Agriculture déclare : \*\* « ...le bœuf frais saignant est populaire, mais vous devez vous rappeler qu'une cuisson à seulement 60 °C (140 °F) signifie que certains organismes d'intoxication alimentaire peuvent survivre. » (Source : Safe Food Book, Your Kitchen Guide, USDA Rév. juin 1985.) La température la plus basse recommandée par l'USDA est 63 °C (145 °F) pour la viande saignante de bœuf frais. Bien cuit demande 77 °C (170 °F). Toutes les durées de cuisson sont précédées d'un préchauffage de 2 minutes.

## RÉGLAGE DES COMMANDES DE FOUR

### Autonettoyage (certains modèles)

Un four autonettoyant se nettoie lui-même à l'aide de températures élevées bien au-dessus de la normale des températures de cuisson ; cela permet d'éliminer complètement les saletés ou de les réduire en fines cendres que vous pouvez essuyer ensuite avec un chiffon humide.

Durant l'opération, le four chauffe à des températures beaucoup plus élevées que celles utilisées pour la cuisson normale. Les bruits de métal en expansion et en contraction sont chose commune. Les odeurs également en raison de la saleté qui brûle. De la vapeur ou de l'humidité peut se former près de l'évent du four.

### ⚠ ATTENTION

Au cours du cycle d'autonettoyage, l'extérieur du four devient très chaud. Ne pas laisser des enfants sans surveillance près de l'appareil.

La santé de certains oiseaux est extrêmement sensible aux vapeurs émises au cours du cycle d'autonettoyage de toute cuisinière. Déplacer les oiseaux vers un endroit bien ventilé.

Ne pas forcer l'ouverture de la porte du four. Cela peut endommager le système de verrouillage automatique de la porte. Faire preuve de prudence en ouvrant la porte du four après le cycle d'autonettoyage. Le four peut être toujours très chaud.

Éviter de recouvrir les parois du four, les grilles, la sole ou toute autre partie de la cuisinière de papier aluminium. Cette action modifie la répartition de la chaleur, peut donner des résultats de cuisson médiocres et occasionner des dommages permanents à l'intérieur du four (la température du four pendant l'autonettoyage fera fondre le papier d'aluminium).



Figure 13 : Nettoyer autour du joint de porte du four

### ➔ IMPORTANT

#### Respecter les précautions d'autonettoyage :

- Ne pas vaporiser de nettoyant pour les fours ou de revêtement protecteur dans ou autour de n'importe quelle partie de l'intérieur du four.
- Ne pas nettoyer le joint de porte du four (Figure 13). Le matériel tissé de la porte du four est essentiel à une bonne étanchéité. Il faut prendre garde à ne pas frotter, endommager ou arracher le joint de porte.
- Ne pas utiliser de produits à nettoyer les fours sur le joint de porte. Cela peut occasionner des dommages.
- Retirer la lèchefrite et sa grille, tous les ustensiles de cuisson et tout le papier d'aluminium. Ces éléments ne peuvent pas résister à des températures de nettoyage ; ils fondront.
- Retirez la lèchefrite et l'insert, tous les ustensiles et toute feuille d'aluminium de la table de cuisson et du four. La feuille d'aluminium ne peut pas supporter des températures de nettoyage élevées et peut fondre.
- Retirer tout excès de déversements. Tout déversement sur la sole du four doit être essuyé et complètement nettoyé avant le lancement d'un cycle d'autonettoyage. Utiliser de l'eau chaude savonneuse et un chiffon doux. Les déversements majeurs peuvent provoquer un incendie ou de la fumée lorsque soumis à des températures élevées.
- Ne pas laisser les déversements d'aliments à forte teneur en sucre ou d'acide (comme le lait, les tomates, la choucroute, les jus de fruits ou les garnitures pour tarte) adhérer en surface ; ils laissent souvent une tache, même après le nettoyage.
- Nettoyer toute la saleté du cadre du four, la garniture de porte à l'extérieur du joint de porte et de la petite zone au centre avant de la sole du four. Ces zones reçoivent suffisamment de chaleur pour brûler les saletés. Nettoyer à l'eau savonneuse. Ces zones sont illustrées en blanc (Figure 13).

## RÉGLAGE DES COMMANDES DE FOUR

### Pour définir un cycle d'autonettoyage:

1. Appuyez **Self Clean**. --- apparaît sur l'affichage.
2. Appuyez sur jusqu'à ce que 3:00 apparaisse sur l'afficheur pour un processus d'autonettoyage de 3 heures, ou appuyez sur jusqu'à ce que 2:00 apparaisse sur l'afficheur pour un processus d'autonettoyage de 2 heures.
3. Dès que les commandes sont réglées, le verrou entraîné par moteur commencera à se fermer automatiquement et le voyant de verrouillage de la porte clignotera. N'ouvrez pas la porte du four lorsque la lumière clignote (laissez environ 15 secondes pour que la porte du four se verrouille).
4. CLn apparaît sur l'affichage pendant le cycle d'autonettoyage, et le voyant de porte verrouillée s'allume jusqu'à ce que le cycle d'autonettoyage soit terminé ou annulé et que la température du four ait refroidi.

### Lorsque le cycle d'autonettoyage est terminé :

1. L'heure s'affiche dans la fenêtre et le témoin **autonettoyage** s'allume et le témoin **< Door Locked > (porte verrouillée)** continue de briller.
2. Une fois le four refroidi (environ 1 heure), le témoin **< Door Locked > (porte verrouillée)** s'éteint et on peut ouvrir la porte du four.
3. Pour éviter toute brûlure, faire preuve de prudence en ouvrant la porte du four après le cycle d'autonettoyage. Se tenir sur le côté du four lors de l'ouverture de la porte pour permettre à la vapeur chaude et à l'air de s'échapper.

### Pour interrompre ou annuler un cycle d'autonettoyage (une fois qu'il a été activé) :

1. Appuyer sur **< OFF > (FERMÉ)**.
2. Une fois le four refroidi (environ 1 heure), le témoin **< Door Locked > (porte verrouillée)** s'éteint et on peut ouvrir la porte du four.
3. Une fois que toutes les conditions ont été corrigées, redémarrer le cycle d'autonettoyage.



## REMARQUE

### Message SCC dans l'affichage

Si la table de cuisson est utilisée pendant un cycle d'autonettoyage, le four peut s'éteindre. L'afficheur de contrôle du four affiche «SCC» pendant 5 secondes. La porte du four restera verrouillée jusqu'à ce que le four ait refroidi en dessous de la température de nettoyage. Si le four est en dessous de la température de nettoyage, l'utilisateur peut immédiatement démarrer un autre cycle de nettoyage. Dans la plage de température de nettoyage, un autre cycle d'autonettoyage peut être défini une fois la porte déverrouillée (jusqu'à 4 heures).

### Pour programmer un cycle d'autonettoyage ou un cycle d'autonettoyage différé :

Pour démarrer un délai d'autonettoyage avec un temps de nettoyage par défaut de 3 heures et une heure de début de 9h00: Assurez-vous que l'horloge est réglée avec l'heure exacte, le four est vide et toutes les grilles de four sont retirées. Assurez-vous que la porte du four est complètement fermée.

1. Appuyer sur **< Start Time > (heure de démarrage)** et faites défiler le **< 9:00 >** de la minuterie clignote.
2. Appuyer sur **< Clean > (autonettoyage)**. --- — — apparaît à l'écran.
3. Appuyer sur  jusqu'à ce que **3:00** s'affiche pour un cycle d'autonettoyage de 3 heures ; appuyer sur  jusqu'à ce que **2:00** s'affiche pour un cycle d'autonettoyage de 2 heures.
4. Une fois les commandes configurées pour exécuter un cycle d'autonettoyage, le mécanisme de verrouillage motorisé commence le verrouillage de la porte du four ; le témoin **< Door Locked > (porte verrouillée)** clignote. Ne pas ouvrir la porte du four tandis que le témoin clignote (compter environ 15 secondes pour le verrouillage intégral de la porte de four).
5. **< CLn > (autonettoyage)** apparaît à l'écran durant le cycle d'autonettoyage ; le témoin **< Door Locked > (porte verrouillée)** s'allume jusqu'à la fin du cycle d'autonettoyage ou son annulation et que la température du four refroidisse.

## RÉGLAGE DES COMMANDES DE FOUR

### Réglage de la température du four



Votre nouveau four a été étalonné en usine et mis à l'essai pour assurer la précision de la température de cuisson. Lors de vos premiers essais, respectez attentivement les recommandations de température et de minuterie. Si vous croyez que la température du four est trop élevée ou pas assez pour votre recette, vous pouvez régler la commande pour obtenir une température plus chaude ou moins chaude que la température affichée.

### ATTENTION

Ne pas utiliser des thermomètres de four comme ceux que l'on trouve dans les épiceries pour vérifier les paramètres de température à l'intérieur de votre four. Ces thermomètres peuvent varier de 20 à 40 degrés de la température réelle.

- Les ajustements de température du four ne modifient pas les fonctions < Broil > (griller) ou < Self Clean > (autonettoyage).
- Si l'écran est réglé en degrés Celsius, les ajustements apportés apparaissent en incréments de 1 °C chaque fois qu'on appuie sur les touches fléchées.

### Pour régler la température du four :

1. Appuyer sur < **Bake** > (**cuire**).
2. Régler la température à 550 °F (288 °C) en maintenant  enfoncée.
3. À moins de 3 secondes, maintenir la touche **Bake** enfoncée jusqu'à ce qu'un ou des chiffres apparaissent. Relâcher la touche < **Bake** > (**cuire**). L'affichage indique maintenant le nombre de degrés de décalage entre le réglage de la température en usine et la température actuelle. Si le contrôleur de four en est toujours à l'étalonnage en usine, l'écran affiche **00**.
4. La température peut maintenant être augmentée ou diminuée de 35 °F (19 °C) en incréments de 5 °F (1 °C). Maintenir  enfoncée pour augmenter la température jusqu'à ce que la valeur de décalage souhaitée s'affiche à l'écran. Pour abaisser la température du four en utilisant la touche , le signe moins (-) apparaît devant le nombre pour indiquer une réduction de température selon les degrés affichés.
5. Une fois le réglage accompli, appuyer sur < **OFF** > (**FERMÉ**) pour reprendre l'affichage de l'heure.

## ENTRETIEN ET NETTOYAGE

Nettoyer les déversements et les salissures tenaces dès que possible. Un nettoyage régulier permet de réduire les grands travaux plus tard.

### **!** ATTENTION

- Avant de nettoyer toute partie du four, s'assurer que toutes les commandes sont désactivées et que le four est refroidi.
- Si l'ammoniaque ou des produits nettoyants pour appareils électroménagers sont utilisés, ils doivent être essuyés et l'appareil doit être soigneusement rincé avant utilisation. Suivre les consignes du fabricant et assurer une ventilation adéquate.

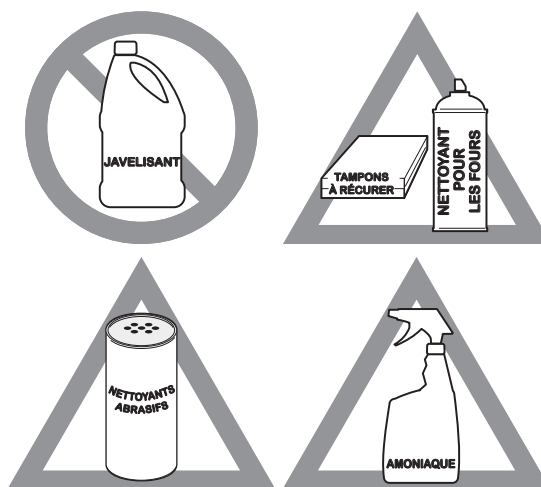

Figure 14 : Utiliser les produits nettoyants avec prudence

De zone ou de surface	Recommandation de nettoyage
Aluminium et vinyle	En utilisant un chiffon doux, nettoyer avec de l'eau et un détergent à vaisselle doux ou une solution à base de 50 % de vinaigre et d'eau. Rincer à l'eau claire et sécher avec un chiffon propre.
Boutons de commande peints ou en plastique Composants peints Garnitures décoratives peintes	En utilisant un chiffon doux, nettoyer avec de l'eau et un détergent à vaisselle doux ou une solution à base de 50 % de vinaigre et d'eau. Rincer à l'eau claire et sécher avec un chiffon propre. Les nettoyants pour vitre peuvent être utilisés, mais ne pas appliquer directement sur la surface; vaporiser sur un chiffon humide et essuyer.
Tableau de commande	En utilisant un chiffon doux, nettoyer avec de l'eau et un détergent à vaisselle doux ou une solution à base de 50 % de vinaigre et d'eau. Ne pas vaporiser de liquide directement sur le tableau de commande et sur la zone d'affichage du four. Ne pas utiliser de grandes quantités d'eau sur le tableau de commande - l'excès d'eau sur la zone de contrôle peut endommager l'appareil. Ne pas utiliser d'autres détergents liquides, de nettoyants abrasifs, tampons à récurer ou des serviettes en papier; ils risquent d'endommager le fini.
Boutons de commande	En utilisant un chiffon doux, nettoyer avec de l'eau et un détergent à vaisselle doux ou une solution à base de 50 % de vinaigre et d'eau. Pour retirer les boutons de commande Tourner en position < OFF > (arrêt); saisir fermement et tirer tout droit de l'arbre. Pour replacer les boutons après nettoyage, aligner les marques OFF et pousser le bouton en place.
Acier inoxydable	En utilisant un chiffon doux, nettoyer avec de l'eau et un détergent à vaisselle doux ou une solution à base de 50 % de vinaigre et d'eau. Rincer à l'eau claire et sécher avec un chiffon propre. Ne pas utiliser de nettoyant contenant des abrasifs, des chlorures, du chlore ou de l'ammoniaque.

## ENTRETIEN ET NETTOYAGE

Acier inoxydable Smudge Proof <sup>MC</sup> Acier inoxydable noir	En utilisant un chiffon doux, nettoyer avec de l'eau et un détergent à vaisselle doux ou une solution à base de 50 % de vinaigre et d'eau. Rincer à l'eau claire et sécher avec un chiffon propre. Ne pas utiliser de nettoyant pour électroménagers, nettoyant pour l'acier inoxydable ou de nettoyants contenant des abrasifs, des chlorures, du chlore ou de l'ammoniaque. Ces produits peuvent endommager la finition.
Lèchefrites et grilles en porcelaine émaillée Revêtement de porte en porcelaine Composants en porcelaine	Rincer à l'eau claire avec un linge doux. Un nettoyage délicat avec un tampon à récurer savonneux supprime la plupart des taches. Rincer avec une solution à base de 50 % d'eau claire et d'ammoniaque. Le cas échéant, recouvrir les taches tenaces d'un essuie-tout trempé dans l'ammoniaque pendant 30 à 40 minutes. Rincer et sécher avec un chiffon propre. Essuyer tous les nettoyants; la porcelaine peut être endommagée lors de la prochaine cuisson. Ne pas laisser des aliments à forte teneur en sucre ou en acides (comme le lait, tomates, choucroute, jus de fruits ou de la garniture pour tarte) adhérer à la porcelaine. Ils laissent souvent une tache, même après le nettoyage.
Four autonettoyant	Avant de programmer un cycle d'autonettoyage, nettoyer toute la saleté du cadre du four, de la garniture de porte à l'extérieur du joint de porte et de la petite zone au centre avant de la sole du four. Voir <a href="#">« Autonettoyage (certains modèles) »</a> à la <a href="#">page 27</a> .
Porte du four	<p>Avec un chiffon doux, nettoyer à l'eau et un détergent à vaisselle doux ou une solution à base de 50 % de vinaigre et d'eau; nettoyer le dessus, les côtés et le devant de la porte du four. Bien rincer. Utiliser un nettoyant pour vitre à l'extérieur de la porte. Utiliser un nettoyant ou un poli pour surface de cuisson en céramique à l'intérieur de la porte. Ne pas immerger la porte dans l'eau. Ne pas pulvériser de nettoyant pour vitre ou permettre à l'eau de pénétrer à l'intérieur des événements de la porte. Ne pas utiliser de produits à nettoyer les fours, de poudre à récurer ou de produits de nettoyage abrasifs sur l'extérieur de la porte du four.</p> <p>Ne pas nettoyer le joint de porte du four. Le joint de la porte est fabriqué de matériel tissé; il est essentiel à une bonne étanchéité. Il faut prendre garde à ne pas froter, endommager ou arracher le joint de porte du four.</p>
Surface de cuisson en vitrocéramique	Voir <a href="#">« Entretien de la surface de cuisson »</a> à la <a href="#">page 32</a> .

## ENTRETIEN ET NETTOYAGE

### Entretien de la surface de cuisson

Il est indispensable de nettoyer et d'entretenir régulièrement la surface de cuisson en vitrocéramique.

Avant d'utiliser la surface de cuisson pour la première fois, appliquer une crème nettoyante pour surface de cuisson en vitrocéramique (disponible dans la majorité des quincailleries, des épiceries et des magasins à grande surface). Essuyer et polir avec un essuie-tout propre. Il sera ainsi plus facile de la nettoyer lorsqu'elle sera souillée par la cuisson. Les crèmes nettoyantes laissent un fini protecteur sur la vitre qui prévient les égratignures et les abrasions.

Glisser des plats de cuisson à fond en cuivre, en aluminium ou en fonte sur la surface de cuisson peut laisser des égratignures de métal. Ces marques doivent être enlevées immédiatement à l'aide de crème nettoyante une fois la surface refroidie. Elles peuvent devenir permanentes si elles ne sont pas enlevées avant la prochaine cuisson.

Les ustensiles de cuisine à fond rugueux (cuivre, aluminium, verre ou en fonte) peuvent égratigner la surface de cuisson.

#### Ne jamais :

- Glisser un objet quelconque en métal ou en verre sur la surface de cuisson.
- Utiliser des ustensiles de cuisine avec une accumulation de saleté ou de poussière sur le fond; toujours utiliser des ustensiles propres.
- Utiliser votre table de cuisson comme une planche à découper ou une surface de travail pour la cuisine.
- Cuire des aliments directement sur la surface de cuisson sans casserole.
- Déposer des objets durs ou lourds sur la plaque de cuisson en vitrocéramique; ils peuvent la fissurer.

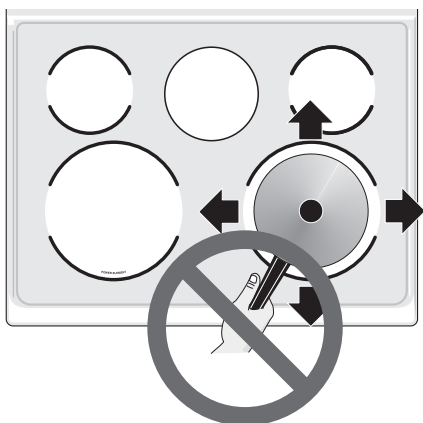

Figure 15 : Entretien de la surface de cuisson

### Nettoyage de la surface de cuisson en vitrocéramique

#### ⚠ AVERTISSEMENT

Ne pas utiliser de nettoyant pour surface de cuisson sur une surface chaude. Les émanations peuvent être dangereuses pour la santé et peuvent attaquer chimiquement la surface de cuisson en vitrocéramique.

#### ⚠ ATTENTION

Avant de nettoyer la surface de cuisson, s'assurer que les commandes sont en position OFF et que la surface est refroidie. La surface en verre peut demeurer chaude et occasionner des brûlures si elle est touchée avant d'avoir refroidi suffisamment.

#### Pour la saleté légère à modérée :

Pour la saleté légère à modérée : Appliquer quelques gouttes de crème nettoyante directement sur la surface de cuisson. Utiliser un essuie-tout propre pour nettoyer l'ensemble de la surface de cuisson. S'assurer que la surface de cuisson est nettoyée à fond, ne laissant aucun résidu. Éviter d'utiliser l'essuie-tout qui a servi à nettoyer la table de cuisson à d'autres fins.

#### Pour la crasse tenace ou brûlée sur la surface :

Appliquer quelques gouttes de crème nettoyante directement sur la tache. Frotter la surface tachée à l'aide d'un outil de nettoyage non abrasif, appliquant une pression si nécessaire. Éviter d'utiliser l'essuie-tout qui a servi à nettoyer la table de cuisson à d'autres fins.

Si la crasse demeure, la retirer avec soin avec un grattoir métallique tenu à un angle de 30 degrés de la surface. Enlever les saletés détachées et les résidus avec de la crème nettoyante et polir la surface propre.

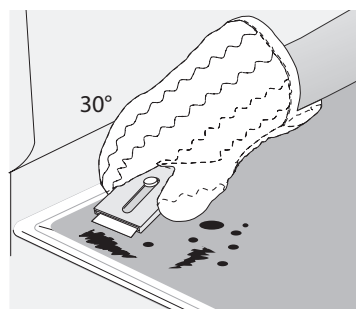

Figure 16 : Nettoyage de la surface de cuisson en vitrocéramique



## ENTRETIEN ET NETTOYAGE

### Entretien de la surface de cuisson (suite)

#### ➔ IMPORTANT

Les tampons nettoyeurs abrasifs peuvent endommager la surface de cuisson en vitrocéramique. Utiliser uniquement des produits de nettoyage spécifiquement conçus pour les surfaces de cuisson en vitrocéramique.

### Ustensiles de cuisine et papier d'aluminium

#### ⚠ AVERTISSEMENT

Ne jamais couvrir les fentes, les trous ou les passages d'air de la sole du four ou couvrir l'ensemble d'un four avec tout matériel comme le papier d'aluminium. Le papier d'aluminium et les autres revêtements piègent la chaleur et entraînent un risque d'incendie.

#### ⚠ AVERTISSEMENT

Revêtement protecteur – ne pas utiliser de papier d'aluminium pour recouvrir la sole du four. Une mauvaise installation de ces revêtements peut entraîner un risque de décharge électrique ou d'incendie.

#### ➔ IMPORTANT

- Papier d'aluminium – l'utilisation de papier aluminium sur une surface de cuisson chaude peut l'endommager. Ne pas utiliser d'ustensiles de cuisine en aluminium et ne pas laisser de papier d'aluminium toucher les brûleurs de surface en toutes circonstances.
- Ustensiles en aluminium – le point de fusion de l'aluminium est beaucoup plus bas que celui des autres métaux. Faire preuve de prudence lorsque des ustensiles en aluminium sont utilisés sur la surface de cuisson. Laisser des casseroles en aluminium bouillir à sec sur la surface de cuisson occasionne non seulement un risque de les endommager ou de les détruire, mais ils peuvent également fusionner, se briser, marquer ou endommager la surface de cuisson en vitrocéramique en permanence.

### Pour déposer et reposer le tiroir de rangement (certains modèles)

Utilisez le tiroir de rangement pour ranger les ustensiles de cuisine. Le tiroir peut être retiré pour faciliter le nettoyage sous la cuisinière. Utiliser soin lors de la manipulation du tiroir.

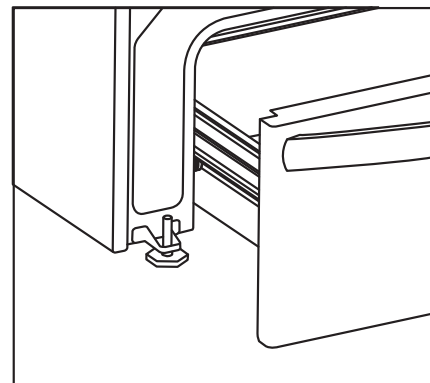
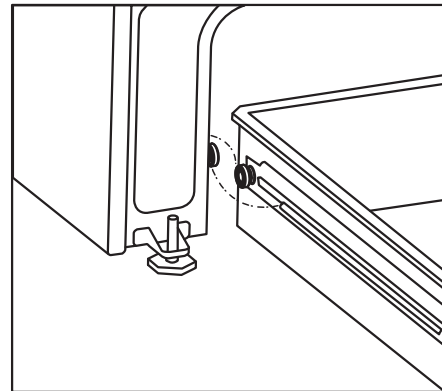

## ENTRETIEN ET NETTOYAGE

### Dépose et repose de la porte de four

Pour enlever la porte de four :

#### **ATTENTION**

La porte est lourde. Pour le rangement temporaire et sécuritaire, déposer la porte à plat, l'intérieur face au plancher.

1. Ouvrir complètement la porte du four, parallèle au plancher (voir [Figure 17](#)).
2. Tirer les verrous des charnières de gauche et de droite complètement vers le bas du cadre de four, vers la porte du four (voir [Figure 18](#)). Il peut être nécessaire d'utiliser un tournevis plat.
3. Saisir fermement les deux côtés de la porte du four. Ne pas la soulever par la poignée (voir [Figure 19](#)).
4. Ouvrir la porte à un angle d'environ 10 degrés du cadre de porte (voir [Figure 19](#)).
5. Soulever les bras articulés hors des galets situés de part et d'autre du cadre de four (voir [Figure 20](#)).

Pour remplacer la porte de four :

1. Saisir fermement les deux côtés de la porte du four. Ne pas la soulever par la poignée (voir [Figure 19](#)).
2. Tout en tenant la porte au même angle que pour la dépose, asseoir le crochet du bras articulé sur les galets situés de part et d'autre du cadre de four (voir [Figure 19](#) et [Figure 20](#)). Le crochet du bras articulé doit s'asseoir fermement sur les galets.
3. Ouvrir complètement la porte du four, parallèle au plancher (voir [Figure 17](#)).
4. Pousser les verrous de charnière vers le haut et de part et d'autre du cadre de four à la position de verrouillage (voir [Figure 18](#)).
5. Fermer la porte du four.

#### **IMPORTANT**

Directives particulières sur les soins à apporter – la majorité des portes de four sont munies d'une vitre qui peut se briser. Éviter de frapper le verre avec des ustensiles de cuisson ou tout autre objet. Gratter, frapper, secouer, ou faire subir des contraintes au verre peut affaiblir sa structure; cela provoque une augmentation du risque de rupture plus tard. Ne pas fermer la porte du four jusqu'à ce que toutes les grilles soient correctement placées à l'intérieur.

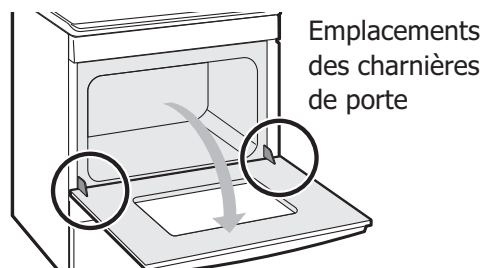

Figure 17 : Emplacement des charnières de porte

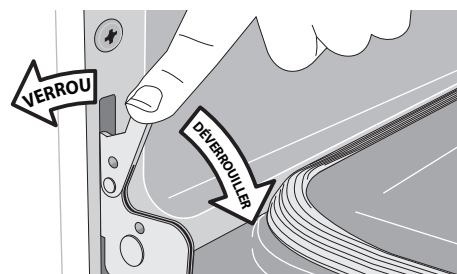

Figure 18 : Verrous des charnières de porte

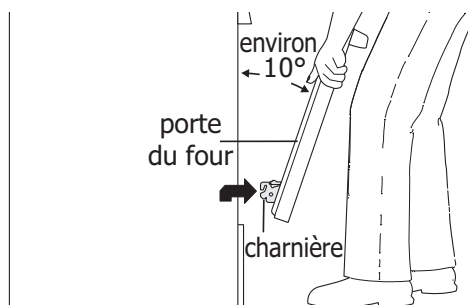

Figure 19 : Soutien de la porte pour la dépose

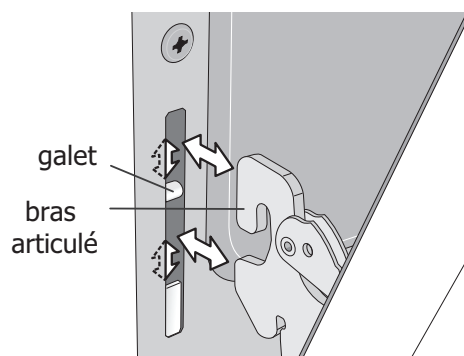

Figure 20 : Repose du bras articulé et du galet

### Remplacement de la lampe de four

#### **⚠ ATTENTION**

S'assurer que la cuisinière est débranchée et que toutes les pièces sont refroidies avant de remplacer l'ampoule.

#### **Remplacement de la lampe intérieure de four :**

La lampe du four est située sur la paroi arrière du four; elle est recouverte d'un verre de protection. La protection en verre doit être en place lorsque le four est en cours d'utilisation (Figure 21).

1. Mettre l'appareil ménager hors tension à partir du panneau électrique principal ou le débrancher.
2. Après avoir décroché la retenue en déplaçant soigneusement le fil métallique sur le côté de la vitre de protection, retirer le bouclier thermique de la lampe. La tension du fil métallique maintient le bouclier en place.
3. Retirer le bouclier tout droit. Éviter de le tordre.
4. Remplacer par une ampoule pour électroménager.
5. Remettre le bouclier thermique en place. Remettre la retenue en place.
6. Mettre l'appareil ménager sous tension à partir du panneau électrique principal (ou le rebrancher).
7. Veiller à régler l'horloge.

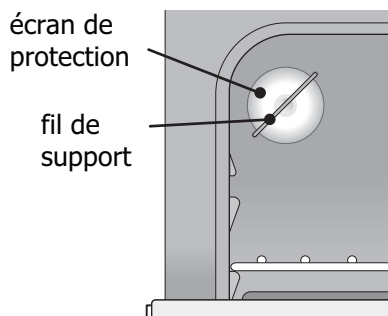





**Figure 21 : Ampoule de four protégée par un bouclier thermique en verre.**

## AVANT DE FAIRE APPEL AU SERVICE APRÈS-VENTE

### Cuisson au four

Pour de meilleurs résultats de cuisson, préchauffer le four avant la cuisson des biscuits, pains, gâteaux, tartes ou pâtisseries, etc. Il n'est pas nécessaire de préchauffer le four pour rôtir la viande ou pour la cuisson en cocotte. Les temps de cuisson et les températures nécessaires pour cuire un produit peuvent varier légèrement de celles de votre ancien électroménager.

#### Problèmes de cuisson et solutions

Problèmes de cuisson	Causes	Solutions
<p>Dessous des biscuits et des galettes brûlés.</p> 	<ul style="list-style-type: none"> <li>Biscuits et galettes mis au four avant la fin du préchauffage.</li> <li>La grille du four est surchargée.</li> <li>Les ustensiles foncés absorbent la chaleur trop rapidement.</li> </ul>	<ul style="list-style-type: none"> <li>Laisser préchauffer le four à la température désirée avant d'y placer les aliments.</li> <li>Choisir une plaque ou un moule de cuisson d'une taille qui permet un espace libre de 5,1 cm (2 po) de tous les côtés lorsqu'il est placé dans le four.</li> <li>Utiliser une plaque de cuisson brillante de calibre moyen.</li> </ul>
<p>Gâteaux trop foncés sur le dessus ou en dessous</p> 	<ul style="list-style-type: none"> <li>Les gâteaux ont été enfournés avant la fin du préchauffage.</li> <li>La grille est soit trop haute ou trop basse.</li> <li>Four trop chaud.</li> </ul>	<ul style="list-style-type: none"> <li>Laisser préchauffer le four à la température désirée avant d'y placer les aliments.</li> <li>S'assurer que la grille est en bonne position pour la cuisson.</li> <li>Régler la température du four 13 °C (25 °F) inférieurs à celle recommandée par la recette.</li> </ul>
<p>Le centre des gâteaux n'est pas cuit</p> 	<ul style="list-style-type: none"> <li>Four trop chaud.</li> <li>Moule à gâteau de mauvaise taille.</li> <li>Le moule n'est pas au centre du four.</li> <li>Le verre est un mauvais conducteur de chaleur.</li> </ul>	<ul style="list-style-type: none"> <li>Régler la température du four 13 °C (25 °F) inférieurs à celle recommandée.</li> <li>Utiliser un moule de la taille suggérée dans la recette.</li> <li>S'assurer que la grille est en bonne position et permettre un espace libre de 5,1 cm (2 po) de tous les côtés du moule lorsqu'il est placé dans le four.</li> <li>Réduire la température du four et allonger le temps de cuisson ou utiliser un ustensile brillant.</li> </ul>
<p>Les gâteaux sont déséquilibrés</p> 	<ul style="list-style-type: none"> <li>Le four n'est pas de niveau.</li> <li>Le moule est trop près des parois du four ou la grille est surchargée.</li> <li>Le moule est déformé.</li> <li>La lumière de four est demeurée allumée pendant la cuisson.</li> </ul>	<ul style="list-style-type: none"> <li>Placer une tasse à mesurer en verre remplie d'eau au centre de la grille du four. Si le niveau d'eau est inégal, se reporter aux instructions d'installation pour la mise de niveau de la cuisinière.</li> <li>S'assurer que la grille est en bonne position et permettre un espace libre de 5,1 cm (2 po) de tous les côtés du moule lorsqu'il est placé dans le four.</li> <li>Ne pas utiliser un moule bosselé ou déformé.</li> <li>Ne pas laisser la lampe de four allumée pendant la cuisson.</li> </ul>
<p>Les aliments ne sont pas cuits à la fin du temps de cuisson.</p> 	<ul style="list-style-type: none"> <li>Le four n'est pas assez chaud.</li> <li>Le four est surchargé.</li> <li>La porte du four s'ouvre trop fréquemment.</li> </ul>	<ul style="list-style-type: none"> <li>Régler la température du four 13 °C (25 °F) supérieurs à celle indiquée et faire cuire pendant la période recommandée.</li> <li>Veiller à retirer tous les plats du four sauf ceux utilisés pour la cuisson.</li> <li>Ne pas ouvrir la porte du four avant la fin du plus court temps de cuisson recommandé.</li> </ul>

## AVANT DE FAIRE APPEL AU SERVICE APRÈS-VENTE

### Des solutions à des problèmes communs :

Avant d'appeler le réparateur, consulter la liste ci-dessous. Cela peut vous faire économiser temps et argent. Des solutions possibles sont proposées selon le problème répertorié.

Problème	Cause et solution
L'ensemble de la cuisinière ne fonctionne pas.	L'appareil ménager est débranché. S'assurer que le cordon est bien branché sur la prise. Valider la fonctionnalité du disjoncteur ou vérifier les fusibles. Panne de courant. Vérifier l'éclairage de la maison pour valider. Appeler votre compagnie d'électricité au sujet de l'interruption de service.
<b>Problèmes de four</b>	
Résultats de cuisson médiocres.	L'effet de nombreux facteurs de cuisson. S'assurer que la grille est en bonne position. Déposer les aliments au centre du four et espacer les plats de cuisson pour permettre une bonne circulation d'air. Préchauffer le four à la température désirée avant d'y placer les aliments. Tenter de réajuster la température ou le temps de cuisson recommandés dans la recette. Voir " <a href="#">Réglage de la température du four</a> " à la <a href="#">page 29</a> si vous croyez que le four est trop chaud ou pas assez.
Flammes à l'intérieur du four ou de la fumée sortant de l'évent.	Des déversements excessifs dans le four. De la graisse ou des aliments renversés sur la sole ou les parois du four. Essuyer les déversements excessifs avant d'allumer le four. Si des flammes ou une fumée excessive sont présentes en mode Broil (grillage), voir " <a href="#">Réglage de la fonction &lt; Broil &gt; (griller)</a> " sur <a href="#">page 29</a> .
Le four fume excessivement durant le grillage.	Mauvais réglage. Suivre les " <a href="#">Réglage de la fonction &lt; Broil &gt; (griller)</a> " instructions données à la <a href="#">page 29</a> . La viande est trop près de la salamandre ou du brûleur. Repositionner la grille pour permettre le bon écart entre la viande et la flamme. Enlever l'excédent de gras de la viande. Couper le gras des bords pour empêcher le retroussage, mais ne pas couper dans la viande maigre. Accumulation de graisse sur les parois du four. Un nettoyage régulier est nécessaire pour la cuisson au grilloir fréquente. Les éclaboussures de graisse ou d'aliments provoquent beaucoup trop de fumée.
Le tableau de commande du four émet des bips et affiche un code d'erreur F (panne) ou E (erreur).	La commande de four a détecté une panne ou une erreur. Pour annuler l'erreur, appuyer sur la touche <b>OFF</b> du tableau de commande. Une fois l'état d'erreur annulé, tenter d'utiliser la fonction Bake (cuire) ou Broil (griller). Si le code d'erreur se répète, couper l'alimentation, attendre 5 minutes puis remettre l'appareil en marche. Régler l'horloge. Tenter d'utiliser la fonction Bake (cuire) ou Broil (grillage) de nouveau. Si la panne se reproduit, appuyer sur <b>OFF</b> pour l'annuler.
L'appareil électroménager ne fonctionne pas en partie.	S'assurer que le régulateur de la soupape de gaz est en marche (ON). Voir les notices d'installation. L'heure n'est pas réglée. L'horloge du four doit d'abord être réglée avant de l'utiliser. Voir " <a href="#">Réglage de l'horloge</a> " sur <a href="#">page 21</a> . S'assurer que les commandes du four sont réglées pour la fonction souhaitée. Voir " <a href="#">Fonctions du contrôleur de four</a> " en commençant à <a href="#">page 20</a> et relire les instructions pour la fonction de cuisson souhaitée dans le manuel ou voir dans la " <a href="#">L'ensemble de la cuisinière ne fonctionne pas.</a> " liste de contrôle.

## AVANT DE FAIRE APPEL AU SERVICE APRÈS-VENTE

Problème	Cause et solution
<b>Problèmes de surface de cuisson</b>	
L'élément est trop chaud ou pas assez.	Réglage incorrect. Ajuster le niveau d'intensité.
L'élément ne chauffe pas ou ne chauffe pas uniformément.	S'assurer d'avoir utilisé le bon bouton pour l'élément en question. L'ustensile de cuisine est déformé ou trop léger. N'utiliser que des ustensiles de cuisine équilibrés de calibre moyen ou épais. Les casseroles à fond plat cuisent mieux que les ustensiles déformés. Le matériau de fabrication des ustensiles et leur calibre affectent la répartition de la chaleur. Les plats de calibre moyen et épais chauffent uniformément. Les aliments auront tendance à brûler dans des ustensiles de calibre léger parce qu'ils ne chauffent pas uniformément.
Zones décolorées avec des reflets métalliques sur la surface de cuisson.	Dépôts minéraux occasionnés par l'eau et la nourriture. Nettoyer avec une crème de nettoyage pour surface de cuisson appliquée sur la surface en céramique. Frotter avec un chiffon non abrasif ou une éponge.
Rayures ou des éraflures sur la surface de cuisson.	Les grosses particules comme le sel ou les salissures durcies sur les ustensiles de cuisson provoquent des égratignures. S'assurer que la surface de cuisson et le fond des ustensiles sont propres avant de les utiliser. Les petites rayures n'affectent pas la cuisson et s'estompent avec le temps.  Des produits de nettoyage non recommandés pour les surfaces de cuisson en vitrocéramique ont été utilisés. Nettoyer avec une crème de nettoyage pour surface de cuisson appliquée sur la surface en céramique. Frotter avec un chiffon non abrasif ou une éponge.  Des ustensiles de cuisine avec un fond en mauvaise condition ont été utilisés. Utiliser uniquement des ustensiles à fond plat et lisse.
Traces de métal sur la surface de cuisson.	Des ustensiles en métal ont été glissés ou frottés sur la surface de cuisson. Éviter de faire glisser des ustensiles en métal sur la surface de cuisson. Nettoyer avec une crème de nettoyage pour surface de cuisson appliquée sur la surface en céramique. Frotter avec un chiffon non abrasif ou une éponge. Pour plus de détails, voir " <a href="#">Entretien de la surface de cuisson</a> " à la <a href="#">page 32</a> .
Rayures ou points bruns sur la surface de cuisson.	Débordements cuits sur la surface. Une fois la surface de cuisson refroidie, gratter avec une lame de rasoir pour enlever la saleté. Pour plus de détails voir " <a href="#">Entretien de la surface de cuisson</a> " à la <a href="#">page 32</a> .
<b>Problèmes d'autonettoyage</b>	
La fonction Self Clean (autonettoyage) ne fonctionne pas.	Le four n'est pas bien réglé. Voir " <a href="#">Autonettoyage (certains modèles)</a> " sur <a href="#">page 27</a> .
La saleté persiste après l'autonettoyage.	L'autonettoyage a été interrompu. Revoir les instructions données " <a href="#">Autonettoyage (certains modèles)</a> " à la <a href="#">page 27</a> .  Déversements excessifs sur la sole du four. Nettoyer tout excès de déversement avant de lancer l'autonettoyage.  L'omission de nettoyer la saleté du cadre du four, de la garniture de porte à l'extérieur du joint de porte et la petite zone au centre avant de la sole du four. Ces zones ne font pas partie de la zone d'autonettoyage, mais deviennent assez chaudes pour brûler les résidus. Nettoyer manuellement ces zones avant de lancer le cycle de nettoyage. Les résidus peuvent être nettoyés à l'aide d'une brosse en nylon et de l'eau ou d'un tampon de récurage en nylon. Veiller à ne pas endommager le joint de four.

## AVANT DE FAIRE APPEL AU SERVICE APRÈS-VENTE

Problème	Cause et solution
Le contrôleur de four affiche SPr et l'autonettoyage ne fonctionne pas.	Ne pas utiliser la surface de cuisson durant un cycle d'autonettoyage. Chez certains modèles, allumer l'un ou l'autre des brûleurs occasionne l'annulation du cycle d'autonettoyage. Si le cycle d'autonettoyage est annulé, l'écran du contrôleur de four affiche le message < SPr > pendant 5 secondes. La porte de four demeure verrouillée jusqu'au refroidissement du four en dessous de la température de nettoyage. Une fois le four en dessous de la température de nettoyage, il est possible de lancer immédiatement un autre cycle d'autonettoyage. Si le four est toujours à sa température d'autonettoyage, il faut attendre que la porte soit déverrouillée avant de régler un autre cycle d'autonettoyage (jusqu'à 4 heures).
<b>Autres problèmes</b>	
La cuisinière n'est pas de niveau.	<p>S'assurer que le plancher est de niveau, solide et suffisamment stable pour soutenir la cuisinière de manière adéquate.</p> <p>Si le plancher est en pente ou s'affaisse, contacter un menuisier pour corriger la situation.</p> <p>Une mauvaise installation. Placer une grille au centre du four. Déposer un niveau sur la grille. Ajuster les pieds de mise à niveau à la base de l'appareil jusqu'à ce que la grille soit de niveau.</p> <p>L'alignement de l'armoire de cuisine peut faire paraître la cuisinière hors de niveau. S'assurer que les armoires sont d'équerre et ont suffisamment de jeu pour le dégagement de l'appareil.</p>
L'appareil est difficile à déplacer. L'appareil doit être accessible pour l'entretien.	<p>Les armoires ne sont pas d'équerre ou sont trop serrées. Contacter le constructeur ou l'installateur pour rendre l'appareil accessible.</p> <p>Le tapis entrave la cuisinière. Prévoir suffisamment d'espace pour que l'appareil puisse être soulevé par-dessus le tapis. Il n'est pas conseillé d'installer un électroménager sur un tapis. Voir les directives particulières à votre appareil ménager dans la notice d'installation.</p>
L'ampoule du four ne fonctionne pas.	S'assurer que l'ampoule est bien en place dans son culot. Voir " <a href="#">Remplacement de la lampe de four</a> " sur <a href="#">page 35</a> .

## GARANTIE

Votre appareil est couvert par une garantie limitée d'un an. Pendant un an à partir de la date d'achat d'origine, Electrolux réparera ou remplacera les pièces de cet appareil qui présentent un défaut de matériau ou de fabrication, si cet appareil est installé, utilisé et entretenu un défaut de matériau ou de fabrication, si cet appareil est installé, utilisé et entretenu selon les instructions fournies.

### Exclusions

Cette garantie ne couvre pas ce qui suit :

1. Les produits dont le numéro de série original a été enlevé, modifié ou n'est pas facilement lisible.
2. Les produits qui ont été transférés de leur propriétaire initial à une autre personne ou qui ne sont plus aux États-Unis ou au Canada.
3. La rouille à l'intérieur ou à l'extérieur de l'appareil.
4. Les produits vendus « tels quels » ne sont pas couverts par cette garantie.
5. Les aliments perdus suite à une défaillance du réfrigérateur ou du congélateur.
6. Les produits utilisés dans un établissement commercial.
7. Les appels de service qui ne concernent pas un mauvais fonctionnement, un défaut de fabrication ou un vice de matériau, ou pour les appareils qui ne font pas l'objet d'un usage domestique ou qui ne sont pas utilisés conformément aux instructions fournies.
8. Les appels de service visant à vérifier et corriger l'installation de votre appareil ou à obtenir des instructions concernant son utilisation.
9. Les frais encourus pour accéder à des parties de l'appareil pour une réparation, par exemple, le retrait des garnitures, des armoires, des clayettes, etc., qui ne faisaient pas partie de l'appareil lorsqu'il a quitté l'usine. etc., which are not a part of the appliance when it is shipped from the factory.
10. Les appels de service concernant la réparation ou le remplacement des ampoules, des filtres à air, des filtres à eau, d'autres matériaux jetables ou des boutons, des poignées ou d'autres pièces esthétiques.
11. Les frais supplémentaires comprenant, mais ne s'y limitant pas, les appels de service en dehors des heures normales de bureau, en fin de semaine ou un jour férié, les droits de péage, les frais de convoyage ou les frais de déplacement pour les appels de service dans des endroits isolés, notamment l'état de l'Alaska.
12. Les dommages causés au fini de l'appareil ou à la maison pendant l'installation, y compris, sans s'y limiter, aux planchers, aux placards, aux murs, etc.
13. Les dommages causés par : des réparations faites par des techniciens non autorisés; l'utilisation de pièces autres que les pièces Electrolux d'origine ou de pièces qui n'ont pas été obtenues par l'entremise d'un réparateur autorisé; ou les causes externes comme l'usage abusif, le mauvais usage, l'emploi d'une alimentation électrique inadéquate, les accidents, les incendies ou les catastrophes naturelles.

### EXCLUSION DES GARANTIES IMPLICITES; LIMITATIONS DES RECOURS

L'UNIQUE RECOURS DU CLIENT EN VERTU DE CETTE GARANTIE LIMITÉE EST LA RÉPARATION OU LE REMPLACEMENT DU PRODUIT, COMME DÉCRIT DANS LA PRÉSENTE. LES RÉCLAMATIONS BASÉES SUR DES GARANTIES IMPLICITES, Y COMPRIS LES GARANTIES DE QUALITÉ MARCHANDE ET D'ADAPTATION À UN USAGE PARTICULIER, SONT LIMITÉES À UN AN OU À LA PÉRIODE LA PLUS COURTE PERMISE PAR LA LOI, QUI NE DOIT PAS ÊTRE INFÉRIEURE À UN AN. ELECTROLUX NE POURRA ÊTRE TENUE RESPONSABLE DES DOMMAGES ACCESSOIRES OU INDIRECTS, DES DOMMAGES MATÉRIELS ET DES DÉPENSES IMPRÉVUES RÉSULTANT D'UNE VIOLATION DE CETTE GARANTIE ÉCRITE OU DE TOUTE AUTRE GARANTIE IMPLICITE. CERTAINS ÉTATS ET CERTAINES PROVINCES NE PERMETTENT AUCUNE RESTRICTION OU EXEMPTION SUR LES DOMMAGES ACCESSOIRES OU INDIRECTS NI RESTRICTION SUR LES GARANTIES IMPLICITES. DANS CE CAS, CES LIMITATIONS OU EXCLUSIONS POURRAIENT NE PAS S'APPLIQUER À VOUS. CETTE GARANTIE ÉCRITE VOUS DONNE DES DROITS LÉGAUX PRÉCIS. IL SE PEUT QUE VOUS AYEZ D'AUTRES DROITS, QUI PEUVENT VARIER D'UN ÉTAT OU D'UNE PROVINCE À L'AUTRE.

Si vous devez faire appel au service après-vente

Conservez votre reçu, votre bon de livraison ou toute autre preuve valide de paiement pour établir la période de la garantie, au cas où vous auriez besoin de faire appel au service après-vente. Si une réparation est effectuée, il est recommandé d'obtenir et de conserver tous les reçus. Le service après-vente en vertu de cette garantie doit être obtenu en communiquant avec Electrolux aux adresses ou numéros de téléphone ci-dessous.

Cette garantie n'est valide qu'aux États-Unis et au Canada. Aux États-Unis, votre appareil est garanti par Electrolux Major Appliances North America, une division d'Electrolux Home Products, Inc. Au Canada, votre appareil est garanti par Electrolux Canada Corp. Nul n'est autorisé à modifier les obligations contenues dans cette garantie ni à y apporter des ajouts. Les obligations de cette garantie concernant la réparation et les pièces doivent être remplies par Electrolux ou par une entreprise de réparation autorisée. Les caractéristiques ou spécifications des produits décrites ou illustrées peuvent être modifiées sans préavis.

États-Unis  
1.800.944.9044  
Electrolux Home Products, Inc.  
10200 David Taylor Drive  
Charlotte, NC 28262



Canada  
1.800.265.8352  
Electrolux Canada Corp.  
5855 Terry Fox Way  
Mississauga, Ontario, Canada  
L5V 3E4