

# Installation d'un plafond suspendu Armstrong<sup>MD</sup>

## CONSEILS POUR VOTRE SÉCURITÉ :

- Le port de lunettes et des gants de sécurité est recommandé pendant l'installation. Les composants du treillis métallique peuvent être tranchants.
- Lorsque vous travaillez au-dessus de votre tête, assurez-vous que l'aire de travail est libre de toutes obstructions et que votre échelle est stable.

## RENSEIGNEMENTS IMPORTANTS :

- Entrez et installez les panneaux dans des conditions de température et d'humidité qui correspondent aux exigences de la garantie spécifique au produit.
- Sortez les panneaux des emballages 24 heures avant l'installation et laissez-les s'ajuster aux conditions intérieures normales de l'endroit où ils seront installés.
- N'installez jamais de panneaux de plafond en dessous d'un plafond existant ayant un chauffage radiant intégré.
- N'installez pas d'isolant en vrac ou en natte qui reposera directement sur les panneaux.
- Gardez vos mains propres pour éviter de laisser des traces sur le fini du plafond.
- Découpez toujours les carreaux de fibre minérale ou de fibre de verre face vers le haut avec un couteau universel bien affûté.
- Les tés principaux doivent être installés perpendiculairement aux solives.
- Les tés principaux sont habituellement installés à 4 pi de centre à centre. Si la forme de votre pièce est inhabituelle, vous pourriez avoir besoin d'autres composants.
- Pour permettre l'accès et l'installation des carreaux de plafond, laissez une distance de suspension minimale de 3 pouces avec des fils de suspension traditionnels, ou de 2,5 pouces avec des crochets de treillis QuickHang<sup>MC</sup>. (*Les instructions spécifiques à QuickHang se démarquent par leur arrière-plan gris*)

**REMARQUE :** Les crochets et supports QuickHang sont offerts chez les détaillants sélectionnés. Visitez le site [ceilings.com/storesfr](http://ceilings.com/storesfr) pour trouver un détaillant.

- Les installations comprenant des luminaires nécessiteront habituellement une distance plus longue et un support additionnel. Consultez les instructions du fabricant du luminaire pour connaître les détails.
- Pour les installations en dessous d'un plafond de gypse existant, une distance de suspension minimale de 4 pouces est nécessaire pour l'installation des panneaux. Les emplacements des solives doivent être trouvés et identifiés.

**REMARQUE :** Les pièces QuickHang ne peuvent pas être utilisées en dessous d'un plafond de gypse.

## OUTILS REQUIS POUR L'INSTALLATION DE VOTRE PLAFOND

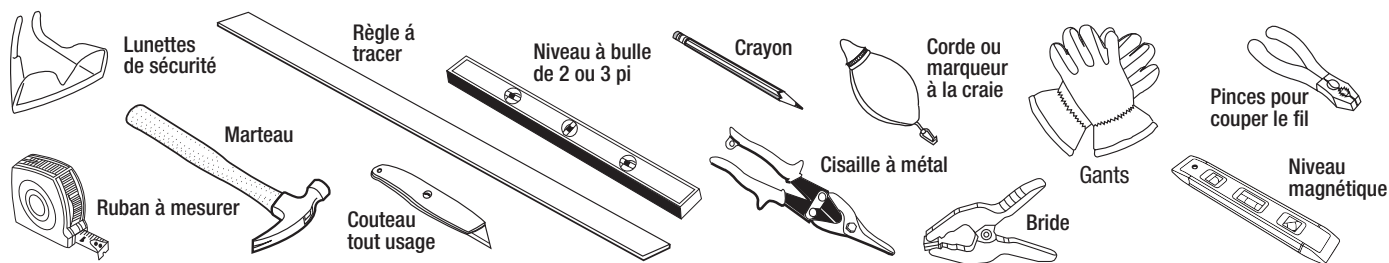

## PLANIFICATION DU PLAFOND ARMSTRONG

Les tés principaux sont généralement perpendiculaires aux solives. Si l'installation se fait en dessous d'un plafond de gypse existant, il sera nécessaire de localiser les solives et de déterminer leur orientation.

## LOCALISER LES SOLIVES POUR INSTALLER LES FIXATIONS POUR FIL

Utilisez un détecteur de montants ou localisez les solives en tapant sur le plafond pour trouver un endroit qui ne sonne pas creux. Plantez un clou à

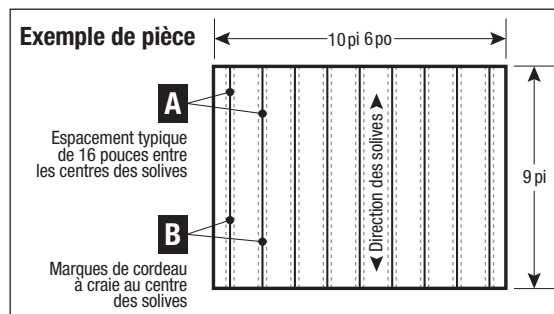

# Installation d'un plafond suspendu Armstrong<sup>MD</sup>

l'endroit localisé. Répétez pour trouver d'autres solives et pour déterminer leur orientation. Marquez l'emplacement des solives avec un cordeau à craie.

- Trouvez les solives **(A)**.
- Plantez des clous pour trouver le centre des solives
- Marquez chaque solive au cordeau à craie **(B)**.

## EXEMPLE D'UN PLAN POUR PANNEAUX

### Détermination du plan pour panneaux

Pour obtenir la meilleure apparence, les panneaux de bordure doivent être de la même dimension sur les côtés opposés de la pièce et aussi large que possible. Utilisez les dimensions de votre pièce et suivez la formule indiquée sur les fiches techniques ci-dessous.

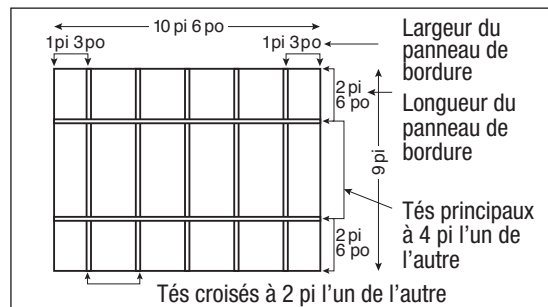

### Exemple de fiches techniques utilisant des panneaux de 2 x 4 pi dans une pièce de 9 x 10,6 pi

Détermination de la longueur des panneaux de bordure	
$\frac{9 \text{ pi}}{4 \text{ pi}^*} \leftarrow$	Longueur de la pièce
(2) panneaux de 4 pi et 1 pi de différence	Longueur du panneau
	Carreaux traversant la pièce
$\frac{1 \text{ pi}}{4 \text{ pi}^*} \leftarrow$	Différence
	Longueur du panneau
5 pi	Tuile de bordures (deux côtés)
$\frac{5 \text{ pi}}{2}$	Nombre de panneaux
2 pi 6 po	Longueur du panneau de bordure

Détermination de la largeur des panneaux de bordure	
$\frac{10 \text{ pi } 6 \text{ po}}{2 \text{ pi}}$	Largeur de la pièce
(5) panneaux de 2 pi + 6 pouces de différence	Largeur du panneau
	Carreaux traversant la pièce
6 po	Différence
+ 2 pi	Largeur du panneau
2 pi 6 po	Tuile de bordures (deux côtés)
$\frac{2 \text{ pi } 6 \text{ po}}{2}$	Nombre de panneaux
1 pi 3 po	Largeur du panneau de bordure

\*Utiliser 4 pi pour un panneau de 2 pi x 4 pi, 2 pi pour un panneau de 2 pi x 2 pi

## ÉTAPE 1 INSTALLATION DE LA MOULURE MURALE

- Marquez la hauteur désirée de votre nouveau plafond sur le mur **(A)**.
- Ajoutez la hauteur de la moulure murale sous la hauteur désirée du plafond et tracez une ligne à niveau sur les 3 autres murs **(B)**.
- Utilisez une corde pour marquer le 4e mur.
- Fixez la moulure murale aux solives du mur au moyen de l'attache appropriée. **(C)**.
- Si vous ne pouvez pas clouer directement la moulure murale (*parce que le mur est en ciment ou en pierre*), suspendez une section du té principal au mur suivant que vous utiliserez comme substitut à une moulure murale régulière à l'aide d'un fil de suspension **(D)** ou de quincaillerie QuickHang **(E)**.

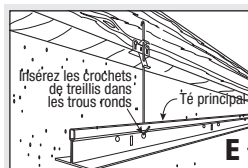
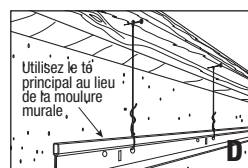
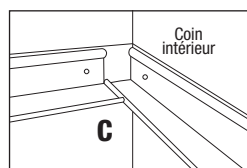
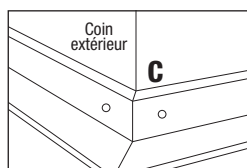
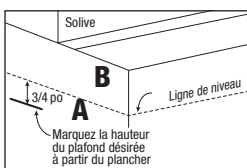

Câble de suspension traditionnel

Crochets pour treillis QuickHang

## ÉTAPE 2 INSTALLATION DE FILS DE SUSPENSION OU DE CROCHETS POUR TRELLIS QUICKHANG

**IMPORTANT :** La première rangée de tés principaux d'une installation de panneau de 2 x 4 pi doit représenter la dimension du panneau de bordure à partir du mur. Pour l'installation de panneau de 2 x 2 pi, le premier té principal peut être la dimension du panneau de bordure ou le panneau de bordure + 24 pouces à partir du mur.

**EXEMPLE :** Consultez l'exemple de plan de suspension – 2 pi 6 pouces à partir du mur pour un panneau de 2 x 4 pi. La distance

### Exemple d'un plan de suspension pour plafonds en 2 x 4 pi

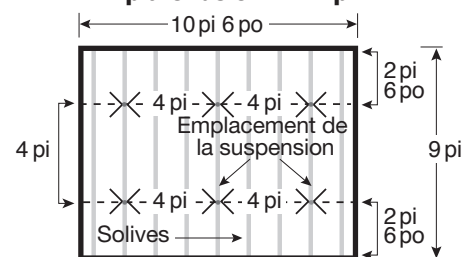

# Installation d'un plafond suspendu Armstrong<sup>MD</sup>

entre les supports QuickHang ne doit pas être supérieure à 4 pi de centre à centre dans toutes les directions.

## Fil de suspension traditionnel

- Tracez des lignes au cordeau à craie tous les 4 pi pour les tés principaux (A).
- Vissez les attaches à fil tous les 4 pi (B).
- Enroulez le fil de suspension solidement autour de lui-même 3 fois (C).

**REMARQUE** : Des fils de suspension supplémentaires pourraient être nécessaires pour ancrer les luminaires.

- Mesurez 7/8 pouce en haut du bas de la moulure. Plantez le clou dans le mur juste au-dessus de la moulure. Faites la même chose de l'autre côté de la pièce. Tendez une ficelle d'un clou à l'autre sur une ligne de fils (D).
- Alignez les fils de suspension avec la ficelle et pliez chacun d'eux à 90°, où ils se rencontrent (E).
- Tendez des ficelles supplémentaires pour plier à l'avance d'autres fils de suspension, pour aider à niveler le plafond entier.
- Retirez les ficelles nivelantes après les fils pliés à l'avance.

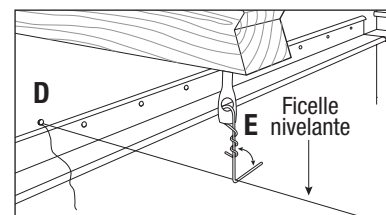
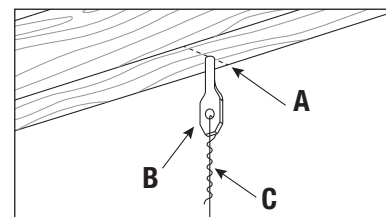

## Quincaillerie QuickHang<sup>MC</sup>

### POUR UN USAGE RÉSIDENTIEL SEULEMENT :

**REMARQUE** : La quincaillerie QuickHang<sup>MC</sup> est conçue pour être utilisée avec plafonds résidentiels construits avec des solives en bois et en bois d'ingénierie. La quincaillerie QuickHang permet des distances de suspension allant de 2,5 à 6 pouces avec des trusses de crochets à treillis ou de 2,5 à 12 pouces avec des trusses de crochets à treillis de 12 pouces, sous la surface inférieure des solives. La quincaillerie QuickHang n'est pas conçue pour être utilisée avec des plafonds de gypse fini.

### CONSEILS POUR VOTRE SÉCURITÉ

- Ne coupez pas les crochets QuickHang<sup>MC</sup>. Si la longueur des crochets doit être plus courte à cause d'une obstruction, la partie supérieure peut être pliée manuellement ou à l'aide de pinces.

**CONSEILS** : Mesurez et marquez vos solives avant l'installation. Utilisez une corde ou un marqueur à la craie pour aligner perpendiculairement les marques aux solives de l'autre côté de la pièce.

### Installation des crochets et supports QuickHang<sup>MC</sup>

- Suspendez votre corde ou faites une marque à la craie de manière à installer votre té principal à 4 pi de centre à centre.
- Faites une marque verticale de 1 pouce de long sur le côté de chaque solive à l'endroit où un support sera situé (A).
- Utilisez le trou central des supports pour aligner les supports avec vos marques (B).
- Martelez les 2 languettes pour obtenir un soutien temporaire (C).
- Clouez le support à la solive par les deux ouvertures situées au-dessus des languettes martelez avec les clous fournis dans la trousse (D).
  - OPTION : Vous pouvez fixer le support à la solive en utilisant une simple vis à bois no 5 dans le trou central (*les vis ne sont pas fournies avec la trousse*).
- Lorsque le support est fixé fermement à la solive, insérez le crochet du treillis en utilisant les trous en forme de diamant des supports. Vissez la petite extrémité du crochet, par-dessous, dans le trou inférieur (E). Poussez le crochet vers le haut puis vissez-le dans le trou supérieur en pressant les languettes à ressort afin que le fil puisse passer au travers (F).

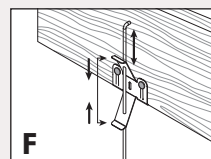
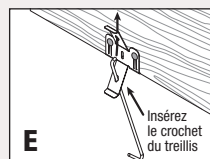
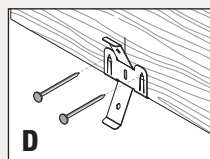
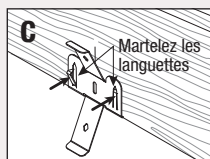
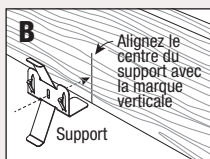
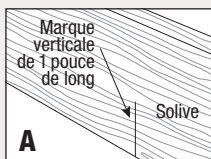

# Installation d'un plafond suspendu Armstrong<sup>MD</sup>

**IMPORTANT :** Ne coupez pas les crochets QuickHang<sup>MC</sup>. Si la longueur des crochets doit être plus courte à cause d'une obstruction, la partie supérieure peut être pliée manuellement ou à l'aide de pinces.

- Tournez tous les crochets dans la même direction et parallèlement aux solives.
- Les crochets doivent tous être à la même hauteur et le bas des crochets doit être aligné avec la partie supérieure de la moulure murale.
- Pour ajuster la hauteur du crochet, pressez les languettes supérieure et inférieure tout en relevant ou en abaissant le crochet.

**REMARQUE :** Le nivellement final sera fait lorsque tous les treillis seront installés.

## ÉTAPE 3

### INSTALLATION DU TREILLIS

#### Préparez et installez les tés principaux

- Pour préparer le premier té principal, découpez l'extrémité du té principal de manière à ce que la fente du té croisé sur le té principal représente la distance entre le panneau de bordure et le mur (**B**). (Cela créera l'ouverture exacte pour le panneau de bordure.)

**CONSEIL :** Commencez par couper le dessus du treillis avec une cisaille à métal, puis pliez le treillis pour l'ouvrir et coupez la surface du treillis (**A**).

- Placez l'extrémité coupée du té principal sur la moulure murale et, en utilisant les trous ronds dans le treillis, suspendez les tés principaux aux fils de suspension ou accrochez perpendiculairement aux solives. Pour les installations au moyen de fils de suspension traditionnels, après avoir inséré le câble dans le trou rond, pliez-le et enroulez le fil de suspension trois fois autour de lui-même. Répétez cette étape avec le té principal parallèle suivant, à 4 pi du mur.

#### Préparation et découpe des tés croisés de bordure

- Étendez une ficelle d'un bout à l'autre de la pièce sous la moulure murale et le long de la bordure le plus loin du mur des tés principaux (**A**). (illus. A)
- Installez un premier té croisé dans la fente du té croisé sur le té principal qui représente la distance entre le panneau de bordure et le mur.
- Soutenez l'extrémité de té croisé de bordure contre le mur (**B**). (illus. A) Marquez et coupez le té croisé à l'endroit où se croise la ligne de corde.
- Insérez l'extrémité non coupée du té croisé dans le té principal par le trou rectangulaire et faites reposer la partie coupée du té sur la moulure murale.
- Coupez le deuxième té croisé de bordure selon la longueur et insérez-le.
- Fixez temporairement les tés croisés à la moulure murale avec une bride ou du ruban pour les empêcher de se déplacer.

#### Équerrage du treillis

Pour obtenir les meilleurs résultats de finition, il est important de vous assurer que votre treillis est à l'équerre à cette étape de l'installation. Ceci vous permettra d'effectuer des modifications, le cas échéant.

**REMARQUE :** Lorsque vous raccordez deux tés croisés dans le même trou rectangulaire d'un té principal, insérez le deuxième té dans la fente et passant par le **côté droit** du té croisé déjà installé.

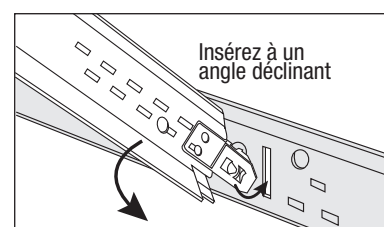
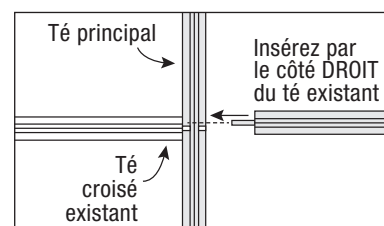
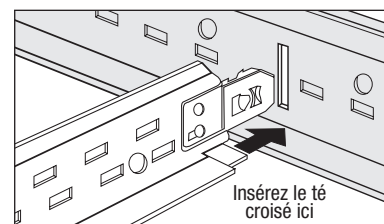
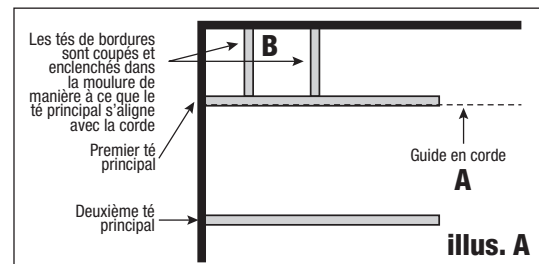
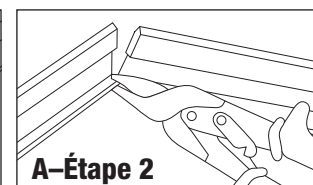
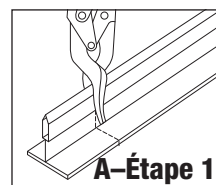
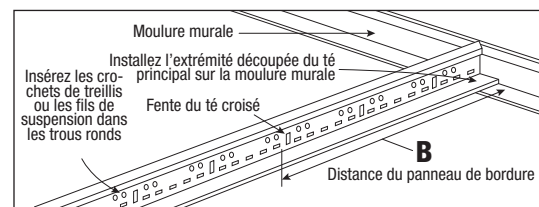

# Installation d'un plafond suspendu Armstrong<sup>MD</sup>

**CONSEIL :** L'installation des tés croisés est plus facile si un té est inséré dans une fente rectangulaire en angle descendant du treillis. Assurez-vous d'entendre le clic sonore pour être sûr que l'enclenchement est réussi.

- Installez les deux tés croisés de 4 pi entre les deux tés principaux en les alignant avec les deux premiers tés de bordure **(C)**. **(illus. B)**
- Pour vous assurer que le treillis est carré, mesurez les diagonales des ouvertures de 2 pi x 4 pi. Les mesures seront égales si le treillis à l'équerre. Si les mesures sont différentes, coupez les tés principaux plus loin jusqu'à ce que les mesures diagonales soient identiques. **(illus. B)**

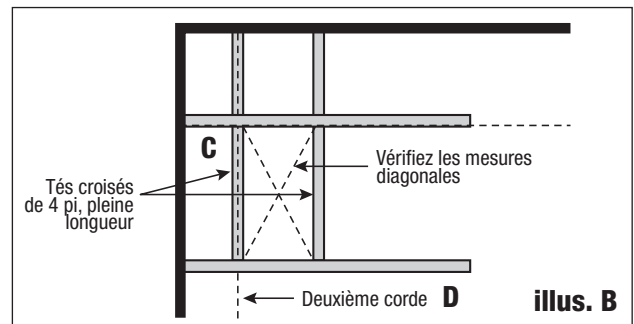

## Installation du reste de treillis et nivellement du système

- Terminez les deux premières rangées de tés principaux et suspendez les tés principaux aux crochets et réunissez leurs extrémités. Assurez-vous d'entendre le clic sonore pour être sûr que l'enclenchement est réussi **(illus. C et illus. D)**. À l'extrémité la plus éloignée de ces deux premières rangées, vous devrez couper les deux tés principaux afin qu'elles reposent sur la moulure murale.

**CONSEIL :** Utilisez les extrémités restantes de tés principaux coupés pour commencer les autres rangées de tés principaux.

- Coupez d'autres tés croisés de bordure entre le mur et la première rangée de tés principaux.
- Si vous devez installer d'autres rangées de tés principaux, tirez une deuxième corde à partir d'un côté de la pièce vers l'autre et en l'alignant avec le premier té croisé de 4 pi, comme montré **(D)**. **(illus. B)**
- Cette deuxième corde sera votre guide pour couper les autres rangées de tés principaux. Ne mesurez que depuis l'extrémité du mur vers la corde afin de déterminer la distance de la première fente rectangulaire de té croisé que vous utiliserez.

**REMARQUE :** Vous devez aligner les fentes de té croisé pour vous assurer que le treillis est à l'équerre!

- Installez tous les autres tés principaux et tés croisés de 4 pi.
- Mesurez et coupez les tés croisés de bordure pour le dernier mur.
- Maintenant que le treillis est installé, voici le temps de vérifier ou d'effectuer le nivellement final.

## Nivellement final

- Commencez par fixer un niveau magnétique au bas du té principal situé dans un coin de la pièce.

**REMARQUE :** Le té principal doit reposer sur la moulure murale.

- Les systèmes installés avec des fils de suspension traditionnels devraient déjà être au niveau. Si un nivellement supplémentaire est nécessaire, déroulez les fils de suspension, élevez ou abaissez légèrement le treillis, pliez les câbles à nouveau et enrroulez-les.
- Pour les systèmes utilisant la quincaillerie QuickHang, tenez le té principal et pressez les languettes à ressort du support QuickHang<sup>MC</sup> pour que le crochet puisse glisser de haut en bas **(F)**. Relâcher la languette immobilisera le crochet.
- En vous tenant dans le coin de votre pièce, vérifiez et mettez les tés croisés et les tés principaux à niveau jusqu'à ce que le système soit complètement à niveau.

**CONSEIL :** Pour plus d'assistance, visionnez la vidéo en ligne au [ceilings.com/installationfr](http://ceilings.com/installationfr).

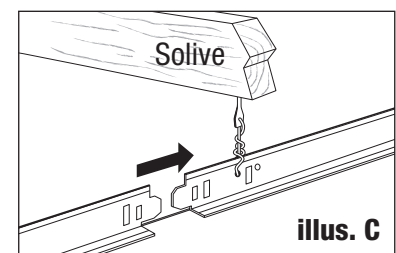

Câble de suspension traditionnel

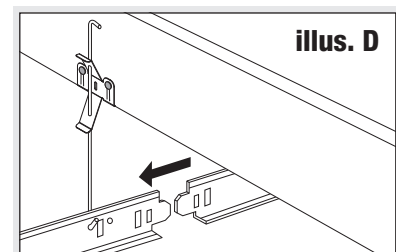

Crochets pour treillis QuickHang

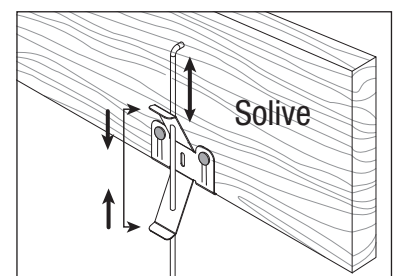



# Installation d'un plafond suspendu Armstrong<sup>MD</sup>

## ÉTAPE 4

### INSTALLATION DES PANNEAUX DE PLAFOND

#### Installation des panneaux

- Soulevez et passez le panneau en l'inclinant pour le passer dans le treillis et déposez-le (A).

**CONSEIL :** S'il y a un obstacle dans la zone où vous insérez un carreau de plafond, vous devrez peut-être soulever le carreau de plafond à travers une ouverture adjacente et le déplacer doucement à travers l'arrière du treillis en place.

- Découpez les panneaux de bordure face vers le haut et en utilisant un bord droit (B). Pour les carreaux téglaires, vous devrez couper le bord reposant sur la moulure murale afin qu'il puisse reposer à plat.

#### Coupe de panneaux de bordure de plafond « téglair »/« treillis encastré »

- Découpez les panneaux de bordure téglaires selon les mêmes dimensions que les panneaux plats. Les détails de la bordure téglair doivent être découpés dans le panneau.
- Placez le panneau dans le treillis. Tracez une ligne au crayon sur le panneau et utilisant la moulure murale comme guide (C).
- Retirez le panneau. Utilisez un couteau universel et une règle à tracer pour couper jusqu'à la moitié de l'épaisseur du panneau le long de la ligne de crayon (D).
- Placez le couteau à plat, de côté, à côté du panneau face vers le haut, et coupez à la hauteur de la lame pour créer un retrait (E).
- Enlevez la bordure coupée. Si la coupe du panneau est visible, peignez-la avec un apprêt blanc au latex.
- Faites entrer le panneau dans le treillis.

Pour obtenir plus d'informations sur l'installation des plafonds carrelés, consultez notre site [ceilings.com](http://ceilings.com) ou communiquez avec le service à la clientèle au 1 877 ARMSTRONG (276-7876).

### GARANTIE LIMITÉE

Pour obtenir les détails concernant la garantie, rendez-vous à [ceilings.com/warrantyfr](http://ceilings.com/warrantyfr).

**Mesures de précaution :** Lors de l'installation, s'assurer que le lieu de travail est bien aéré et éviter de respirer la poussière. Le contact avec la peau ou les yeux doit être évité. Porter des manches longues, des vêtements amples, des gants et des lunettes de protection. Couper et égaliser à l'aide d'un couteau, d'un rasoir ou d'une scie à main. Ne pas couper à l'aide d'outils électriques, sauf s'ils sont équipés de collecteurs de poussière. La qualité de l'air doit être évaluée et, si les conditions l'exigent, un masque protecteur contre la poussière homologué par la NIOSH doit être porté.

Ce produit peut contenir une petite quantité de silice cristalline. L'exposition à la silice cristalline n'a pas été détectée dans les tests d'hygiène industriels pour les travailleurs qui installent des panneaux de plafonds acoustiques pendant une journée de travail de huit heures et ne devrait pas se produire si ce produit est utilisé de manière adéquate. Cependant, les niveaux réels doivent être déterminés par un test d'hygiène du lieu de travail. Une exposition prolongée ou répétée à la poussière respirable de silice cristalline peut causer une maladie des voies respiratoires et/ou le cancer des poumons. Les panneaux ne libèrent pas de poussière respirable lorsqu'ils sont installés. **Pour en savoir plus, consulter la fiche de données de sécurité au [armstrongplafonds.ca](http://armstrongplafonds.ca).**

**Premiers soins :** En cas de contact avec les yeux ou la peau, rincer abondamment à l'eau pendant 15 minutes minimum et retirer les vêtements contaminés. Après avoir installé le matériel, se laver avec de l'eau tiède et du savon doux. Ne pas laver les vêtements de travail avec d'autres vêtements.

Armstrong World Industries, Inc. 2500 Columbia Ave, Lancaster, PA 17603; 255 Montpelier Boul. Quebec N4N2G3 1-877-276-7876

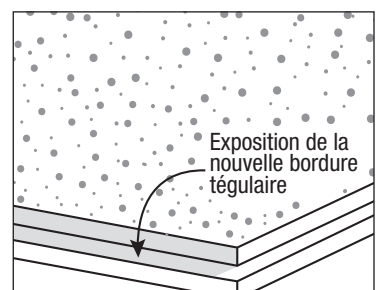
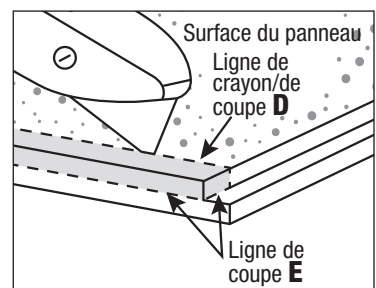
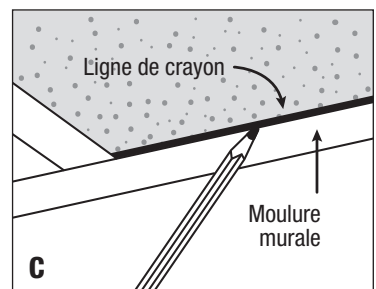
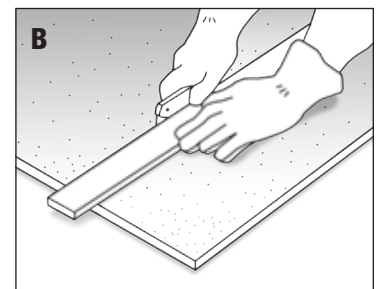
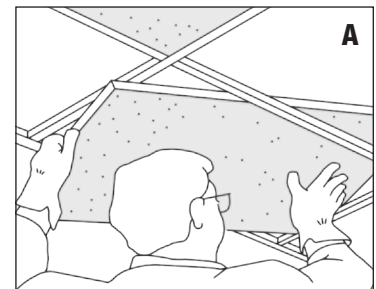

# Aperçu de l'installation de plafond suspendu



1  
Installation de la moulure murale



2  
Suspendez les tés principaux au moyen de fils de suspension ou de la **NOUVELLE** quincaillerie QuickHang<sup>MC\*</sup> (illustré ci-dessus : crochets et supports QuickHang)



3  
Installez les tés croisés



4  
Installez les panneaux de plafond

\*Pour un usage résidentiel seulement  
Pour en savoir plus sur les produits QuickHang,  
visitez le [ceilings.com/quickhangfr](http://ceilings.com/quickhangfr)

